

# 2004 Delta Faucet Parts Catalog

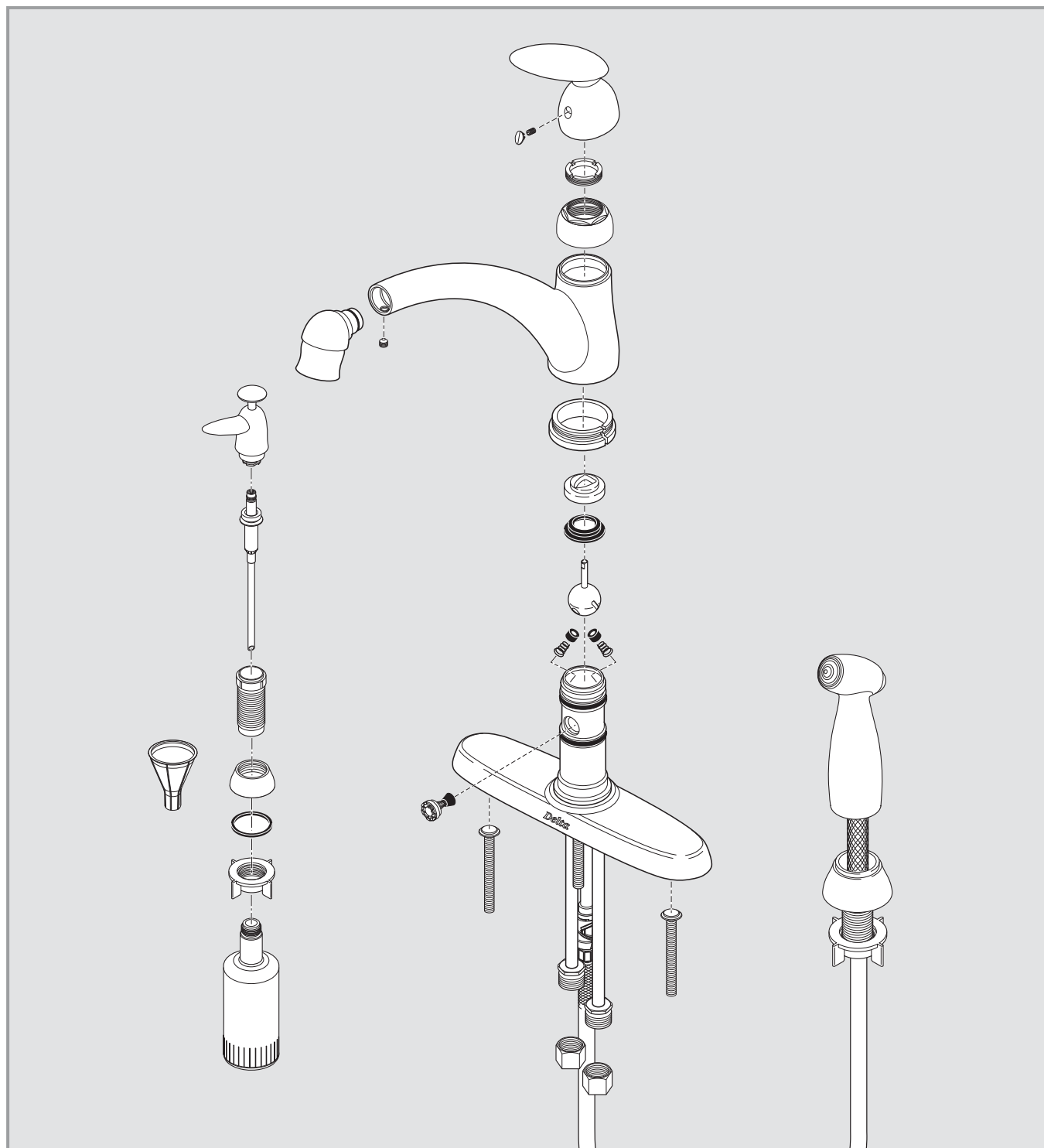

# 2004 Table of Contents

## Index

- 1 Numerical Listing

## Kitchen & Bar Faucets

### *Llaves para Fregaderos de Cocina y Llaves de Bares*

- 2 - 23 Single Handle Kitchen
- 24 - 33 Two Handle Kitchen
- 34 - 35 Vegetable Sprayers / Additional Information
- 36 - 38 Single Handle Bar
- 39 - 43 Two Handle Bar
- 44 Kitchen/Bar Handles
- 45 Installation Aids & Repair Kits

## Lavatory and Specialty Faucets

### *Llaves de Lavamanos y Llaves de Especialidad*

- 46 - 56 Single Handle Lavatory
- 58 - 86 Two Handle Lavatory
- 88 - 95 Specialty Faucets
- 96 Lavatory/Specialty Handles
- 97 Installation Aids & Repair Kits

## Lift Rods and Lavatory Drain Assemblies

### *Barras de Alzar y Desagües de la Baneras*

- 98 - 99 Lift Rods
- 100-101 Lavatory Drain Assemblies

## Tub/Shower Bath Valves

### *Válvulas para Bañeras*

- 102 Single Handle Conventional 600 Series
- 103-106 Single Handle Monitor® 1300/1400 Series
- 107 Single Handle Monitor® 1500\* Series
- 108 Single Handle 1600\* Series
- 109-111 Single Handle Monitor® 1700 Series
- 112-116 Single Handle Monitor® 1800 Jetted Series
- 117 Two Handle Monitor® 2300\* Series
- 118 Two Handle Conventional
- 119 Three Handle Conventional
- 120-122 Tub/Shower Handles
- 123 Installation Aids & Repair Kits
- 124-125 Showerheads, Arms, Flanges & Tub Spouts

## Personal Hand Showers & Accessories

### *Regaderas de Mano Personal y Accesorios*

- 126-127 Personal Hand Showers & Accessories

## Roman Tub Faucets, Roman Tub Rough-In Kits & Hand Held Showers

### *Llaves para Bañeras Romanas, Equipo para Preparación de Instalación para Llaves de Bañeras Romanas y Regaderas de Mano para Llaves de Bañeras Romanas*

- 128-143 Roman Tub Faucets
- 144-148 Roman Tub Rough-In Kits
- 150-151 Hand Held Showers
- 152 Roman Tub Handles
- 153 Hand Held Shower Handles
- 154 Installation Aids & Repair Kits

## Bath Waste Assemblies

### *Ensambles de Desagües de la Bañera*

- 156 Trip Lever
- 157 Lift-N-Turn
- 158 Trip Lever
- 159-160 Toe Operated

## Bidet Valves

### *Válvulas para Bides*

- 162-163 Bidet Valves
- 164 Bidet Handles

## Misc. Parts, Abbreviations & Suffixes

### *Abreviaciones y Sufijos*

- 166-173 Miscellaneous Parts
- 174 Abbreviations & Suffixes

# INDEX/INDICE

| SERIES | PAGE/PÁGINA | SERIES | PAGE/PÁGINA | SERIES  | PAGE/PÁGINA |
|--------|-------------|--------|-------------|---------|-------------|
| 33     | 162         | 611*   | 102         | 2683    | 119         |
| 44     | 163         | 612    | 102         | 2705    | 132         |
| 100    | 2           | 621    | 102         | 2708*   | 128         |
| 101    | 5           | 622    | 102         | 2710    | 129         |
| 110    | 2           | 635    | 102         | 2711    | 129         |
| 120    | 6           | 636    | 102         | 2714*   | 130         |
| 140    | 7           | 641    | 102         | 2715    | 131         |
| 141    | 9           | 642    | 102         | 2730    | 133         |
| 142*   | 7           | 750    | 90, 91      | 2731    | 133         |
| 150    | 10          | 752*   | 92          | 2750*   | 134         |
| 151*   | 11          | 1300   | 103         | 2755    | 135         |
| 155    | 13          | 1400   | 103         | 2756    | 135         |
| 156    | 13          | 1425   | 104         | 2760*   | 136         |
| 157    | 13          | 1427   | 105         | 2761*   | 136         |
| 158    | 13          | 1430   | 106         | 2765    | 137         |
| 172    | 14,15       | 1447   | 105         | 2766    | 137         |
| 173*   | 14,15       | 1455   | 104         | 2767    | 138         |
| 174    | 14,15       | 1460   | 106         | 2768*   | 138         |
| 175    | 5           | 1480   | 106         | 2770    | 139         |
| 176*   | 14,15       | 1500*  | 107         | 2771*   | 139         |
| 178*   | 14,15       | 1600*  | 108         | 2780    | 140         |
| 180    | 17          | 1700   | 109         | 2781    | 140         |
| 181*   | 9           | 1725   | 110         | 2788    | 141         |
| 186    | 18          | 1728   | 111         | 2789    | 141         |
| 187    | 18          | 1755   | 110         | 2800    | 118         |
| 188    | 19          | 1768   | 111         | 2861    | 119         |
| 190    | 36, 37      | 1769   | 111         | 2871    | 119         |
| 198    | 38          | 1800   | 112-116     | 2882    | 119         |
| 200    | 16          | 2100   | 24          | 2885*   | 119         |
| 275*   | 16          | 2102   | 24          | 2897    | 119         |
| 300    | 4           | 2121   | 93          | 3504*   | 69          |
| 340    | 8           | 2123   | 93          | 3523*   | 69          |
| 342*   | 8           | 2131   | 94          | 3524*   | 69          |
| 350    | 12          | 2133   | 94          | 3530    | 70, 71      |
| 380    | 8           | 2140*  | 25          | 3543    | 72, 73      |
| 400    | 2           | 2147*  | 26, 27      | 3544    | 72, 73      |
| 400-D* | 3           | 2155   | 39          | 3555    | 74          |
| 420    | 6           | 2167   | 28          | 3560*   | 75          |
| 440    | 7           | 2170   | 40          | 3565    | 75          |
| 441    | 9           | 2171   | 40          | 3567    | 76, 77      |
| 442*   | 7           | 2172   | 40          | 3577    | 78, 79      |
| 443*   | 9           | 2174   | 29          | 3583    | 80, 81      |
| 450    | 10          | 2176   | 29          | 3584*   | 80, 81      |
| 451    | 11          | 2177   | 41          | 3588    | 82          |
| 462*   | 20          | 2178   | 42          | 4530    | 83          |
| 466*   | 20          | 2179   | 42          | 4555    | 84          |
| 470    | 21          | 2180*  | 30          | 4577    | 85          |
| 472    | 21          | 2190   | 43          | 4588    | 86          |
| 473    | 22          | 2255   | 31          | 4756    | 142         |
| 473-SD | 22          | 2256   | 31          | 4789    | 143         |
| 474    | 23          | 2274   | 32, 33      | R1817   | 116         |
| 476    | 23          | 2276   | 32, 33      | R1822   | 114         |
| 480    | 17          | 2300*  | 117         | R1824   | 115         |
| 481    | 9           | 2302   | 95          | R1842   | 114         |
| 488    | 19          | 2400   | 24          | R1848   | 115         |
| 500    | 46          | 2402   | 24          | R2707   | 144         |
| 501    | 46          | 2440*  | 25          | R4707   | 145         |
| 502    | 48          | 2447   | 26, 27      | RP291   | 156         |
| 503*   | 48          | 2467   | 28          | RP293   | 160         |
| 504*   | 49          | 2474   | 29          | RP391   | 158         |
| 505    | 47          | 2476   | 29          | RP393   | 159         |
| 510*   | 46          | 2480*  | 30          | RP691   | 156         |
| 520    | 46          | 2500   | 58          | RP693   | 160         |
| 522    | 48          | 2502   | 58          | RP695*  | 157         |
| 524    | 49          | 2520   | 58          | RP14979 | 150         |
| 525    | 47          | 2521   | 58          | RP18227 | 147         |
| 540    | 50          | 2522   | 58          | RP18235 | 148         |
| 541    | 50          | 2530   | 59          | RP23601 | 146         |
| 542    | 51          | 2555   | 60          | RP32538 | 126         |
| 544    | 52          | 2560*  | 61          | RP32539 | 126         |
| 547    | 56          | 2565   | 62          | RP32540 | 127         |
| 550    | 53          | 2567   | 63          | RP32541 | 126         |
| 552*   | 54          | 2577   | 64          | RP33791 | 151         |
| 560*   | 88          | 2580   | 66          | T1817   | 116         |
| 562    | 89          | 2583   | 65          | T1824   | 112         |
| 570    | 55          | 2585   | 67          | T1825   | 112         |
| 601    | 102         | 2588   | 68          | T1837   | 116         |
| 602    | 102         | 2600   | 118         | T1848   | 113         |
| 606*   | 102         | 2653   | 119         | T1855   | 113         |

# Single Handle Kitchen Faucets

## Manija de Palanca para Fregaderos

Classic Series Models/Modelos 100, 110 & 400 Series

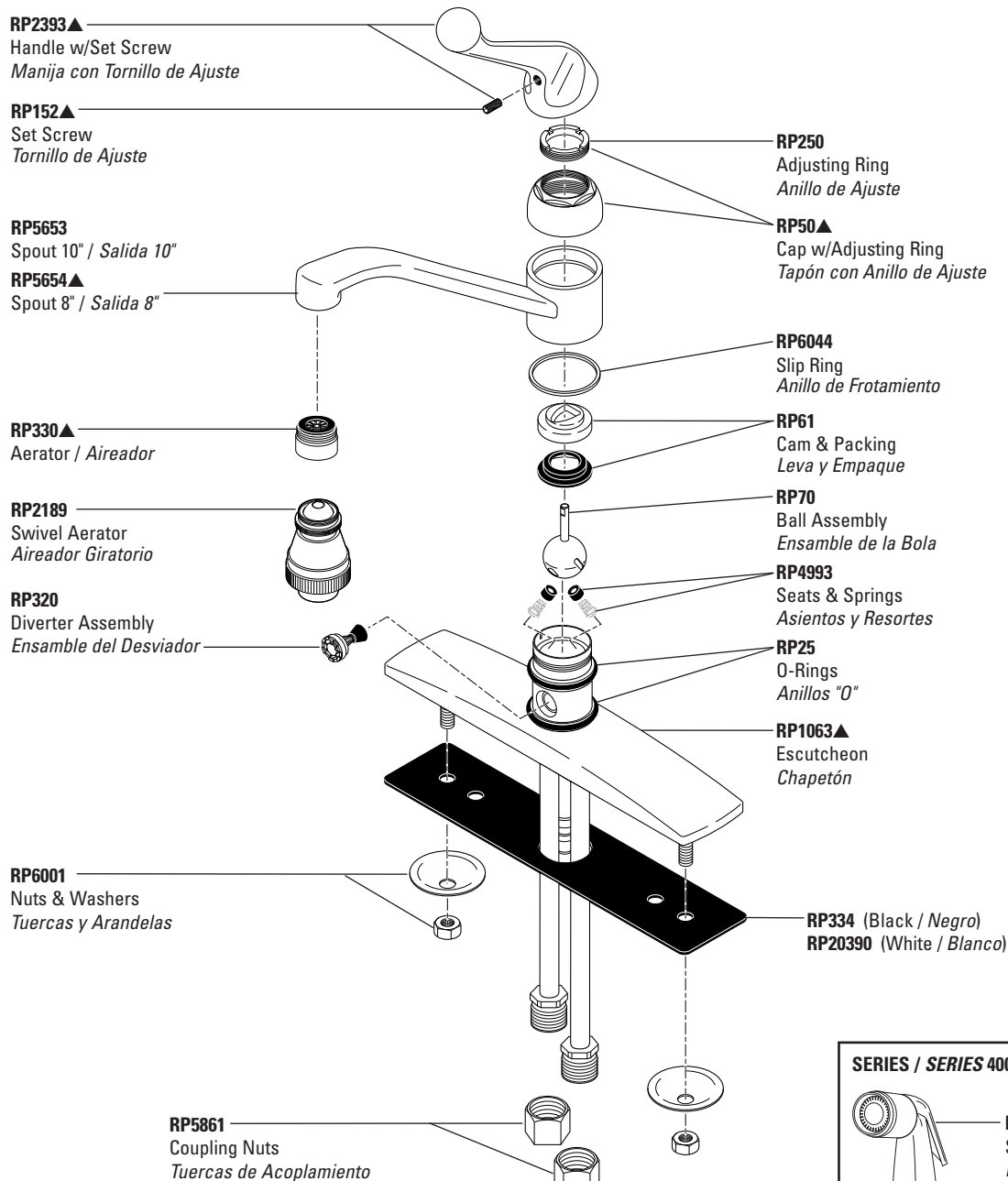

### SERIES / SERIES 400 – Quick-Snap®

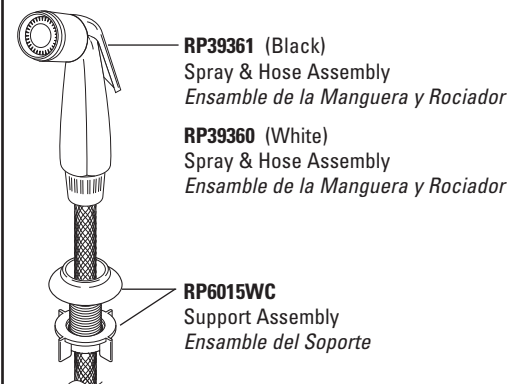

For non Quick-Snap® faucet models manufactured BEFORE September 2002, see page 34 for Vegetable Sprayers.

Para ver los modelos de llaves de agua sin Quick-Snap® fabricados ANTES de Septiembre 2002, vea la página 34 de Rociadores para Vegetales.

Thick tile mounting kit available as RP30393 allows installation up to 2 1/2" decks.  
Las herramientas para la instalación en losas gruesas en el equipo RP30393 permiten la instalación en bordes hasta 2 1/2".

# Single Handle Kitchen Faucets

## Manija de Palanca para Fregaderos

Classic Series Model/Modelo 400-D\* Series

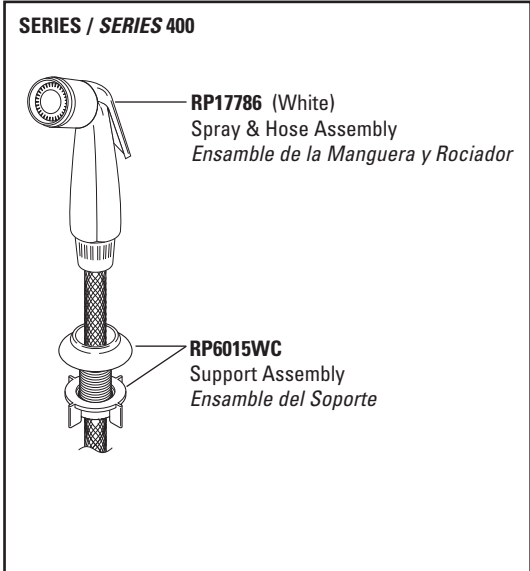
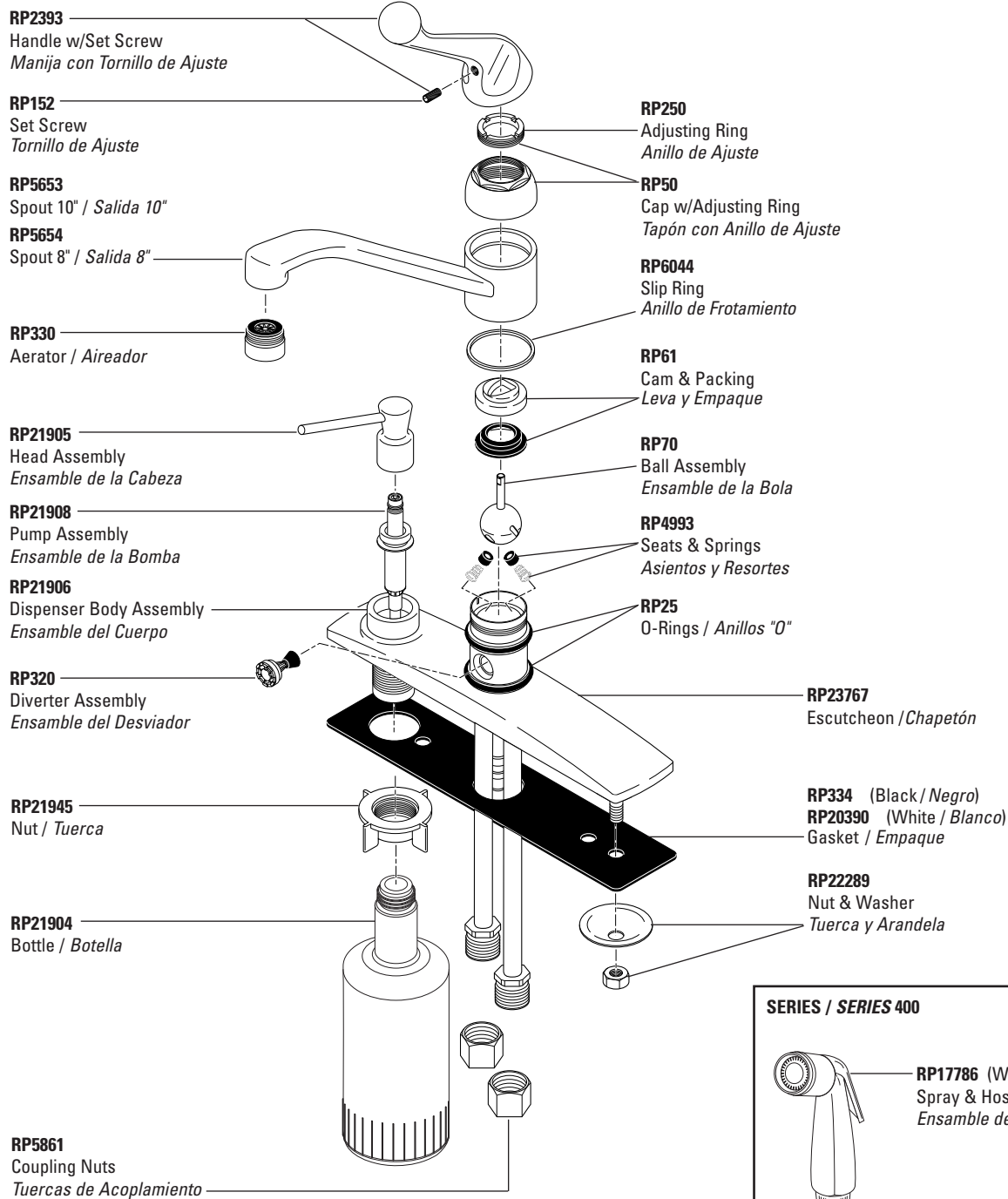

Thick tile mounting kit available as RP30393 allows installation up to 2 1/2" decks.  
Las herramientas para la instalación en losas gruesas en el equipo RP30393 permiten la instalación en bordes hasta 2 1/2".

\*Discontinued model—some components may not be available / Modelo discontinuado—algunos componentes pueden no estar disponibles.

# Single Handle Kitchen Faucets

## Manija de Palanca para Fregaderos

Classic Series Model/Modelo 300 Series

KITCHEN

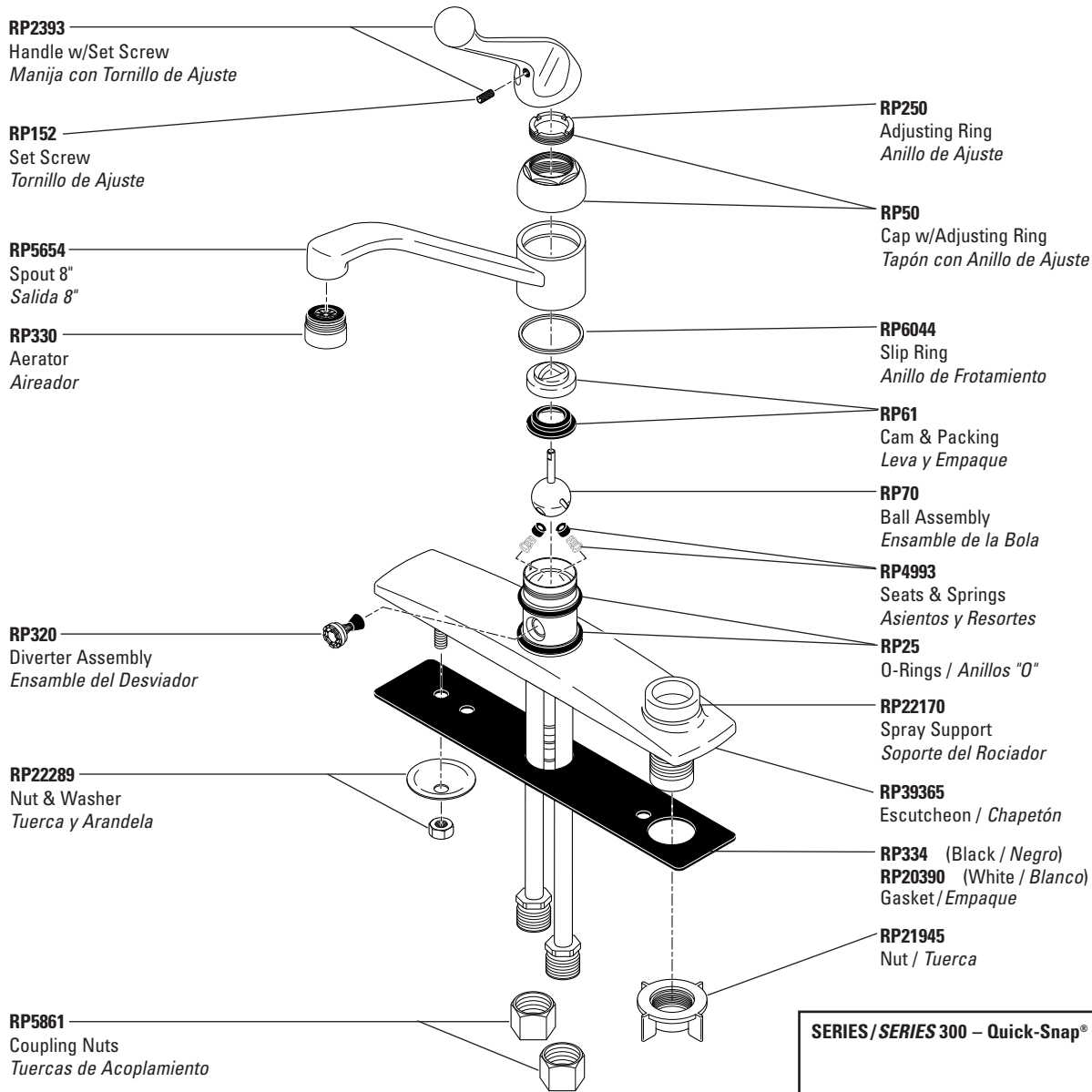

### SERIES /SERIES 300 – Quick-Snap®

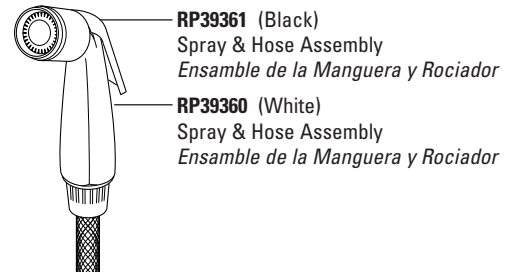

For non Quick-Snap® faucet models manufactured BEFORE September 2002, see page 34 for Vegetable Sprayers.

Para ver los modelos de llaves de agua sin Quick-Snap® fabricados ANTES de Septiembre 2002, vea la página 34 de Rociadores para Vegetales.

Thick tile mounting kit available as RP30393 & RP31845 allows installation up to 2 1/2" decks.  
Las herramientas para la instalación en losas gruesas en el equipo RP30393 y RP31845 permiten la instalación en bordes hasta 2 1/2".

# Single Handle Kitchen Faucets

## Manija de Palanca para Fregaderos

Classic Series Models/Modelos 101 & 175 Series

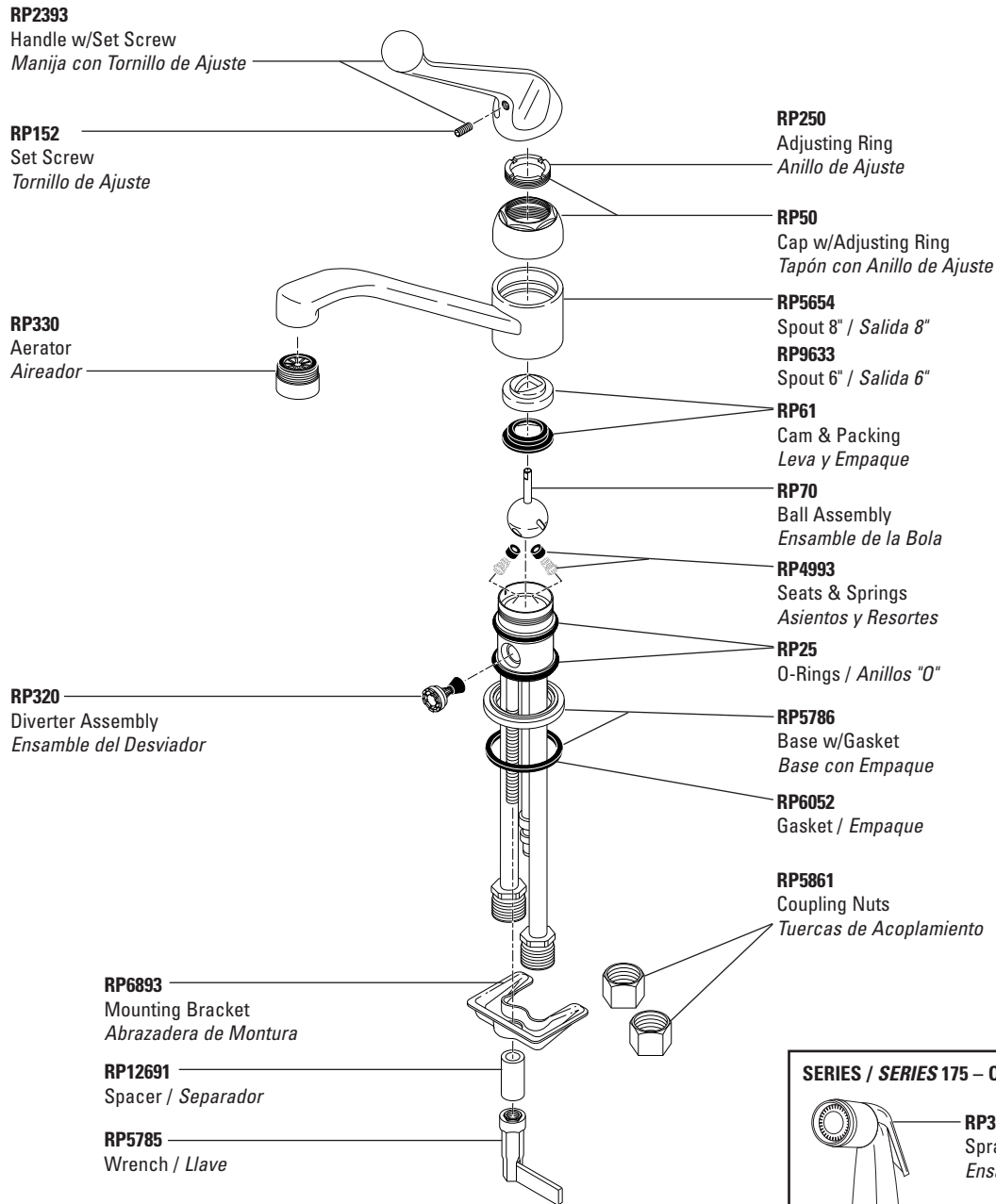

**SERIES / SERIES 175 – Quick-Snap®**

**RP39360 (White)**  
Spray & Hose Assembly  
Ensamble de la Manguera y Rociador

**RP6015WC**  
Support Assembly  
Ensamble del Soporte

For non Quick-Snap® faucet models manufactured BEFORE September 2002, see page 34 for Vegetable Sprayers.  
Para ver los modelos de llaves de agua sin Quick-Snap® fabricados ANTES de Septiembre 2002, vea la página 34 de Rociadores para Vegetales.

Thick tile mounting kit available as RP30394 allows installation up to 2 1/2" decks.  
Las herramientas para la instalación en losas gruesas en el equipo RP30394 permiten la instalación en bordes hasta 2 1/2".

# Single Handle Kitchen Faucets

## Manija de Palanca para Fregaderos

Classic Series Models/Modelos 120 & 420 Series

KITCHEN

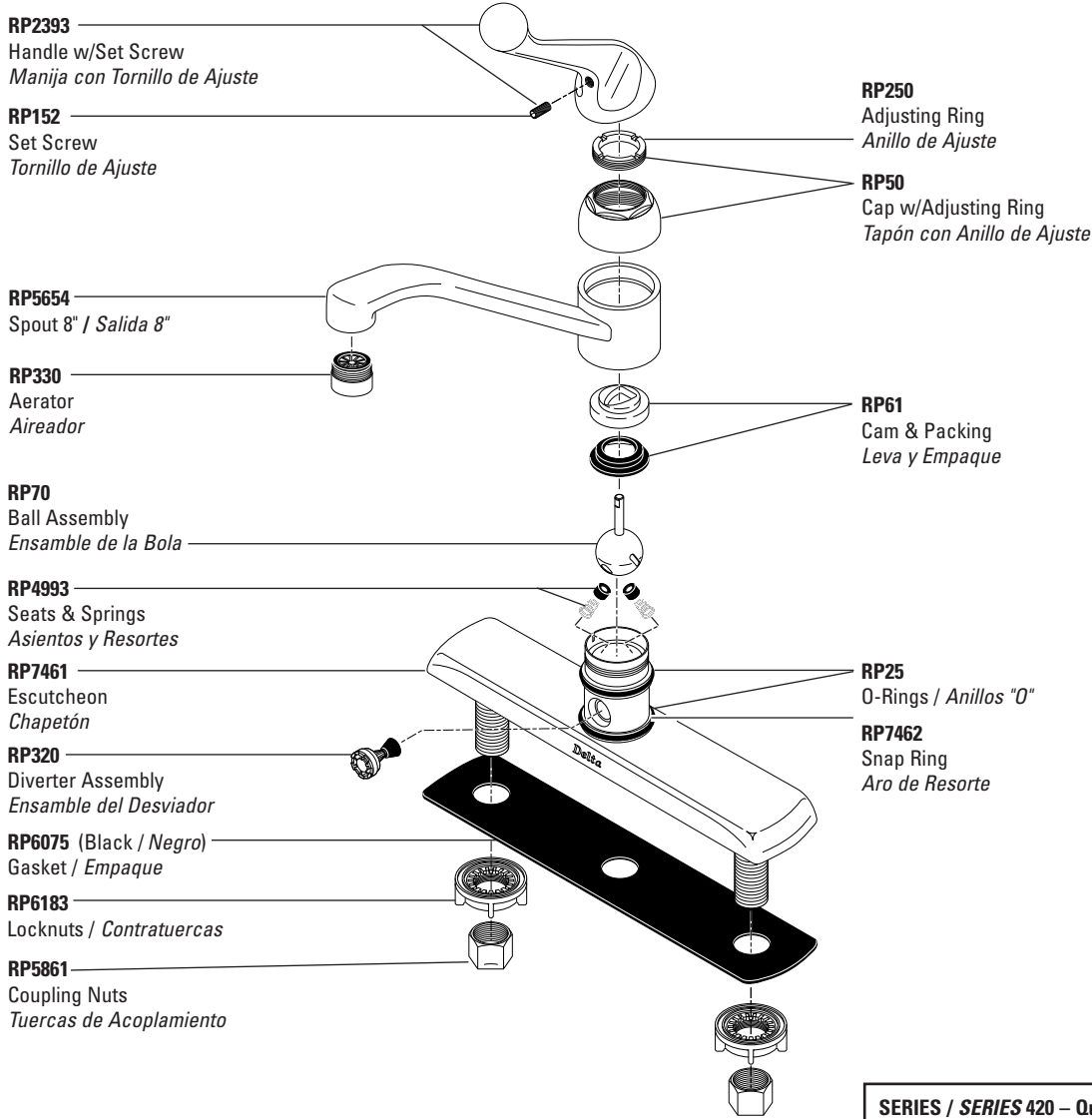

**SERIES / SERIES 420 – Quick-Snap®**

**RP39360** (White)  
Spray & Hose Assembly  
*Ensamble de la Manguera y Rociador*

**RP6015WC**  
Support Assembly  
*Ensamble del Soporte*

For non Quick-Snap® faucet models manufactured BEFORE September 2002, see page 34 for Vegetable Sprayers.  
Para ver los modelos de llaves de agua sin Quick-Snap® fabricados ANTES de Septiembre 2002, vea la página 34 de Rociadores para Vegetales.

Thick tile mounting kit available as RP30393 allows installation up to 2 1/2" decks.  
Las herramientas para la instalación en losas gruesas en el equipo RP30393 permiten la instalación en bordes hasta 2 1/2".

# Single Handle Kitchen Faucets

## Manija de Palanca para Fregaderos

Signature® Series Models/Modelos 140, 142\*, 440 & 442\* Series

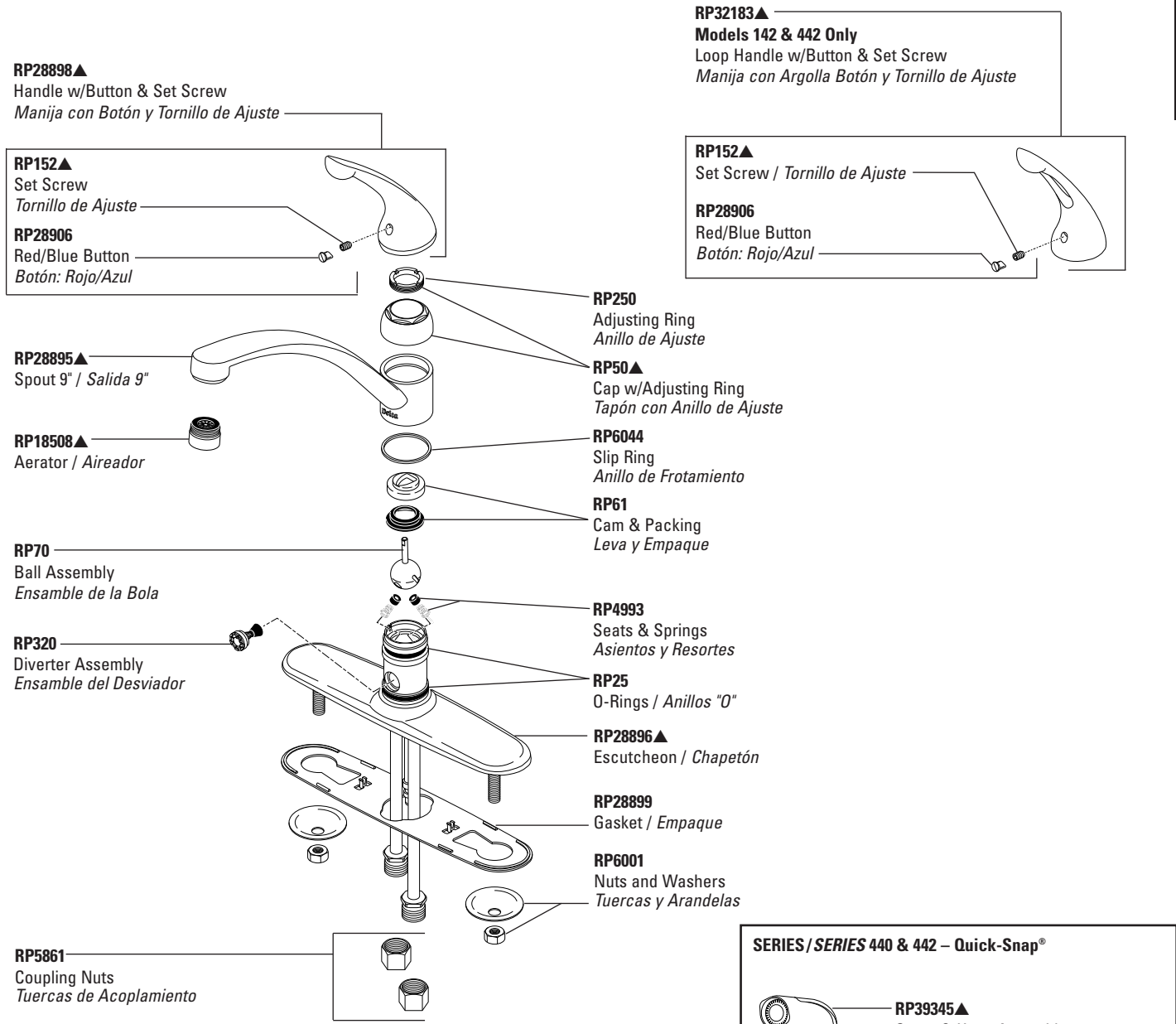

**SERIES / SERIES 440 & 442 – Quick-Snap®**

**RP39345▲**  
Spray & Hose Assembly  
Ensamble de la Manguera y Rociador

**RP6015▲**  
Support Assembly  
Ensamble del Soporte

For non Quick-Snap® faucet models manufactured BEFORE September 2002, see page 34 for Vegetable Sprayers.  
Para ver los modelos de llaves de agua sin Quick-Snap® fabricados ANTES de Septiembre 2002, vea la página 34 de Rociadores para Vegetales.

Thick tile mounting kit available as RP30393 allows installation up to 2 1/2" decks.  
Las herramientas para la instalación en losas gruesas en el equipo RP30393 permiten la instalación en bordes hasta 2 1/2".

▲Specify finish / Especifique el Acabado  
\*Discontinued model—some components may not be available / Modelo discontinuado—algunos componentes pueden no estar disponibles.

# Single Handle Kitchen Faucets

## Manija de Palanca para Fregaderos

Signature® Series Models/Modelos 340, 342\* & 380 Series

KITCHEN

**RP28898▲**  
Handle w/Button & Set Screw  
Manija con Botón y Tornillo de Ajuste

**RP152▲**  
Set Screw  
Tornillo de Ajuste

**RP28906**  
Red/Blue Button  
Botón: Rojo/Azul

**RP32183▲**  
Model 342 Only  
Loop Handle w/Button & Set Screw  
Manija con Argolla Botón y Tornillo de Ajuste

**RP152▲**  
Set Screw / Tornillo de Ajuste

**RP28906**  
Red/Blue Button  
Botón: Rojo/Azul

**RP28895▲**  
Spout 9"  
Salida 9"

**RP18508▲**  
Aerator  
Aireador

**RP6044**  
Slip Ring / Anillo de Frotamiento

**RP70**  
Ball Assembly  
Ensamble de la Bola

**RP4993**  
Seats & Springs / Asientos y Resortes

**RP28897**  
Escutcheon / Chapetón

**RP320**  
Diverter Assembly  
Ensamble del Desviador

**RP28899**  
Gasket / Empaque

**RP22289**  
Nut and Washer  
Tuerca y Arandela

**RP21945**  
Mounting Nut  
Tuerca de Montura

**RP5861**  
Coupling Nuts  
Tuercas de Acoplamiento

**RP250**  
Adjusting Ring / Anillo de Ajuste

**RP50▲**  
Cap w/Adjusting Ring / Tapón con Anillo de Ajuste

**RP61**  
Cam & Packing  
Leva y Empaque

**RP28905▲**  
Model 380 Only  
Spout 9" / Salida 9"

**RP25**  
O-Rings / Anillos "O"

### SERIES / SERIES 340, 342 & 380 – Quick-Snap®

**RP39345▲**  
Spray & Hose Assembly  
Ensamble de la Manguera y Rociador

For non Quick-Snap® faucet models manufactured BEFORE September 2002, see page 34 for Vegetable Sprayers.

Para ver los modelos de llaves de agua sin Quick-Snap® fabricados ANTES de Septiembre 2002, vea la página 34 de Rociadores para Vegetales.

Thick tile mounting kit available as RP30393 & RP31845 allows installation up to 2 1/2" decks.  
Las herramientas para la instalación en losas gruesas en el equipo RP30393 & RP31845 permiten la instalación en bordes hasta 2 1/2".

# Single Handle Kitchen Faucets

## Manija de Palanca para Fregaderos

Signature® Series Models/Modelos 141, 181\*, 441, 443\* & 481 Series

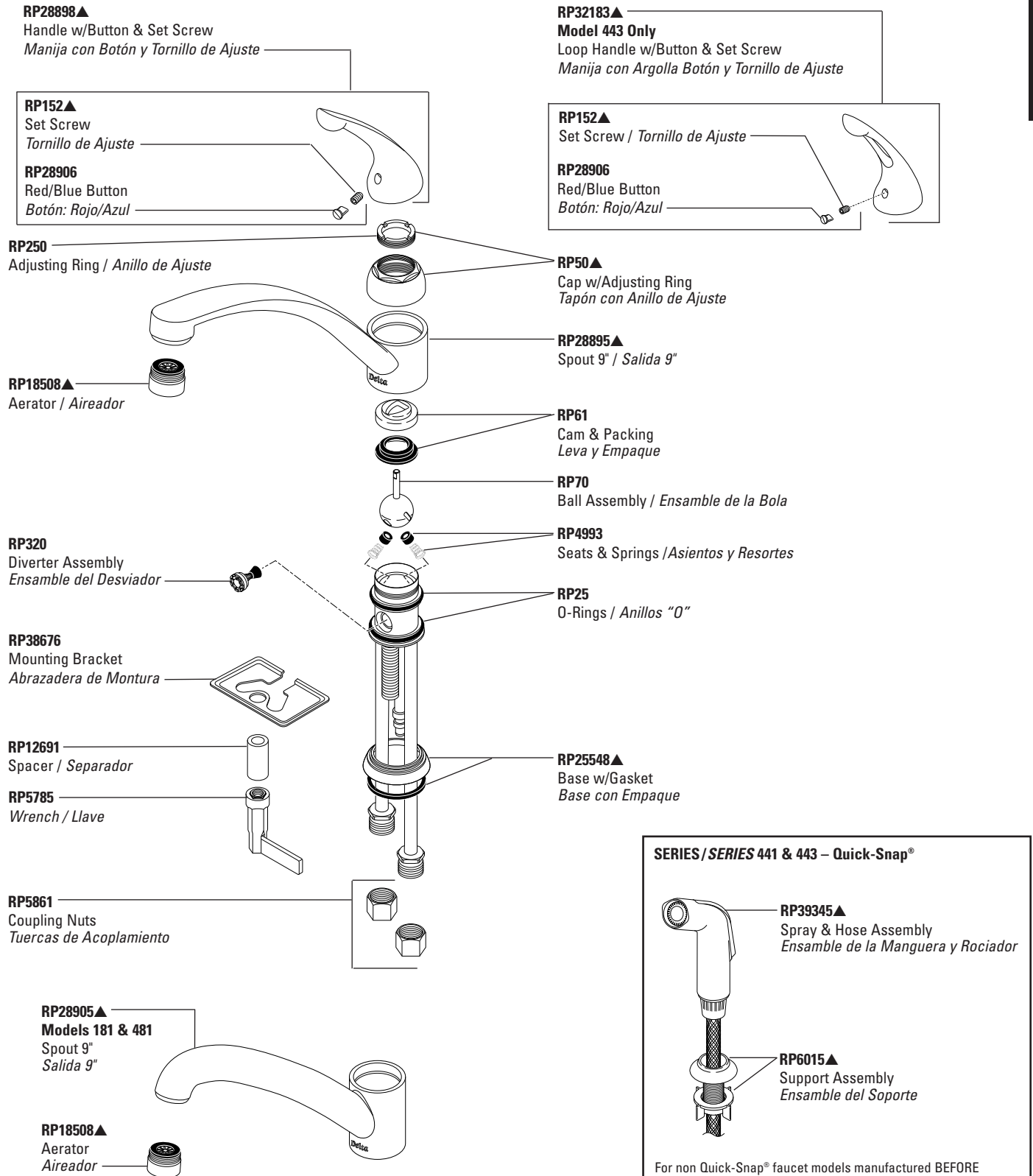

Thick tile mounting kit available as RP30394 allows installation up to 2 1/2" decks.  
Las herramientas para la instalación en losas gruesas en el equipo RP30394 permiten la instalación en bordes hasta 2 1/2".

▲Specify finish / Especificíque el Acabado

\*Discontinued model—some components may not be available / Modelo discontinuado—algunos componentes pueden no estar disponibles.

# Single Handle Kitchen Faucets

## Manija de Palanca para Fregaderos

Gourmet® Series Models/Modelos 150 & 450 Series

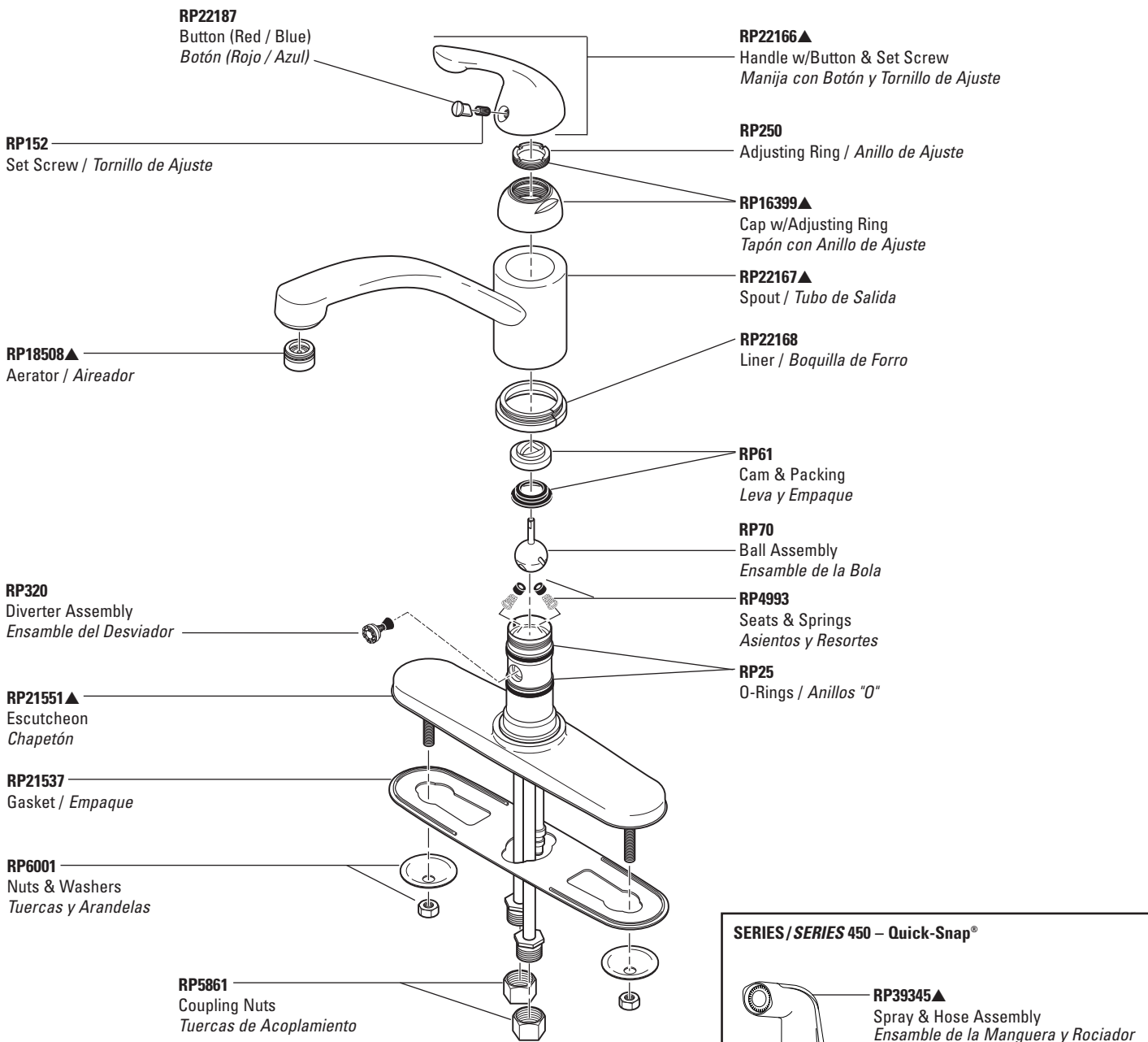

### SERIES / SERIES 450 – Quick-Snap®

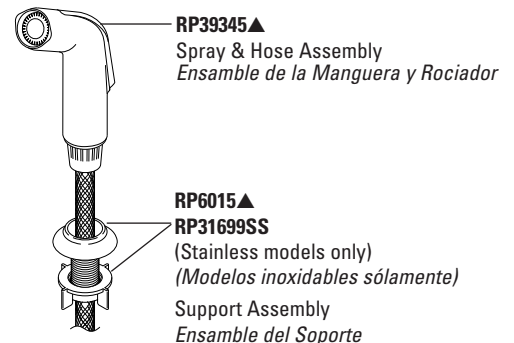

For non Quick-Snap® faucet models manufactured BEFORE September 2002, see page 34 for Vegetable Sprayers.

Para ver los modelos de llaves de agua sin Quick-Snap® fabricados ANTES de Septiembre 2002, vea la página 34 de Rociadores para Vegetales.

Thick tile mounting kit available as RP30393 allows installation up to 2 1/2" decks.  
Las herramientas para la instalación en losas gruesas en el equipo RP30393 permiten la instalación en bordes hasta 2 1/2".

# Single Handle Kitchen Faucets

## Manija de Palanca para Fregaderos

Gourmet® Series Models/Modelos 151\* & 451 Series

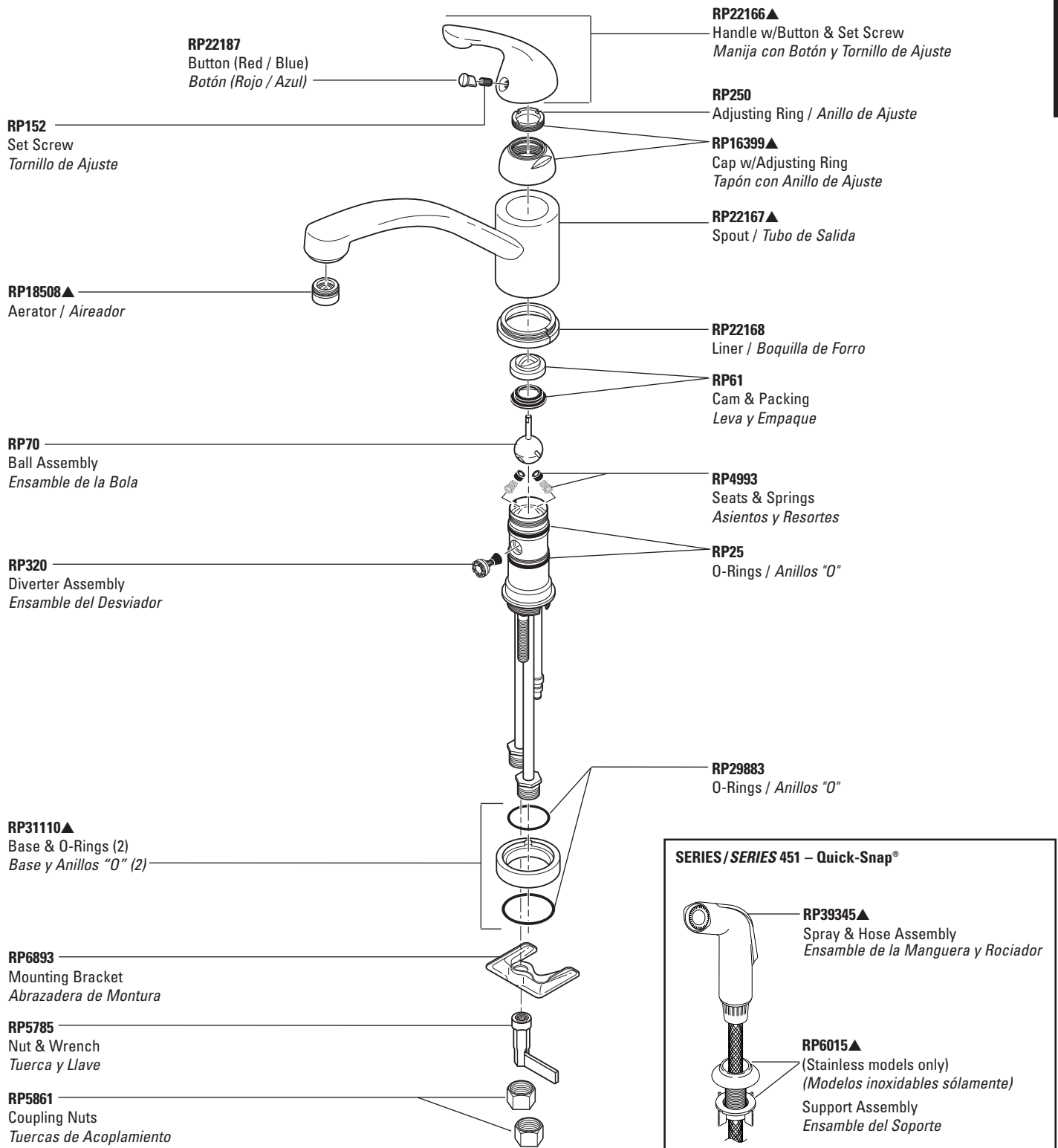

Thick tile mounting kit available as RP30393 allows installation up to 2 1/2" decks.  
Las herramientas para la instalación en losas gruesas en el equipo RP30393 permiten la instalación en bordes hasta 2 1/2".

▲Specify finish / Especifique el Acabado

\*Discontinued model—some components may not be available / Modelo discontinuado—algunos componentes pueden no estar disponibles.

# Single Handle Kitchen Faucets

## Manija de Palanca para Fregaderos

Gourmet® Series Model/Modelo 350 Series

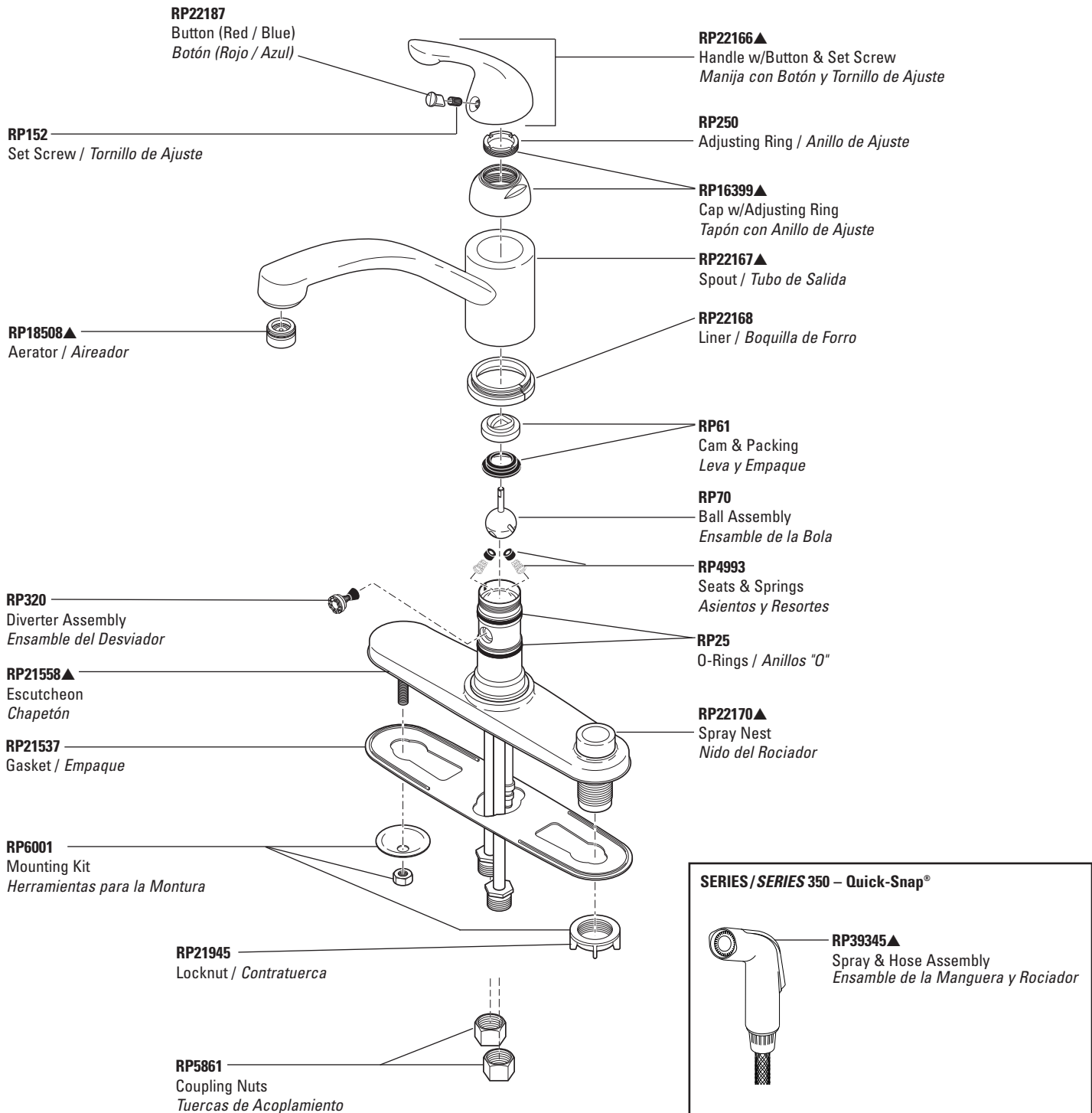

Thick tile mounting kit available as RP30393 & RP30394 allows installation up to 2 1/2" decks.  
Las herramientas para la instalación en losas gruesas en el equipo RP30393 y RP30394 permiten la instalación en bordes hasta 2 1/2".

For non Quick-Snap® faucet models manufactured BEFORE September 2002, see page 34 for Vegetable Sprayers.

Para ver los modelos de llaves de agua sin Quick-Snap® fabricados ANTES de Septiembre 2002, vea la página 34 de Rociadores para Vegetales.

# Single Handle Kitchen Faucets

## Manija de Palanca para Fregaderos

Victorian® Collection Models/Modelos 155, 156, 157 & 158 Series

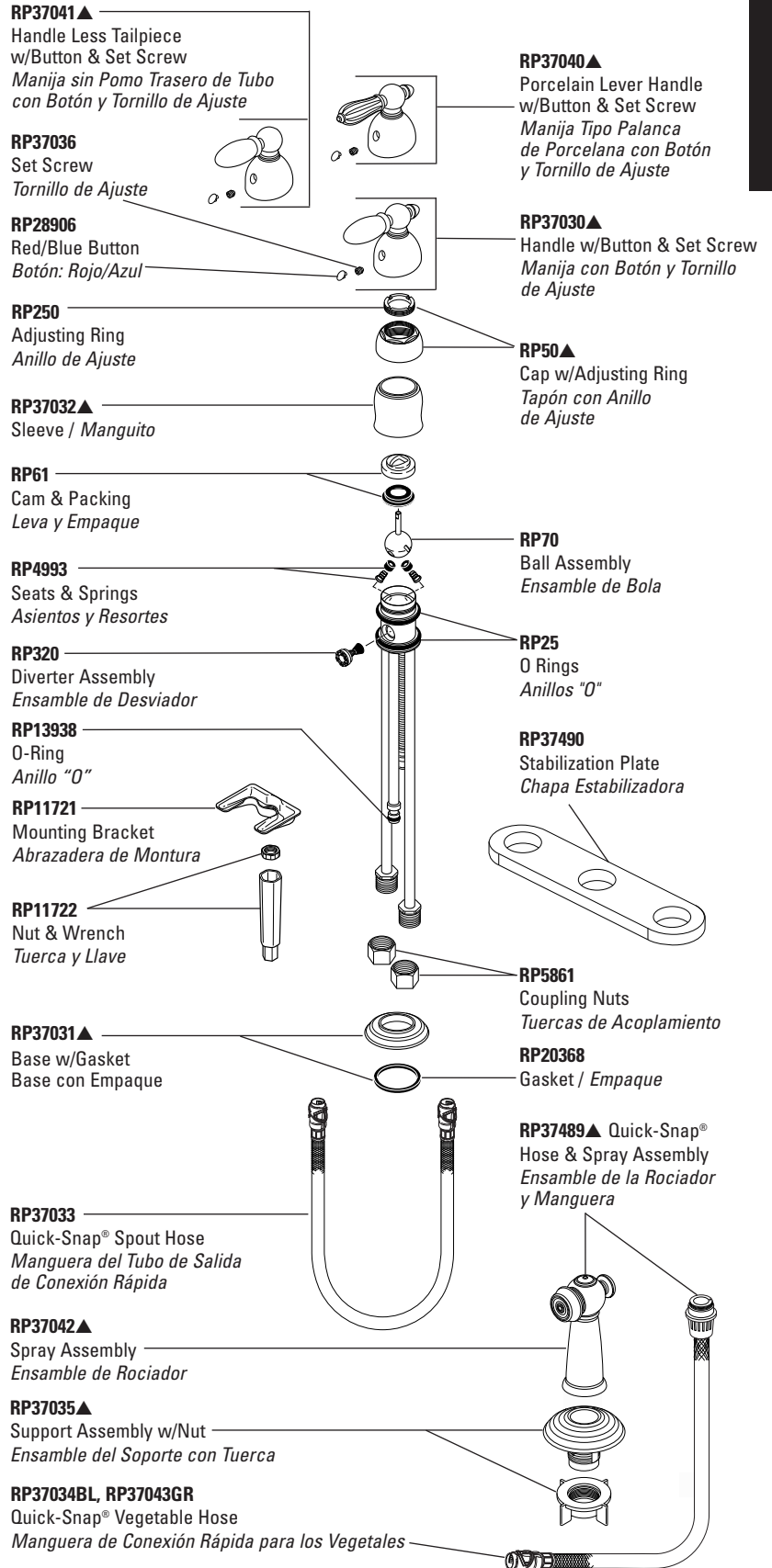
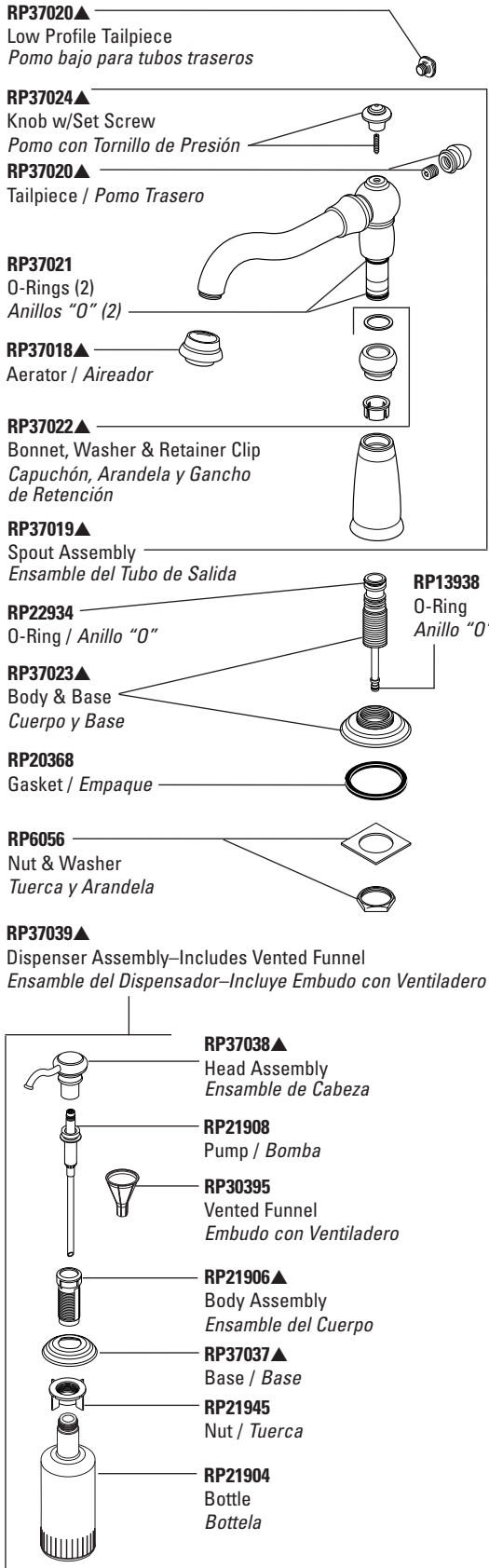

Thick tile mounting kit available as RP37776 allows installation up to 2 1/4" decks.

Las herramientas para la instalación en losas gruesas en el equipo RP37776 permiten la instalación en bordes hasta 2 1/4".

▲Specify finish / Especificar el Acabado

# Single Handle Kitchen Faucets

## Manija de Palanca para Fregaderos

Waterfall® Series Models/Modelos 172, 173\*, 174, 176\* & 178\* Series

For Models manufactured BEFORE September 2002 / Para los modelos fabricados ANTES de Septiembre 2002

KITCHEN

**RP21462▲**  
Spout with Aerator  
Salida con Aireador

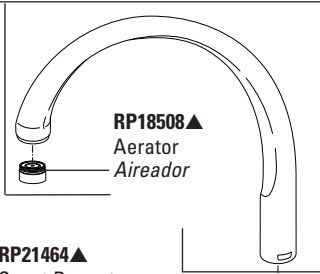

**RP18508▲**  
Aerator  
Aireador

**RP21464▲**  
Spout Bonnet  
Bonete de Salida

**RP21463**  
Spout Retainer  
Retenedor de Salida

**RP22934**  
O Rings / Anillos "O"

**RP25056▲**  
Body & Base / Cuerpo y Base

**RP6052**  
Gasket / Empaque

**RP6056**  
Nut & Washer  
Tuerca y Arandela

**RP1001▲**  
Dispenser Assembly—Includes Vented Funnel  
Ensamble del Dispensador—Incluye Embudo con Ventiladero

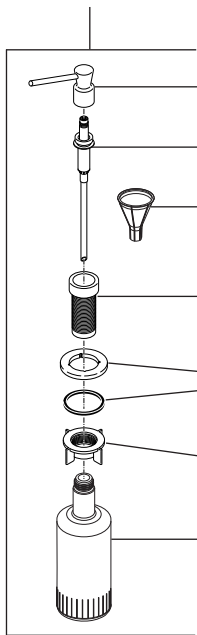

**RP21905▲**  
Head Assembly  
Ensamble de Cabeza

**RP21908**  
Pump / Bomba

**RP30395**  
Vented Funnel  
Embudo con Ventiladero

**RP21906▲**  
Body Assembly  
Ensamble del Cuerpo

**RP21907▲**  
Base & Gasket  
Base con Empaque

**RP21945**  
Nut / Tuerca

**RP21904**  
Bottle / Bottella

**RP152**  
Set Screw / Tornillo de Presión

**RP28906**  
Red / Blue Button  
Botón: Rojo / Azul

**RP152▲**  
Set Screw / Tornillo de Presión

**RP28906**  
Red / Blue Button  
Botón: Rojo / Azul

**RP250**  
Adjusting Ring  
Anillo de Ajuste

**RP61**  
Cam & Packing  
Leva y Empaque

**RP70**  
Ball Assembly—Stainless Steel  
Ensamble de Bola—Acero Inoxidable

**RP320**  
Diverter Assembly  
Ensamble de Desviador

**RP11721**  
Mounting Bracket  
Abrazadera de Montura

**RP11722**  
Nut & Wrench  
Tuerca y Llave

**RP25548▲**  
Base w/Gasket  
Base con Empaque

**RP6052**  
Gasket / Empaque

**RP5861**  
Coupling Nuts  
Tuercas de Acoplamiento

**RP32183▲**  
Loop Handle  
w/Button & Set Screw  
Manija con Argolla con  
Botón y Tornillo de Presión

**RP21469▲**  
Handle w/Button & Set Screw  
Manija con Botón y Tornillo  
de Presión

**RP50▲**  
Cap w/Adjusting Ring  
Tapón con Anillo de Ajuste

**RP21826▲**  
Sleeve / Manguito

**RP4993**  
Seats & Springs  
Asientos y Resortes

**RP25**  
O Rings / Anillos "O"

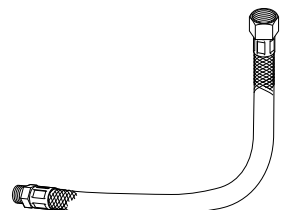

**RP6050**  
Spout Hose  
Manguera de Salida

**SERIES/SERIES 172, 174, 176 & 178**

**RP28900▲**  
Hose & Spray Assembly  
Ensamble de la Manguera y Rociador

**RP6015▲**  
Support Assembly  
Ensamble del Soporte

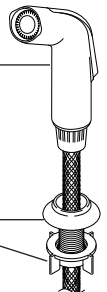

Thick tile mounting kit available as RP30392 allows installation up to 2 1/2" decks.

Las herramientas para la instalación en las losas gruesas en el equipo RP30392 permiten la instalación en bordes hasta 2 1/2".

# Single Handle Kitchen Faucets

## Manija de Palanca para Fregaderos

Waterfall® Series Models/Modelos 172, 173\*, 174, 176\* & 178\* Series

For Models manufactured AFTER September 2002 / Para los modelos fabricados DESPUÉS de Septiembre 2002

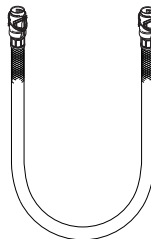
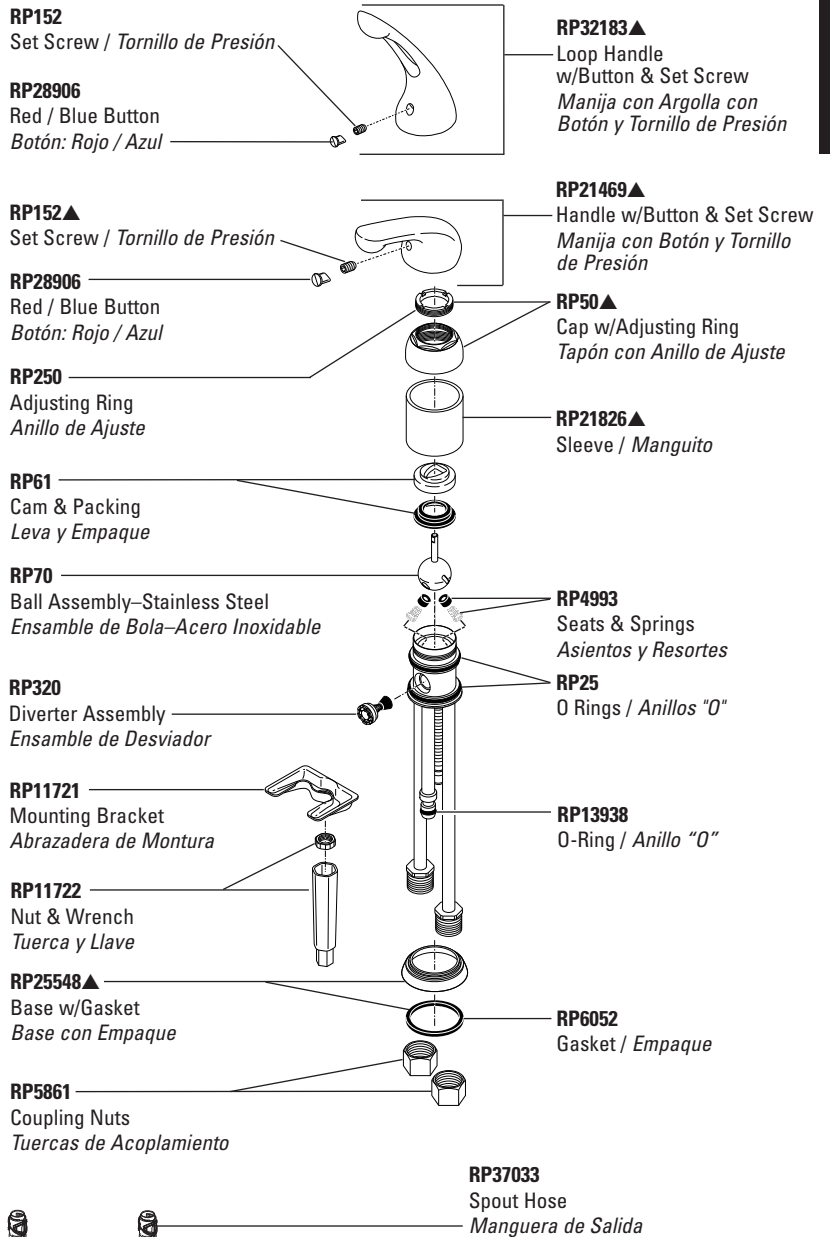
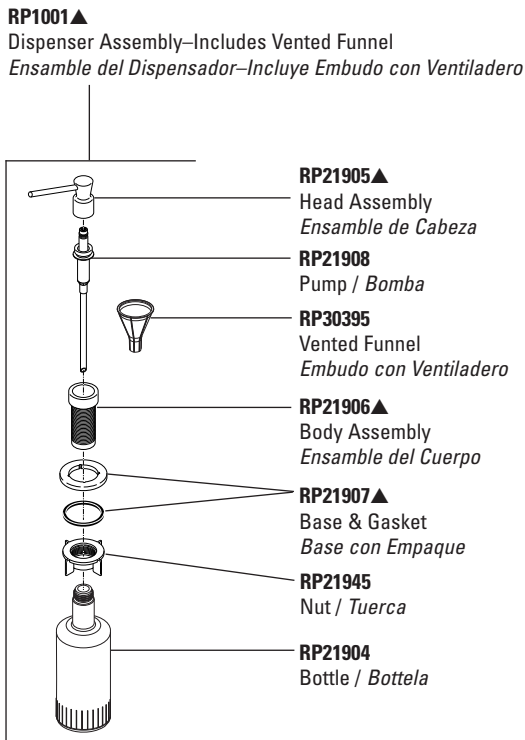
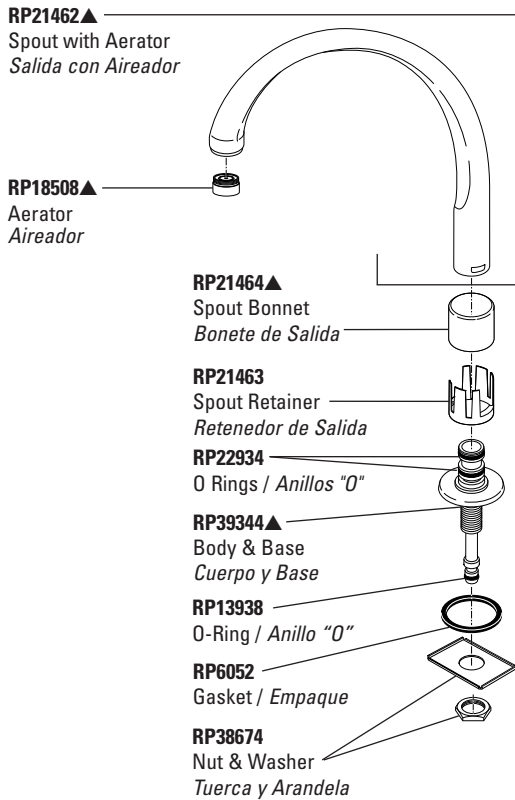

**SERIES/SERIES 172, 174, 176 & 178 – Quick-Snap®**

**RP39345▲**  
Hose & Spray Assembly  
Ensamble de la Manguera y Rociador

**RP6015▲**  
Support Assembly  
Ensamble del Soporte

For non Quick-Snap® faucet models manufactured BEFORE September 2002, see page 34 for Vegetable Sprayers.  
Para ver los modelos de llaves de agua sin Quick-Snap® fabricados ANTES de Septiembre 2002, vea la página 34 de Rociadores para Vegetales.

Thick tile mounting kit available as RP30392 allows installation up to 2 1/2" decks.  
Las herramientas para la instalación en las paredes gruesas en el equipo RP30392 permiten la instalación en bordes hasta 2 1/2".

▲Specify finish / Especifique el Acabado

\*Discontinued model—some components may not be available / Modelo discontinuado—algunos componentes pueden no estar disponibles.

# Single Handle Kitchen Faucets

## Manija de Palanca para Fregaderos

Classic Series Models/Modelos 200 & 275\* Series

KITCHEN

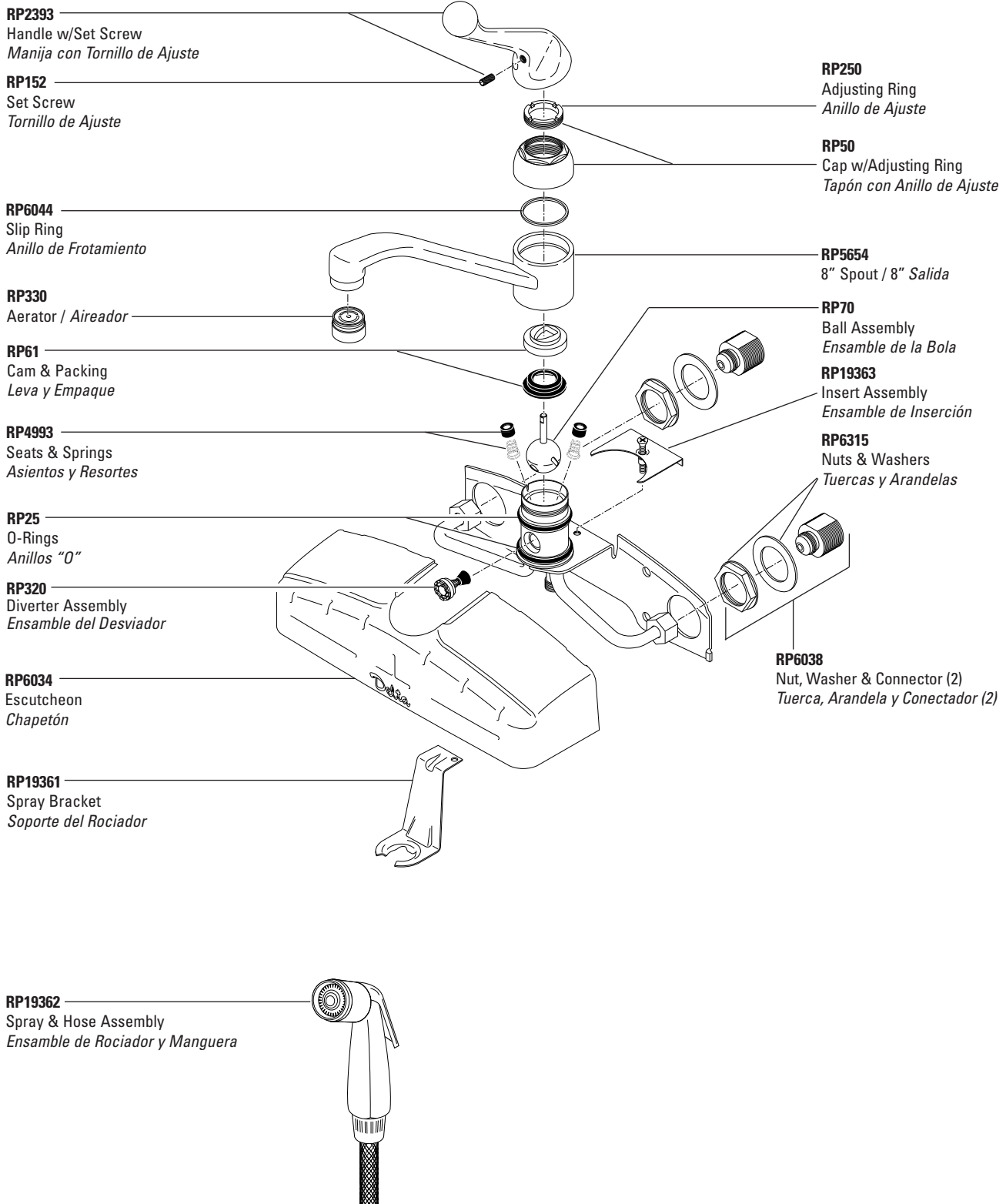

# Single Handle Kitchen Faucets

## Manija de Palanca para Fregaderos

Innovations® Series Models/Modelos 180 & 480 Series

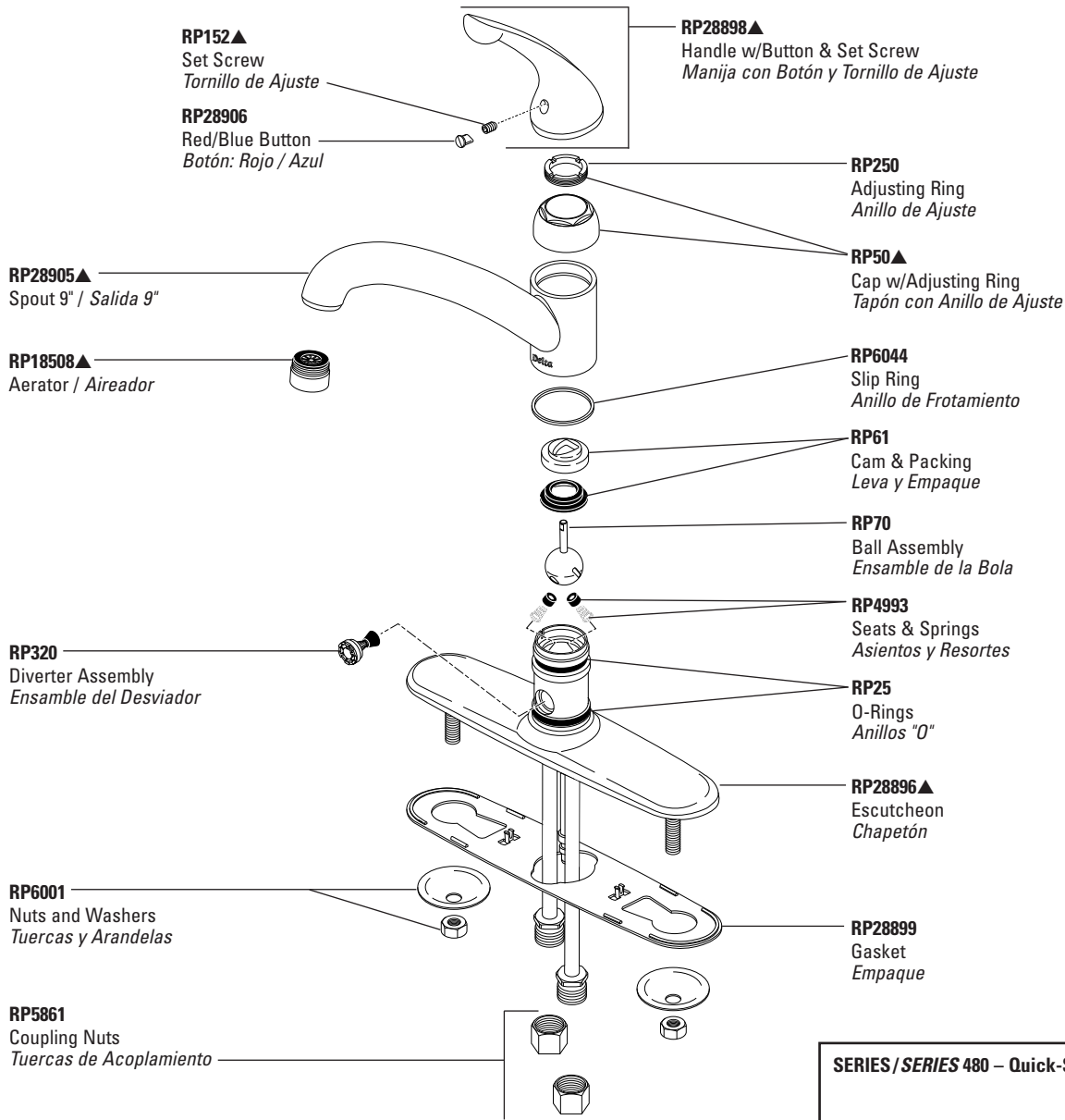

**SERIES / SERIES 480 – Quick-Snap®**

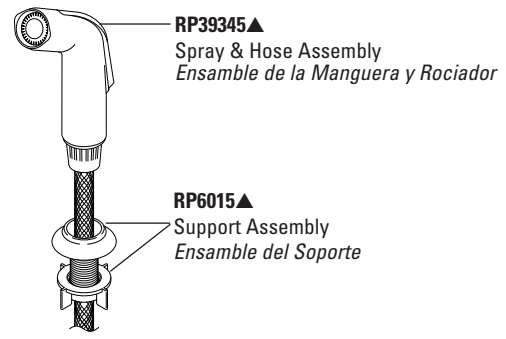

For non Quick-Snap® faucet models manufactured BEFORE September 2002, see page 34 for Vegetable Sprayers.  
Para ver los modelos de llaves de agua sin Quick-Snap® fabricados ANTES de Septiembre 2002, vea la página 34 de Rociadores para Vegetales.

Thick tile mounting kit available as RP30393 allows installation up to 2 1/2" decks.  
Las herramientas para la instalación en losas gruesas en el equipo RP30393 permiten la instalación en bordes hasta 2 1/2".

# Single Handle Kitchen Faucets

## Manija de Palanca para Fregaderos

**MICHAEL GRAVES**  
COLLECTION

Models/Modelos 186 & 187 Series

KITCHEN

**RP40372▲**  
Swivel Head  
Aerator  
Aerador  
de Cabeza  
Giratoria

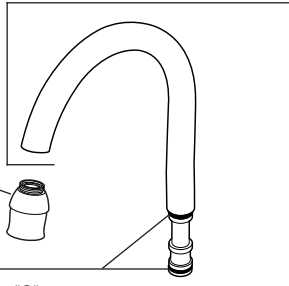

**RP37021**  
O Rings / Anillos "O"

**RP21961**  
Spout Retainer Clip  
Clip Retenedor para  
el Surtidor

**RP40371▲**  
Spout Bonnet  
Bonete de Salida

**RP13938**  
O-Ring / Anillo "O"

**RP20368**  
Gasket / Empaque

**RP38718**  
Mounting Bracket  
Abrazadera de Montura

**RP11722**  
Nut & Wrench  
Tuerca y Llave

**RP30395**  
Vented Funnel  
Embudo con Ventiladero

**RP31845**  
Thick Deck Mounting Nut  
Tuerca para Instalación  
en Bordos Gruesos

**RP40376▲**  
Spout Assembly  
Ensamble del Tubo de Salida

**RP40370▲**  
Body & Sleeve  
Cuerpo Interno  
y Manga

**RP40385▲**  
Soap Dispenser  
Dispensador de Jabón

**RP40649**  
Set Screw  
Tornillo de Presión

**RP28906**  
Red / Blue Button  
Botón: Rojo / Azul

**RP6052**  
Gasket  
Empaque

**RP70**  
Ball Assembly  
Ensamble de Bola

**RP320**  
Diverter Assembly  
Ensamble de Desviador

**RP38718**  
Mounting Bracket  
Abrazadera de Montura

**RP21908**  
Pump / Bomba

**RP40678**  
Body Assembly  
Ensamble del Cuerpo

**RP40387▲**  
Base & Gasket  
Base con Empaque

**RP21945**  
Nut / Tuerca

**RP21904**  
Bottle / Botella

**RP40373▲**  
Handle w/Button & Set Screw  
Manija con Botón y  
Tornillo de Presión

**RP250**  
Adjusting Ring / Anillo de Ajuste

**RP50▲**  
Cap w/Adjusting Ring  
Tapón con Anillo de Ajuste

**RP40369▲**  
Sleeve / Manguito

**RP61**  
Cam & Packing  
Leva y Empaque

**RP4993**  
Seats & Springs  
Asientos y Resortes

**RP25**  
O-Rings  
Anillos "O"

**RP37033**  
Spout Hose  
Manguera de  
Salida Tuyau  
de Bec

**RP11722**  
Nut & Wrench  
Tuerca y Llave

**RP5861**  
Coupling Nuts  
Tuercas de Acoplamiento

**SERIES/SERIES 187 – Quick-Snap®**

**RP40383▲**  
Spray Assembly  
Ensamble de Rociador

**RP40384▲**  
Spray & Hose Assembly  
Ensamble del Rociador y Manguera

**RP40382▲**  
Support Assembly  
Ensamble del Soporte

**RP31845**  
Thick Deck Mounting Nut  
Tuerca para Instalación en  
Bordos Gruesos

Installs on maximum 2 1/2" thick deck without additional hardware.  
Se instala en bordes de un grosor máximo de 2 1/2" sin herraje adicional.

# Single Handle Kitchen Faucets

## Manija de Palanca para Fregaderos

**MICHAEL GRAVES**  
COLLECTION

Models/Modelos 188 & 488 Series

KITCHEN

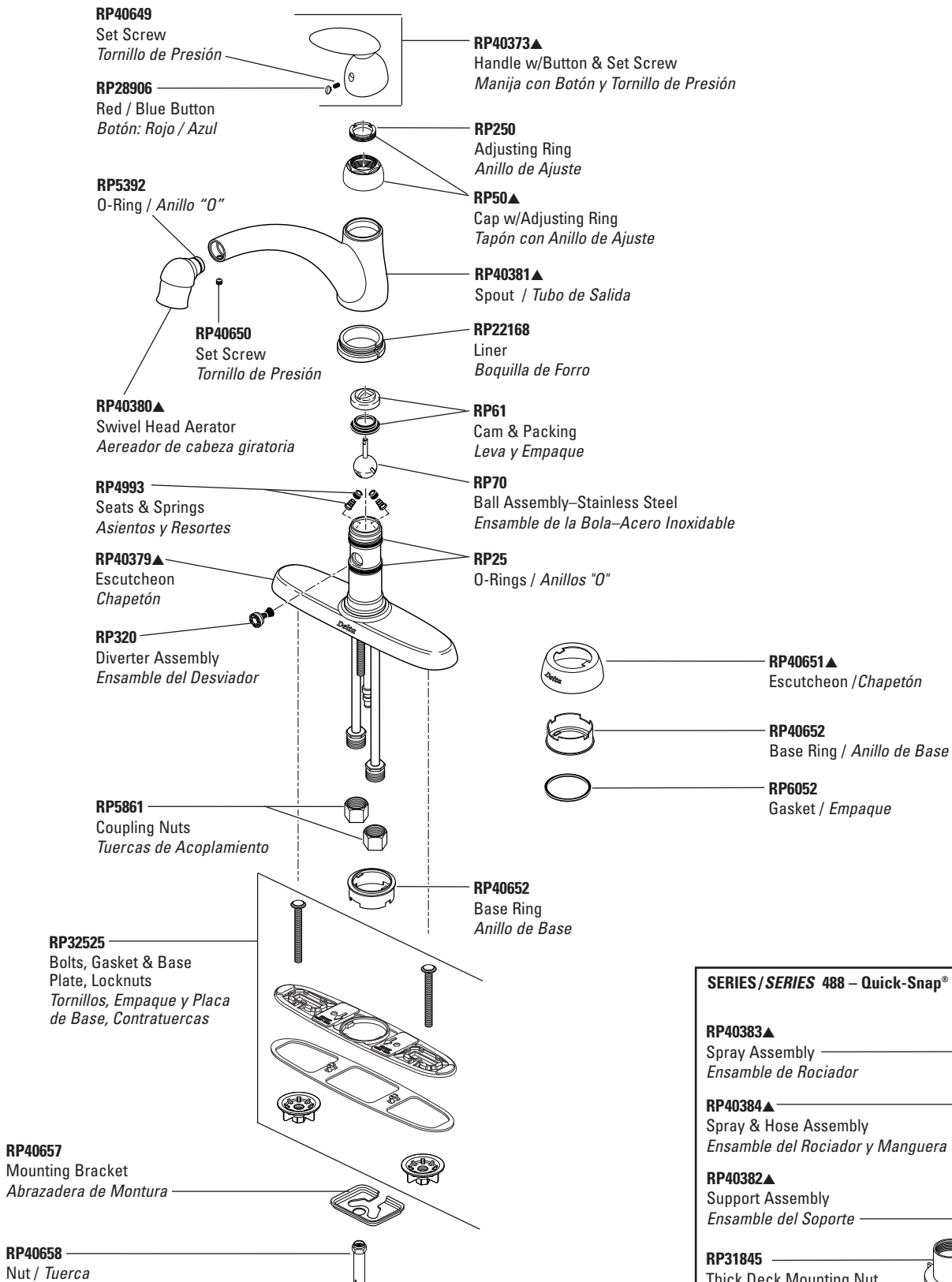

**SERIES / SERIES 488 – Quick-Snap®**

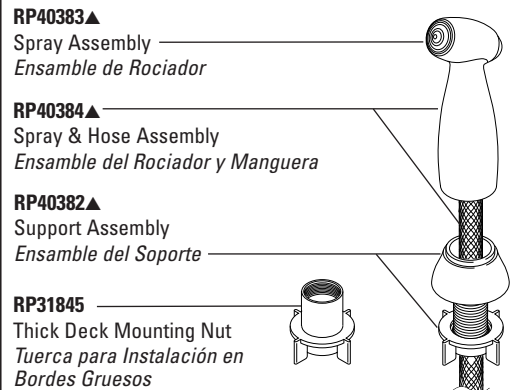

Installs on maximum 2 1/2" thick deck without additional hardware.  
Se instala en bordes de un grosor máximo de 2 1/2" sin herraje adicional.

# Single Handle Kitchen Faucets

## Manija de Palanca para Fregaderos

The Gourmet Spray® Series Models/Modelos 462\*, 466\* Series

KITCHEN

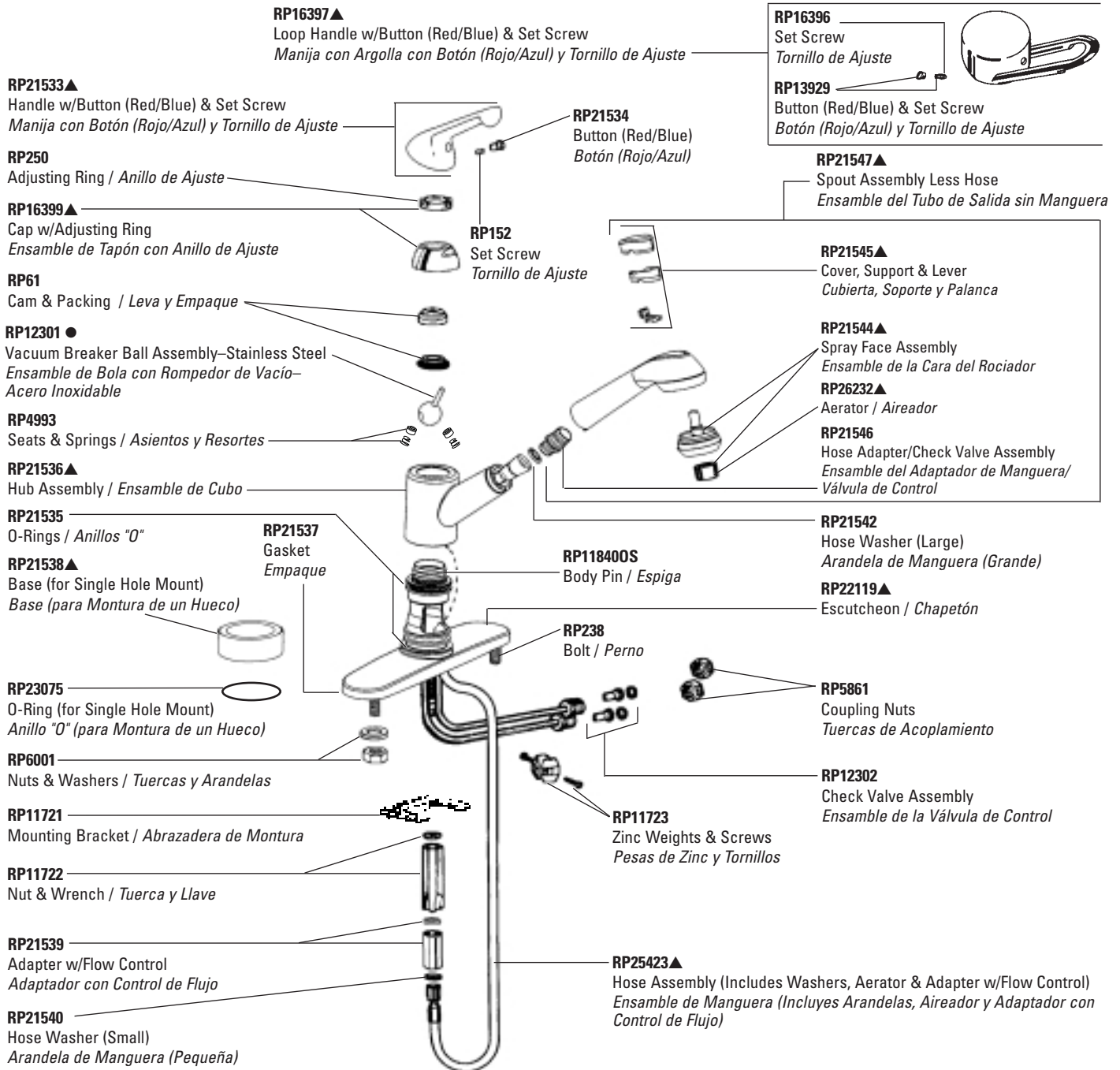

● The vacuum breaker ball assembly is an important part of protecting your drinking water from contamination by back siphonage. Use only the Delta RP12301 ball assembly.  
El conjunto de bola con rompevacío es una parte importante en proteger su agua potable de contaminación por causa del retrosedimiento de agua. Use sólo el conjunto de bola Delta RP12301.

# Single Handle Kitchen Faucets

## Manija de Palanca para Fregaderos

Signature® Pull-Out Series Models/Modelos 470, 472 Series

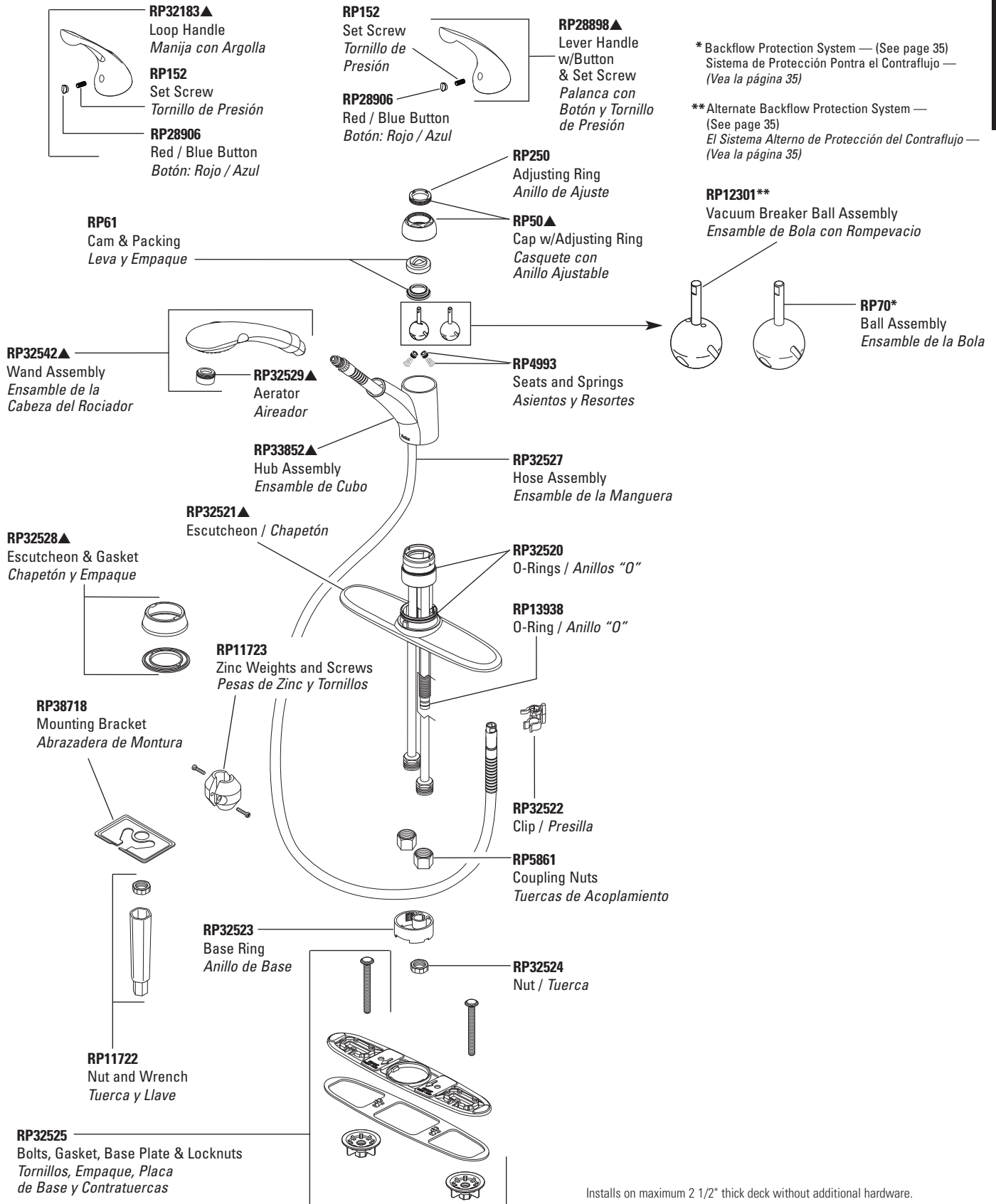

Installs on maximum 2 1/2" thick deck without additional hardware.  
Se instale en bordes de un grosor maximo de 2 1/2" sin herraje adicional.

# Single Handle Kitchen Faucets

## Manija de Palanca para Fregaderos

### Saxony™ Pull-Out Series Models/Modelos 473 & 473-SD Series

KITCHEN

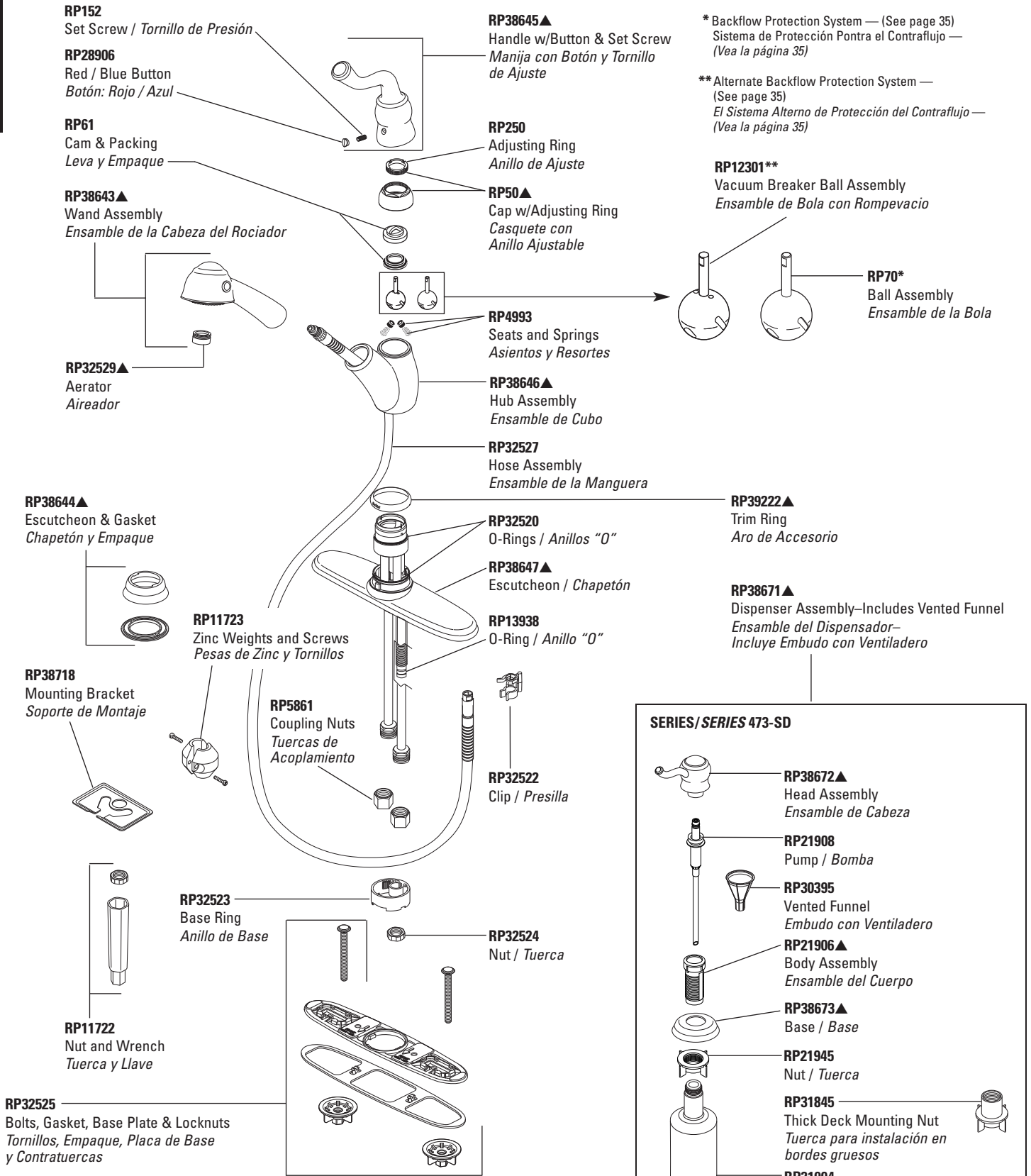

\* Backflow Protection System — (See page 35)  
Sistema de Protección Pontra el Contraflujo — (Vea la página 35)

\*\* Alternate Backflow Protection System — (See page 35)  
El Sistema Alterno de Protección del Contraflujo — (Vea la página 35)

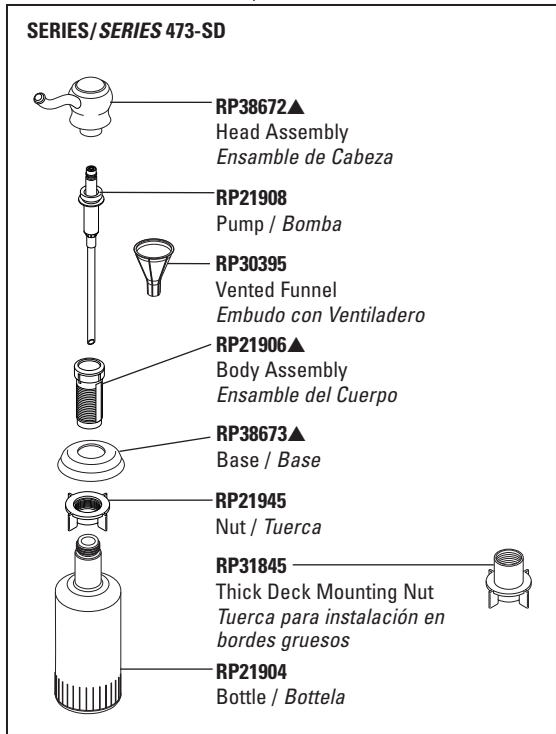

Installs on maximum 2 1/2" thick deck without additional hardware.  
Se instale en bordes de un grosor máximo de 2 1/2" sin herraje adicional.

# Single Handle Kitchen Faucets

## Manija de Palanca para Fregaderos

### Waterfall® Pull-Out Series Models/Modelos 474 & 476 Series

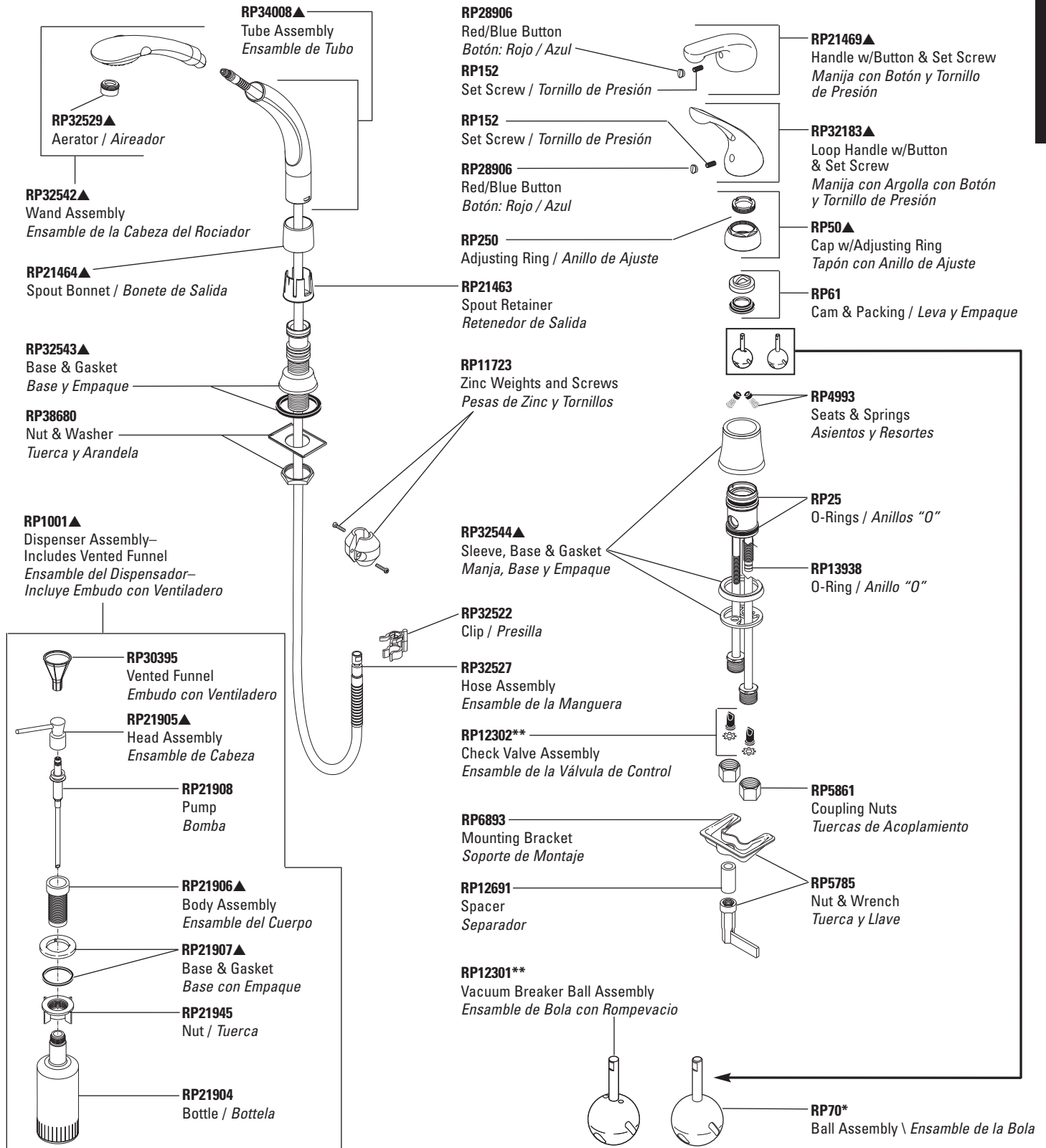

\* Backflow Protection System — (See page 35) / Sistema de Protección Pontra el Contraflujo — (Vea la página 35)

\*\* Alternate Backflow Protection System — (See page 35) / El Sistema Alterno de Protección del Contraflujo — (Vea la página 35)

Installs on maximum 2 1/2" thick deck without additional hardware. / Se instala en bordes de un grosor máximo de 2 1/2" sin herraje adicional.

# Two Handle Kitchen Faucets

## LLaves de Dos Manijas para Fregaderos

Signature® Series Models/Modelos 2100, 2102, 2400 & 2402 Series

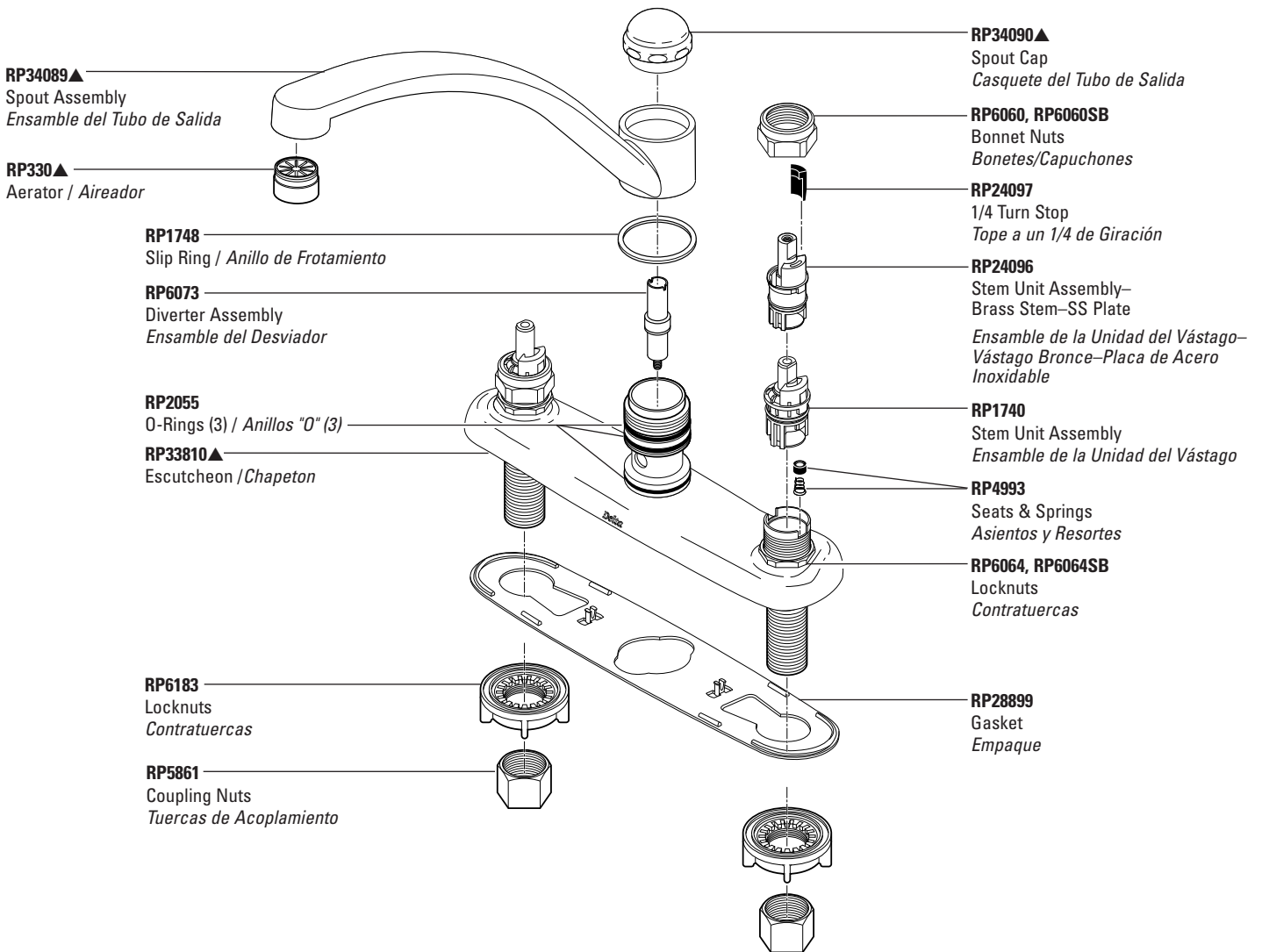

### SERIES/SERIES 2400 & 2402 – Quick-Snap®

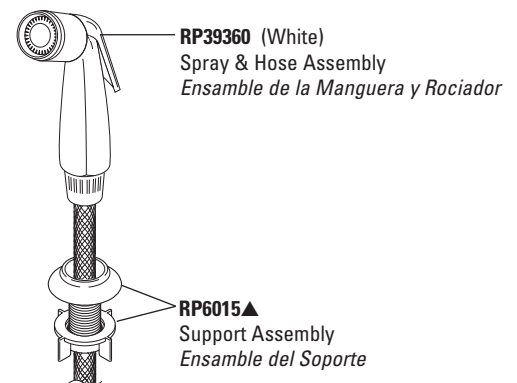

For non Quick-Snap® faucet models manufactured BEFORE September 2002, see page 34 for Vegetable Sprayers.

Para ver los modelos de llaves de agua sin Quick-Snap® fabricados ANTES de Septiembre 2002, vea la página 34 de Rociadores para Vegetales.

Refer to page 44 for handles. / Para manijas referirse a la pagina 44.

# Two Handle Kitchen Faucets

## LLaves de Dos Manijas para Fregaderos

Signature® Series Models/Modelos 2140\* & 2440\* Series

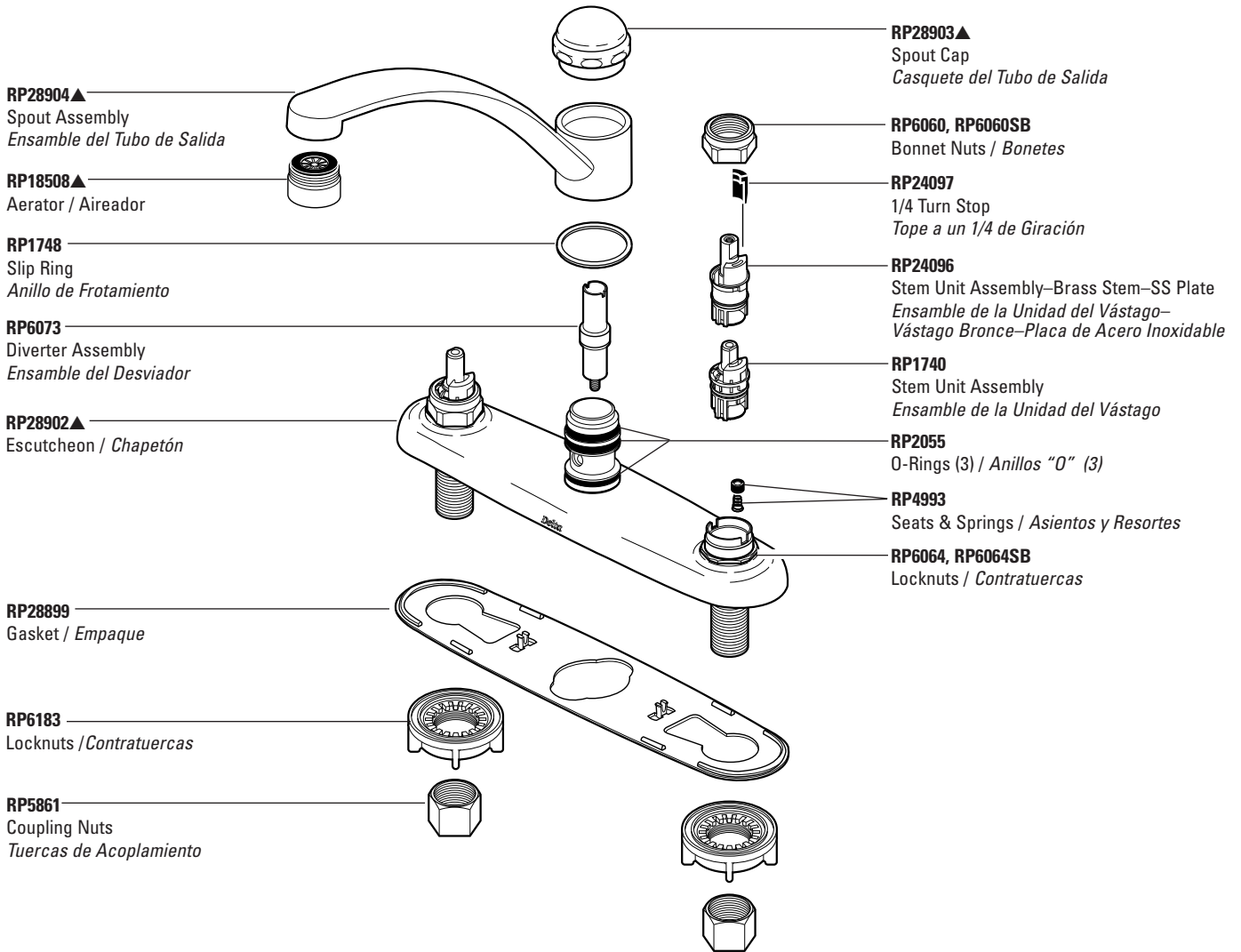

### SERIES/SERIES 2440 – Quick-Snap®

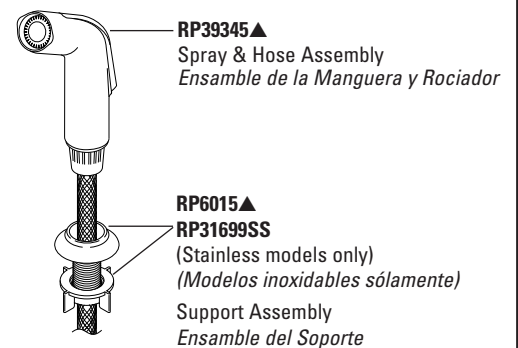

For non Quick-Snap® faucet models manufactured BEFORE September 2002, see page 34 for Vegetable Sprayers.

Para ver los modelos de llaves de agua sin Quick-Snap® fabricados ANTES de Septiembre 2002, vea la página 34 de Rociadores para Vegetales.

Refer to page 44 for handles. / Para manijas referirse a la página 44.

▲Specify finish / Especifique el Acabado

\*Discontinued model—some components may not be available / Modelo discontinuado—algunos componentes pueden no estar disponibles.

# Two Handle Kitchen Faucets

## Llaves de Dos Manijas para Fregaderos

NEO STYLE® Series Models/Modelos 2147\* & 2447 Series

For Models manufactured BEFORE September 2002 / Para los modelos fabricados ANTES de Septiembre 2002

KITCHEN

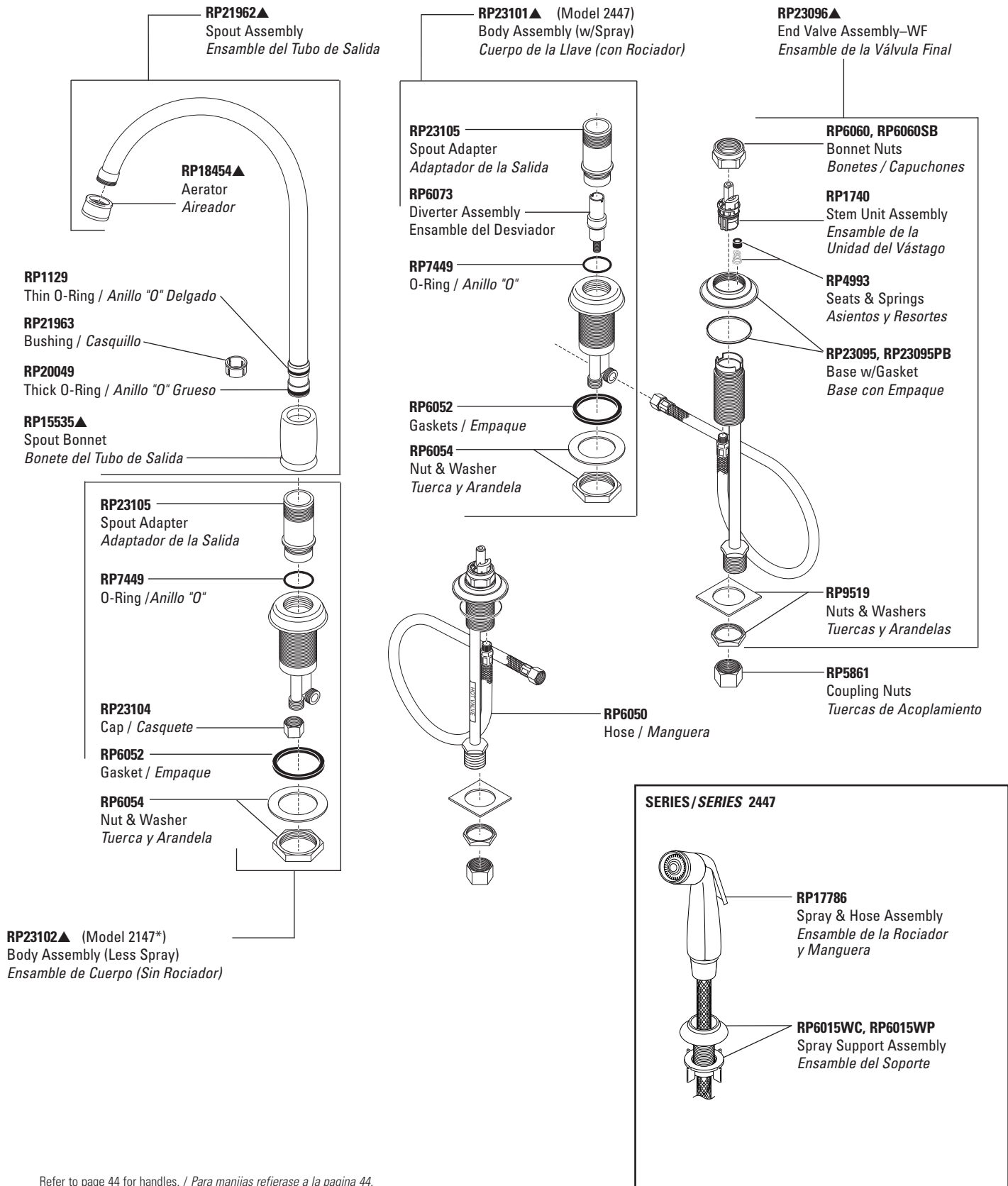

Refer to page 44 for handles. / Para manijas refierase a la pagina 44.

# Two Handle Kitchen Faucets

## Llaves de Dos Manijas para Fregaderos

NEO STYLE® Series Models/Modelos 2147\* & 2447 Series

For Models manufactured AFTER September 2002 / Para los modelos fabricados DESPUÉS de Septiembre 2002

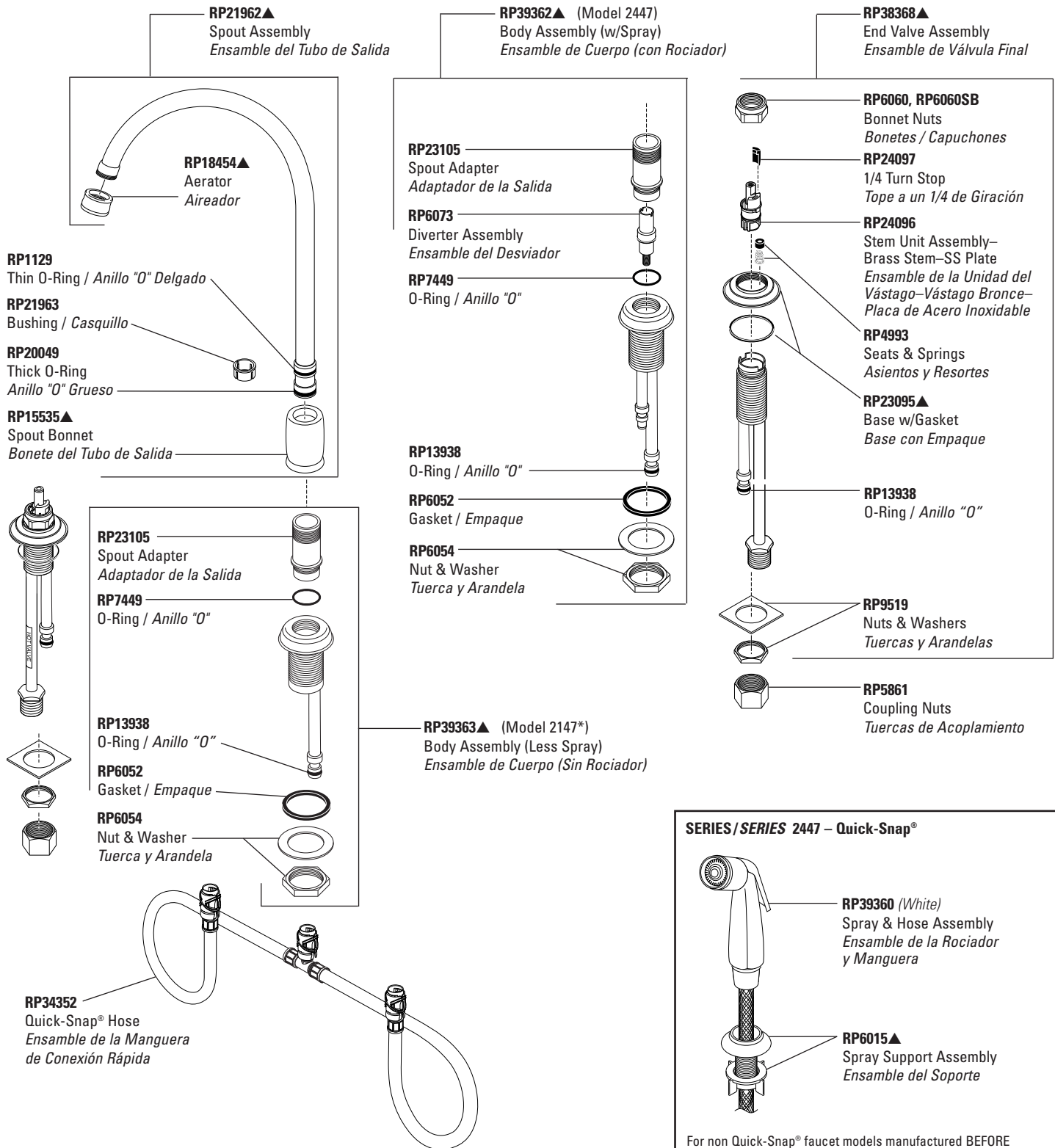

Refer to page 44 for handles. / Para manijas referirse a la página 44.

Thick tile mounting kit available as RP11053 allows installation up to 2 1/8" decks.  
Las herramientas para la instalación en las gruesas en el equipo RP11053 permiten la instalación en bordes hasta 2 1/8".

For non Quick-Snap® faucet models manufactured BEFORE September 2002, see page 34 for Vegetable Sprayers.

Para ver los modelos de llaves de agua sin Quick-Snap® fabricados ANTES de Septiembre 2002, vea la página 34 de Rociadores para Vegetales.

▲Specify finish / Especificíque el Acabado

\*Discontinued model—some components may not be available / Modelo discontinuado—algunos componentes pueden no estar disponibles.

# Two Handle Kitchen Faucets

## Llaves de Dos Manijas para Fregaderos

NEO STYLE® Series Models/Modelos 2167 & 2467 Series

KITCHEN

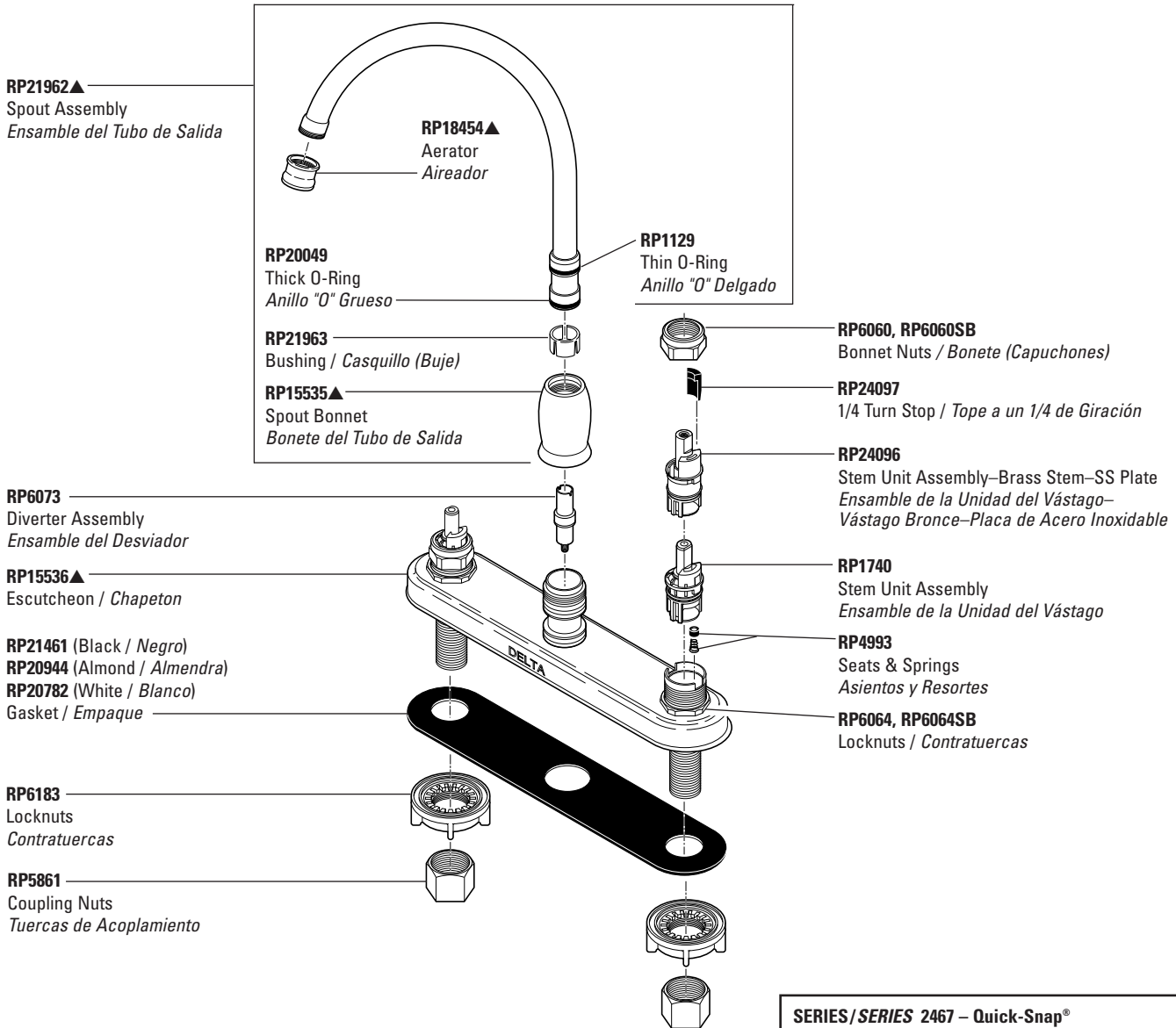

### SERIES/SERIES 2467 – Quick-Snap®

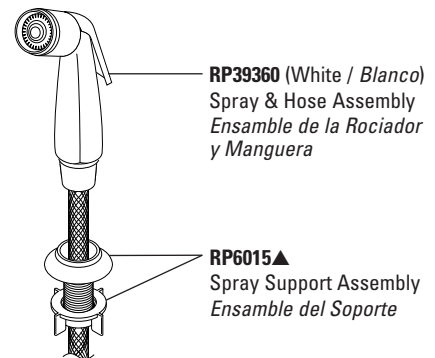

For non Quick-Snap® faucet models manufactured BEFORE September 2002, see page 34 for Vegetable Sprayers.

Para los modelos de llaves de agua sin Quick-Snap® fabricados ANTES de Septiembre 2002, vea la página 34 de Rociadores para Vegetales.

# Two Handle Kitchen Faucets

## Llaves de Dos Manijas para Fregaderos

Waterfall® Series Models/Modelos 2174, 2176, 2474 & 2476 Series

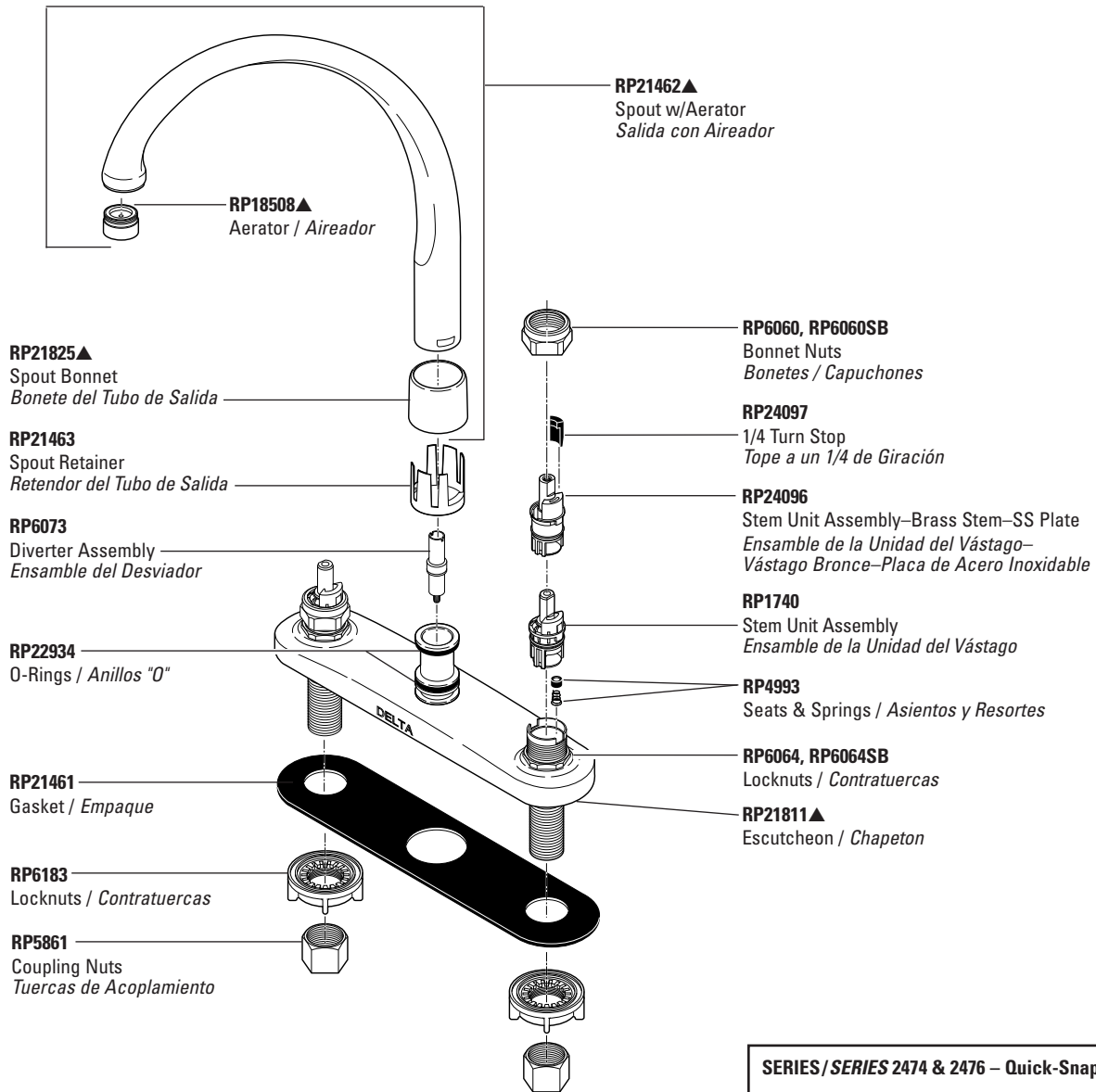

**SERIES / SERIES 2474 & 2476 – Quick-Snap®**

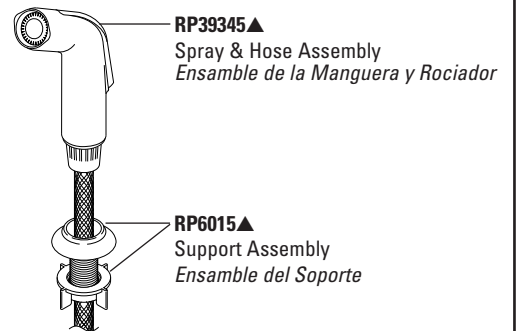

For non Quick-Snap® faucet models manufactured BEFORE September 2002, see page 34 for Vegetable Sprayers.

Para ver los modelos de llaves de agua sin Quick-Snap® fabricados ANTES de Septiembre 2002, vea la página 34 de Rociadores para Vegetales.

Refer to page 44 for handles. / Para manijas referirse a la pagina 44.

# Two Handle Kitchen Faucets

## Llaves de Dos Manijas para Fregaderos

Innovations® Series Models/Modelos 2180\* & 2480\* Series

KITCHEN

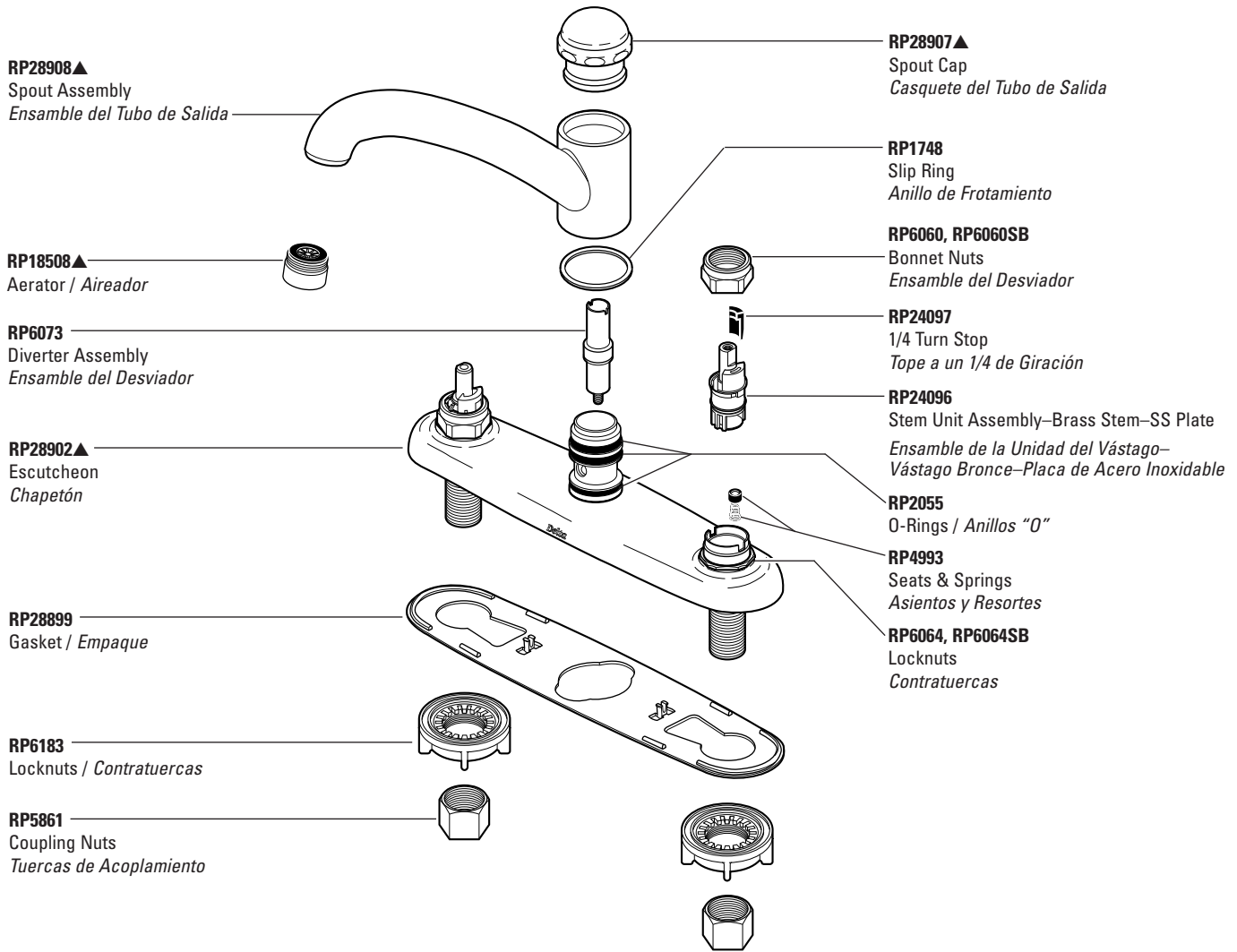

### SERIES / SERIES 2480 – Quick-Snap®

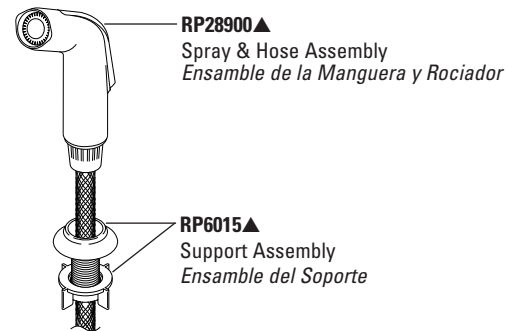

Refer to page 44 for handles. / Para manijas refierase a la pagina 44.

# Two Handle Kitchen Faucets

## Llaves de Dos Manijas para Fregaderos

Victorian™ Collection Models/Modelos 2255 & 2256 Series

KITCHEN

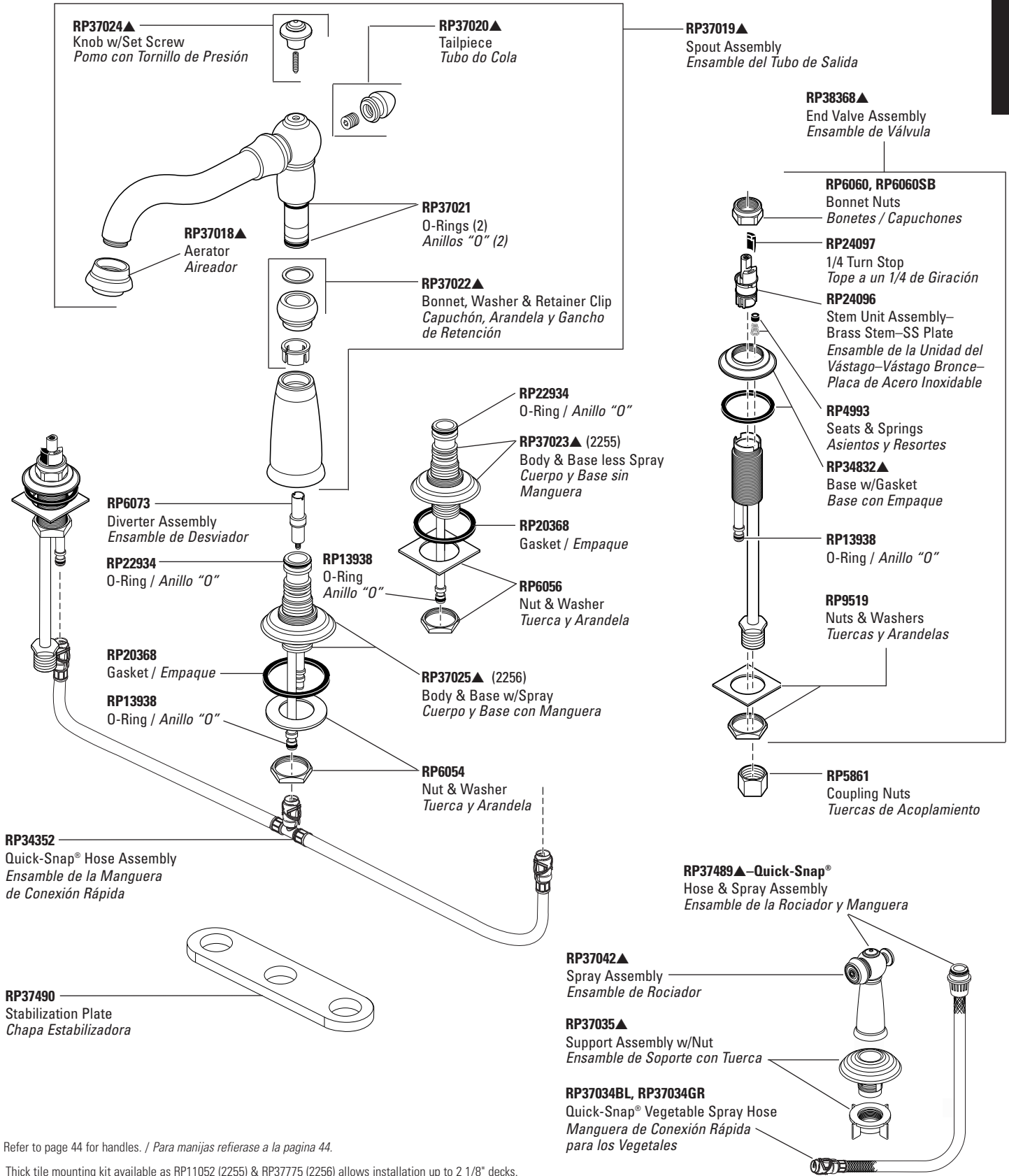

Refer to page 44 for handles. / Para manijas referirse a la pagina 44.

Thick tile mounting kit available as RP11052 (2255) & RP37775 (2256) allows installation up to 2 1/8" decks.

Las herramientas para la instalación en losas gruesas en el equipo RP11052 (2255) y RP37775 (2256) permiten la instalación en bordes hasta 2 1/8".

# Two Handle Kitchen Faucets

## Llaves de Dos Manijas para Fregaderos

Waterfall® Series Models/Modelos 2274 & 2276 Series

For Models manufactured BEFORE September 2002 / Para los modelos fabricados ANTES de Septiembre 2002

KITCHEN

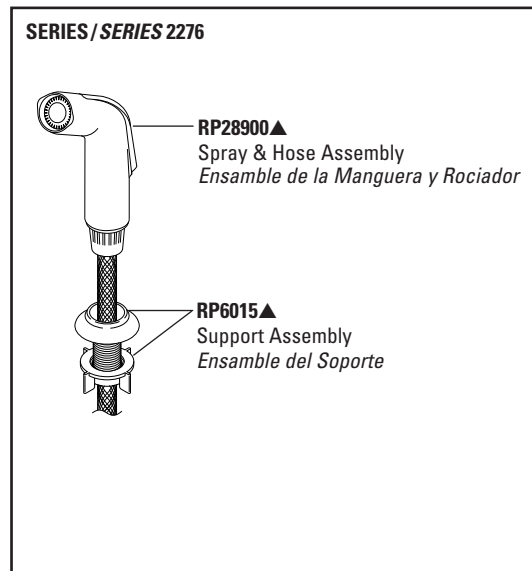
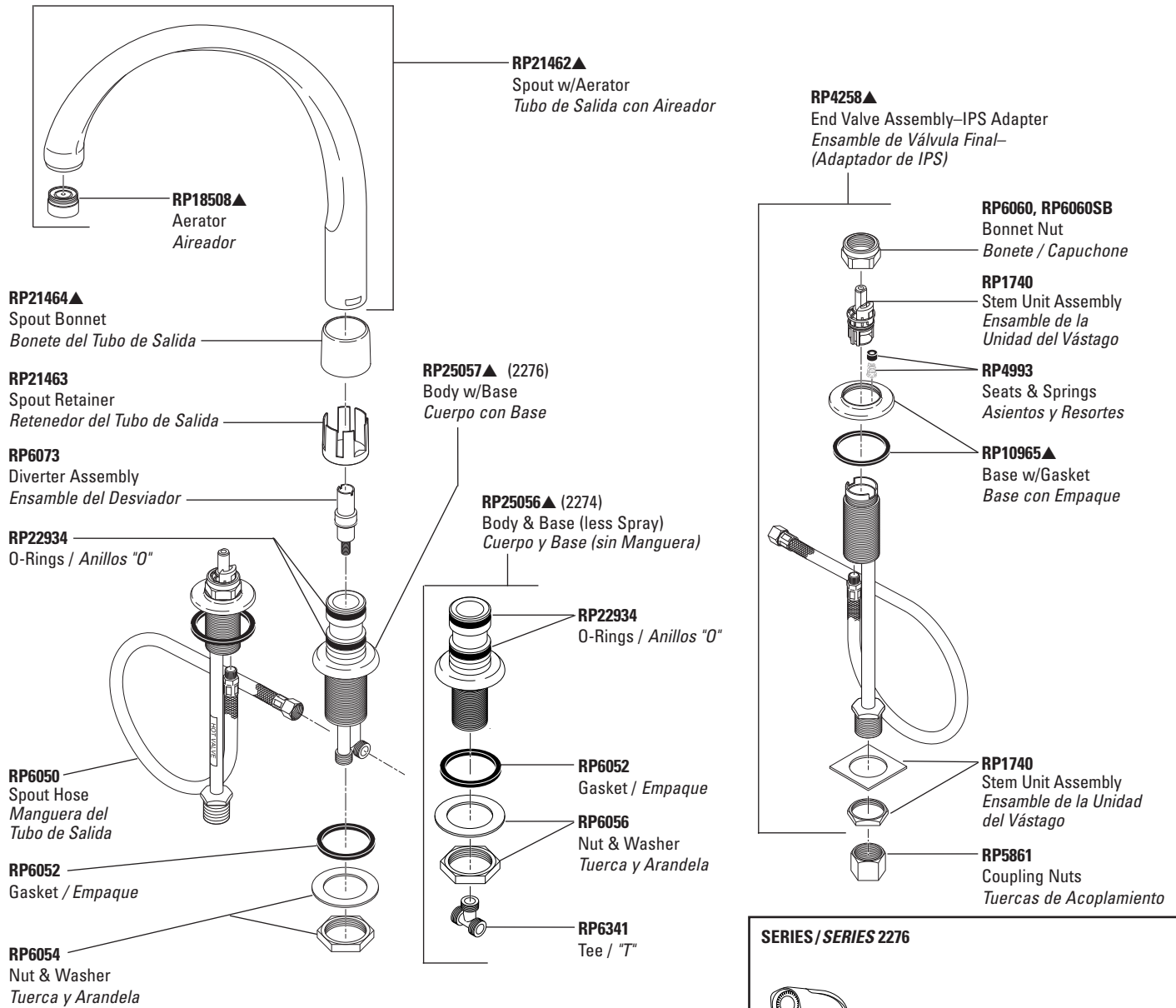

Refer to page 44 for handles. / Para manijas refierase a la pagina 44.

Thick tile mounting kit available as RP11053 allows installation up to 2 1/8" decks.  
Las herramientas para la instalación en las gruesas en el equipo RP11053 permiten la instalación en bordes hasta 2 1/8".

# Two Handle Kitchen Faucets

## Llaves de Dos Manijas para Fregaderos

Waterfall® Series Models/Modelos 2274 & 2276 Series

For Models manufactured AFTER September 2002 / Para los modelos fabricados DESPUÉS de Septiembre 2002

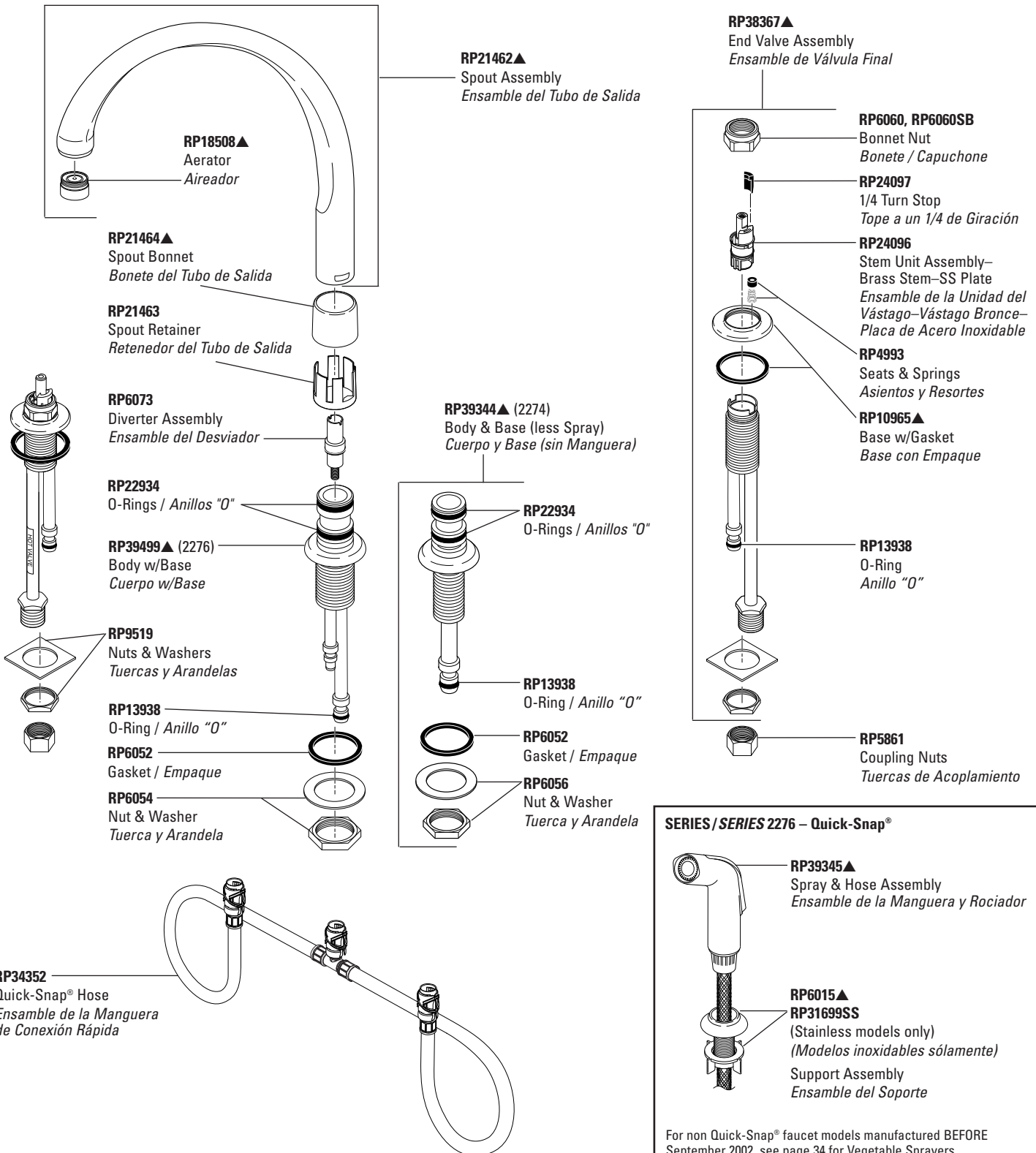

Refer to page 44 for handles. / Para manijas referirse a la página 44.

Thick tile mounting kit available as RP11053 allows installation up to 2 1/8" decks.

Las herramientas para la instalación en losas gruesas en el equipo RP11053 permiten la instalación en bordes hasta 2 1/8".

For non Quick-Snap® faucet models manufactured BEFORE September 2002, see page 34 for Vegetable Sprayers.

Para ver los modelos de llaves de agua sin Quick-Snap® fabricados ANTES de Septiembre 2002, vea la página 34 de Rociadores para Vegetales.

# Kitchen Vegetable Sprayer Options

## Opciones de Rociadores de Cocinas para Vegetales

### Non Quick-Snap® Models

KITCHEN

**RP6011 Black / Negro**

Spray & Hose Assembly—Chrome Band  
 Ensamble de la Manguera y Rociador—Anillo de Cromo

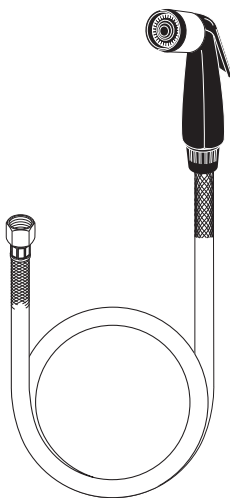

**RP17781 White / Blanco**

Spray & Hose Assembly—Chrome Band  
 Ensamble de la Manguera y Rociador—Anillo de Cromo

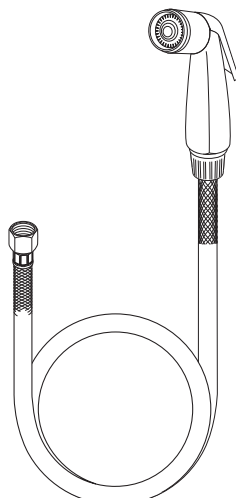

**RP17786 White / Blanco**

**RP17786BS Biscuit / Beige**  
 Spray & Hose Assembly—No Band  
 Ensamble de la Manguera y Rociador—Sin Anillo

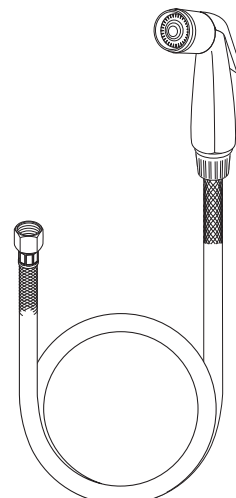

**RP28900▲**

Spray & Hose Assembly  
 Ensamble de la Manguera y Rociador

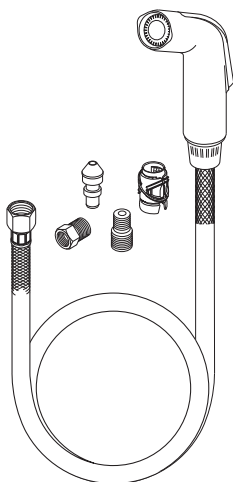

**RP26878 Black / Negro**

Spray & Hose Assembly—6'  
 Ensamble de la Manguera y Rociador—6'

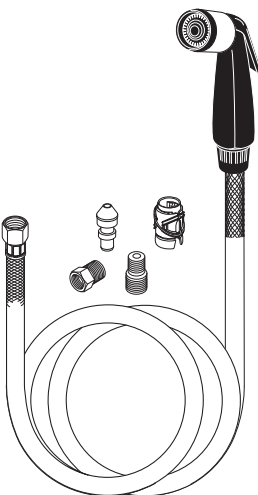

**RP26879 Black / Negro**

Spray & Hose Assembly—8'  
 Ensamble de la Manguera y Rociador—8'

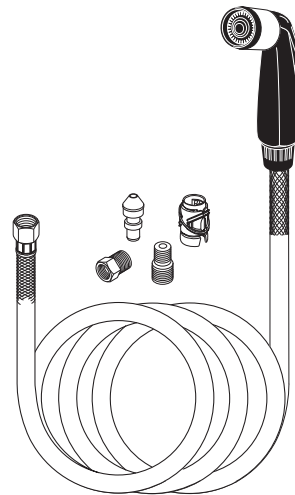

If unsure if your faucet is Quick-Snap® and was manufactured BEFORE September 2002, please order: **RP31612▲**  
 Si no está seguro si la llave de agua es Quick-Snap® y fue fabricada ANTES de Septiembre 2002, por favor ordene: **RP31612▲**

**RP31612▲**

Spray & Hose Assembly—Includes Quick-Snap® Hose, Spray Support & Adapter  
 Ensamble de la Manguera y Rociador—Incluye Manguera, Soporte de Rociador y Adaptador Quick-Snap®

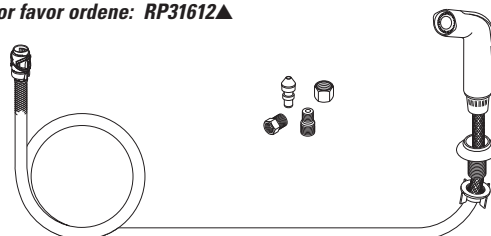

# Additional Kitchen Faucet Information

## Información Adicional Sobre Llaves de Agua para Concinas

### Models/Modelos 470, 472, 473, 474 & 476 Series

#### \*Backflow Protection System

Your Delta Faucet pull-out spout incorporates a backflow protection system that has been tested to be in compliance with ASME A112.18.3, CSA B125 and ASME A112.18.1. It incorporates two certified check valves in series, which operate independently and are integral, non-serviceable parts of the wand assembly.

#### *Sistema de Protección Pontra el Contraflujo*

*Su llave de agua tipo deslizable Delta tiene un sistema de protección contra el contraflujo, incorporado, que ha sido probado para cumplir con los requisitos de ASME A112.18.3, CSA B125 y ASME A112.18.1. Este incorpora en la pieza de mano dos válvulas de retención o checadoras certificadas en una serie, las cuales operan independientemente y son piezas integrantes que no requieren servicio.*

#### \*\*Alternate Backflow Protection System

If your local plumbing code requires faucets with pull-out spouts to include an atmospheric vacuum breaker, the RP70 standard ball that is installed in the fitting, as shipped, MUST be replaced with RP12301 (vacuum breaker ball) and hot & cold inlet checks (RP12302) must be installed.

#### *El Sistema Alterno de Protección del Contraflujo*

*Si los códigos de su plomería local requieren que las llaves de agua con el tubo de salida de agua deslizable incluyan un rompedor de vacío atmosférico, la bola RP70 estándar que se instala en el mecanismo, como enviada, DEBE ser reemplazada por la pieza RP12301 (bola rompedora de vacío) y se deben instalar los topes de agua caliente y fría (RP12302).*

# Single Handle Bar Faucets

## Manija de Palanca para Bares

Waterfall® Series Model/Modelo 190 Series

For Models manufactured BEFORE September 2002 / Para los modelos fabricados ANTES de Septiembre 2002

BAR/  
PREP

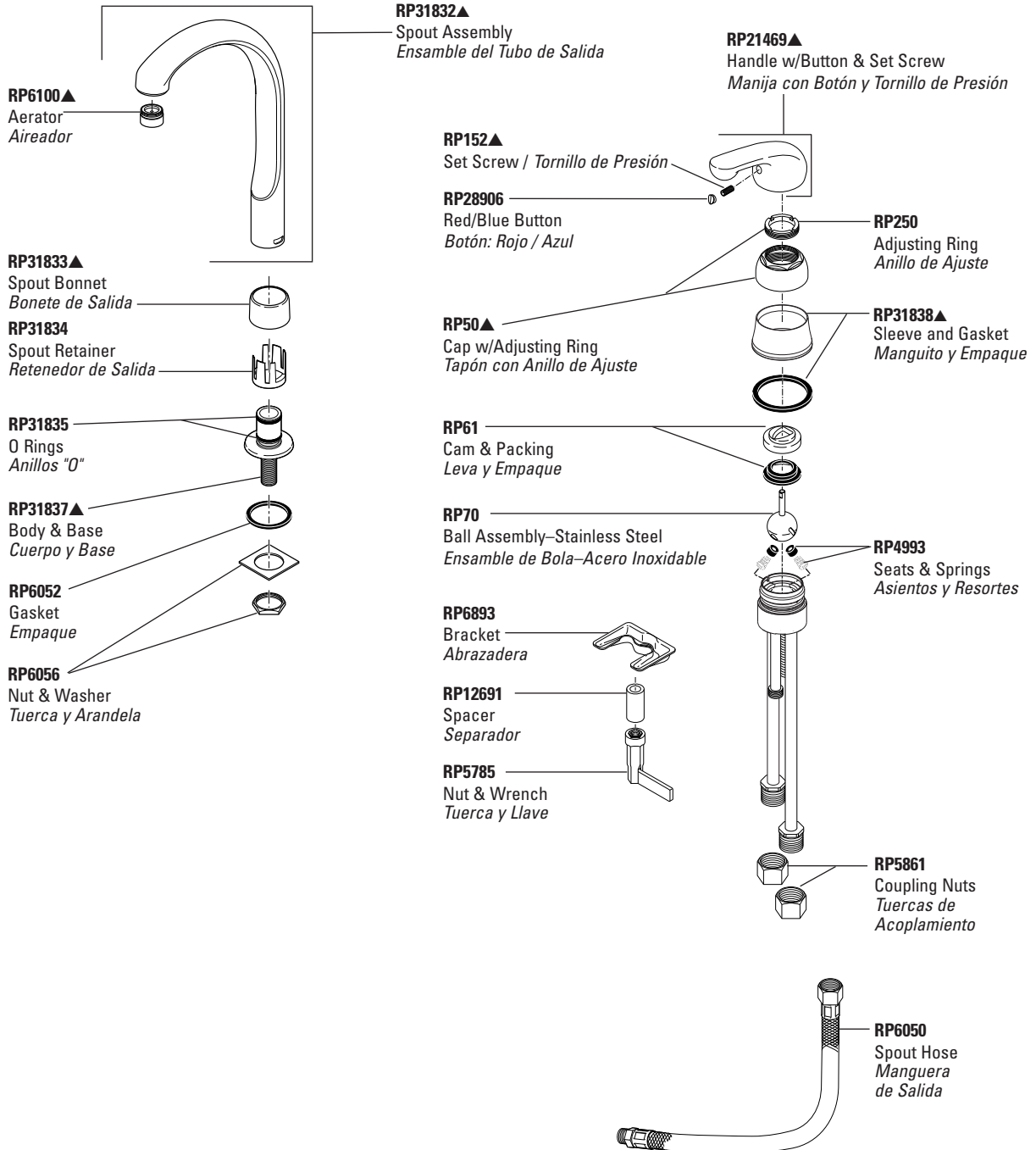

Thick tile mounting kit available as RP32638 allows installation up to 2 1/2" decks. / Las herramientas para la instalación en losas gruesas en el equipo RP32638 permiten la instalación en bordes hasta 2 1/2".

# Single Handle Bar Faucets

## Manija de Palanca para Bares

Waterfall® Series Model/Modelo 190 Series

For Models manufactured AFTER September 2002 / Para los modelos fabricados DESPUÉS de Septiembre 2002

**RP31832▲**  
Spout Assembly  
Ensamble del Tubo de Salida

**RP6100▲**  
Aerator  
Aireador

**RP31833▲**  
Spout Bonnet  
Bonete de Salida

**RP31834**  
Spout Retainer  
Retenedor de Salida

**RP31835**  
O Rings / Anillos "O"

**RP39341▲**  
Body & Base  
Cuerpo y Base

**RP13938**  
O-Ring / Anillo "O"

**RP6052**  
Gasket / Empaque

**RP6056**  
Nut & Washer  
Tuerca y Arandela

**RP21469▲**  
Handle w/Button & Set Screw  
Manija con Botón y Tornillo de Presión

**RP152▲**  
Set Screw / Tornillo de Presión

**RP28906**  
Red/Blue Button  
Botón: Rojo / Azul

**RP50▲**  
Cap w/Adjusting Ring  
Tapón con Anillo de Ajuste

**RP250**  
Adjusting Ring  
Anillo de Ajuste

**RP31838▲**  
Sleeve and Gasket  
Manguito y Empaque

**RP61**  
Cam & Packing  
Leva y Empaque

**RP70**  
Ball Assembly—Stainless Steel  
Ensamble de Bola—Acero Inoxidable

**RP4993**  
Seats & Springs  
Asientos y Resortes

**RP6893**  
Mounting Bracket  
Abrazadera

**RP12691**  
Spacer / Separador

**RP5785**  
Nut & Wrench  
Tuerca y Llave

**RP13938**  
O-Ring  
Anillo "O"

**RP5861**  
Coupling Nuts  
Tuercas de Acoplamiento

**RP37033**  
Quick-Snap® Spout Hose  
Manguera de Salida

Thick tile mounting kit available as RP32638 allows installation up to 2 1/2" decks. / Las herramientas para la instalación en losas gruesas en el equipo RP32638 permiten la instalación en bordes hasta 2 1/2".

# Single Handle Bar Faucets

## Manija de Palanca para Bares

**MICHAEL GRAVES**  
COLLECTION

Model/Modelo 198 Series

BAR/  
PREP

**RP40377▲**  
Spout Assembly  
Ensamble del Tubo de Salida

**RP40372▲**  
Swivel Head Aerator  
Aerador de  
cabeza giratoria

**RP37021**  
O Rings / Anillos "O"

**RP40371▲**  
Bonnet, Washer & Retainer Clip  
Capuchón, Arandela y Clip Retenedor

**RP21961**  
Spout Retainer Clip  
Clip retenedor para el surtidor

**RP40375▲**  
Body & Sleeve  
Cuerpo Interno y Manga

**RP13938**  
O-Ring / Anillo "O"

**RP23946**  
Gasket / Empaque

**RP38718**  
Mounting Bracket / Abrazadera

**RP11722**  
Nut & Wrench  
Tuerca y Llave

**RP37033**  
Quick-Snap® Spout Hose  
Manguera de Salida

**RP40649**  
Set Screw  
Tornillo de Presión

**RP28906**  
Red/Blue Button  
Botón Rojo / Azul

**RP40373▲**  
Handle w/Button & Set Screw  
Manija con Botón y Tornillo  
de Presión

**RP250**  
Adjusting Ring / Anillo de Ajuste

**RP50▲**  
Cap w/Adjusting Ring  
Tapón con Anillo de Ajuste

**RP40374▲**  
Sleeve / Manguito

**RP6052**  
Gasket / Empaque

**RP61**  
Cam & Packing / Leva y Empaque

**RP70**  
Ball Assembly—Stainless Steel  
Ensamble de Bola—Acero Inoxidable

**RP4993**  
Seats & Springs  
Asientos y Resortes

**RP13938**  
O-Ring / Anillo "O"

**RP38718**  
Mounting Bracket / Abrazadera

**RP11722**  
Nut & Wrench  
Tuerca y Llave

**RP5861**  
Coupling Nuts  
Tuercas de Acoplamiento

# Two Handle Bar Faucets

## Manijas de Palanca para Bares

Victorian™ Collection Model/Modelo 2155 Series

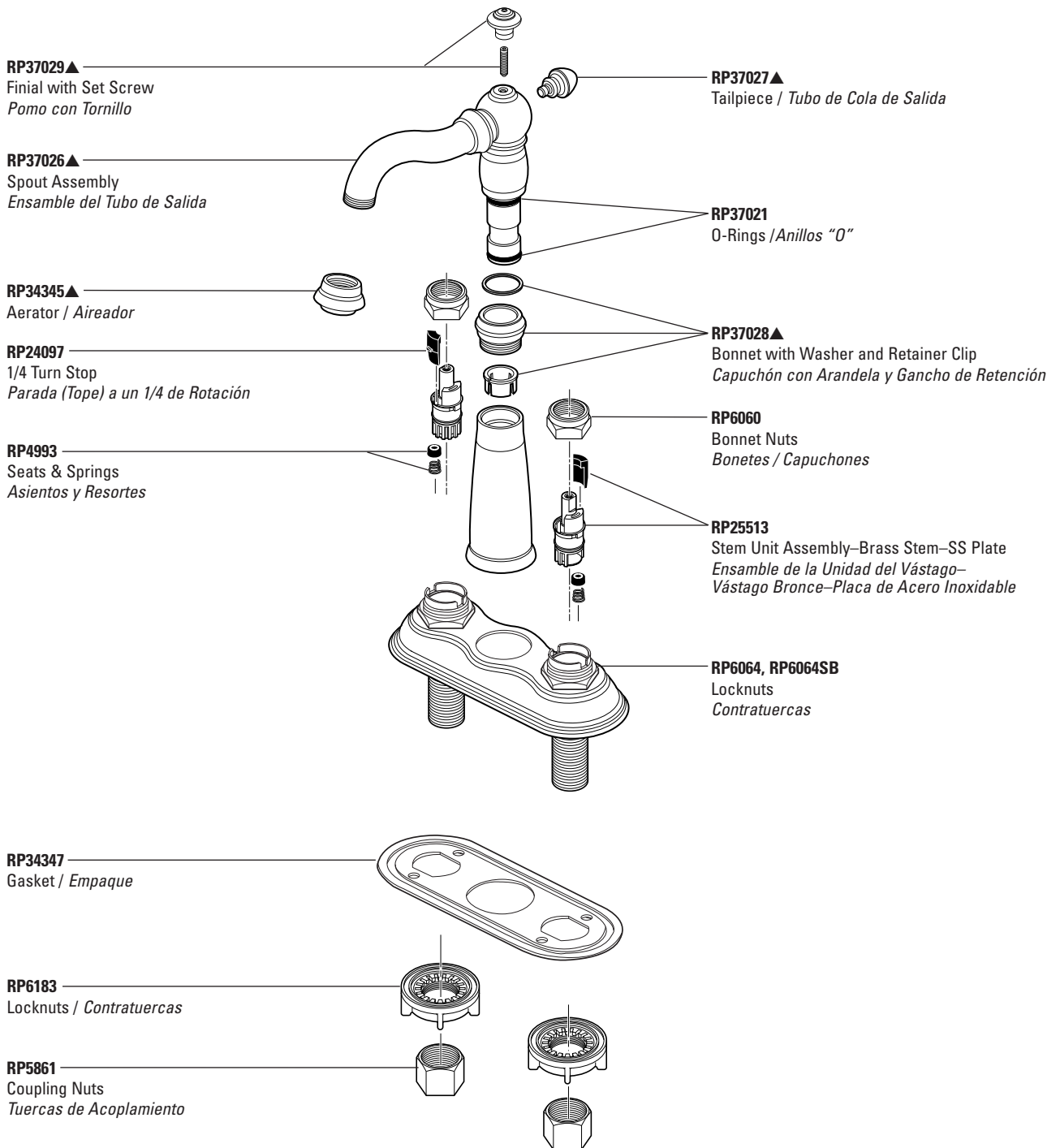

Refer to page 44 for Handles. / Para manijas refierase a la pagina 44.

▲Specify finish / Especificque el Acabado

# Two Handle Bar Faucets

## Manijas de Palanca para Bares

Classic Series Model/Modelo 2170, 2171 & 2172 Series

BAR/PREP

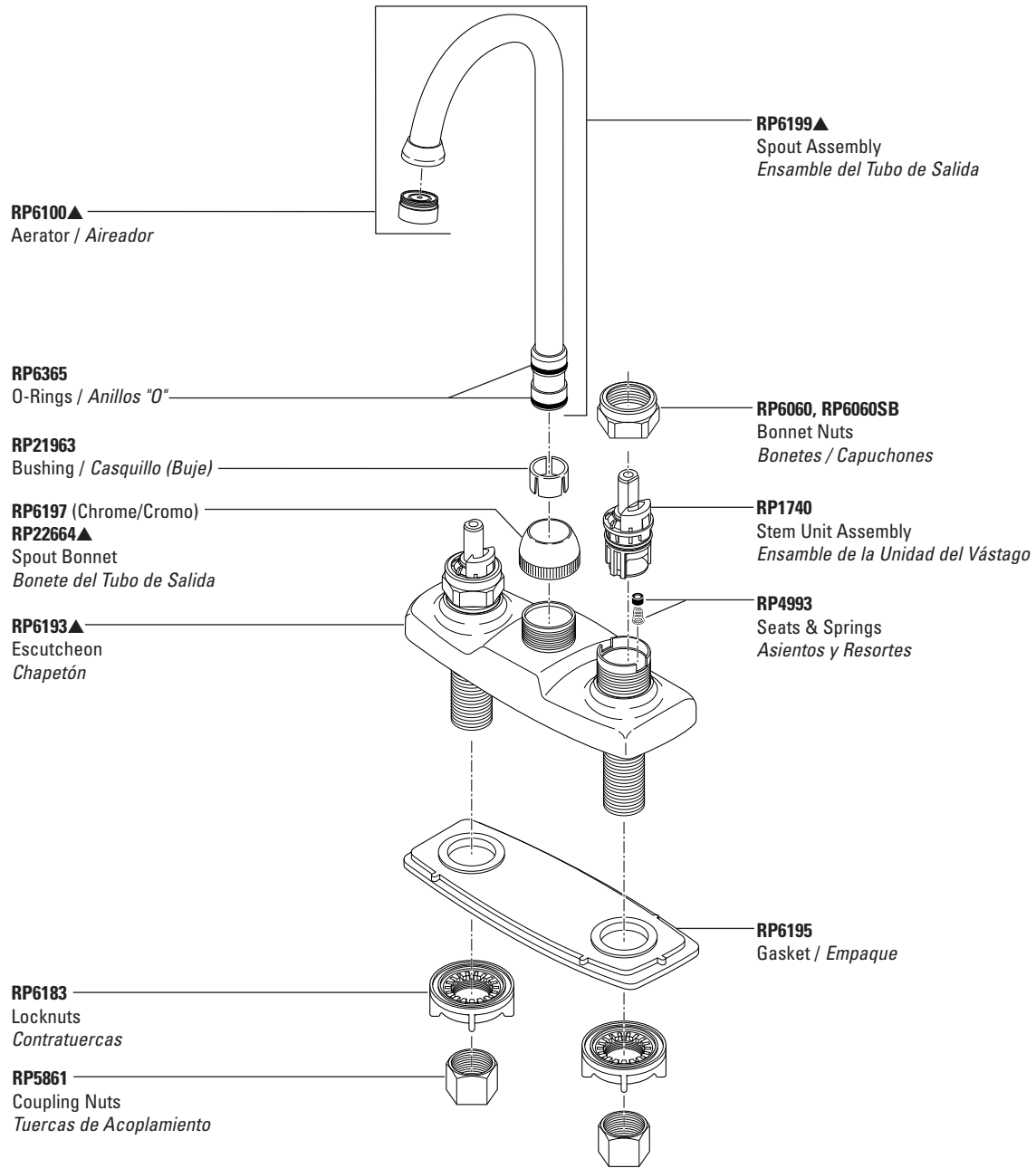

Refer to page 44 for Handles. / Para manijas referirse a la pagina 44.

# Two Handle Bar Faucets

## Manijas de Palanca para Bares

NEO STYLE® Model/Modelo 2177 Series

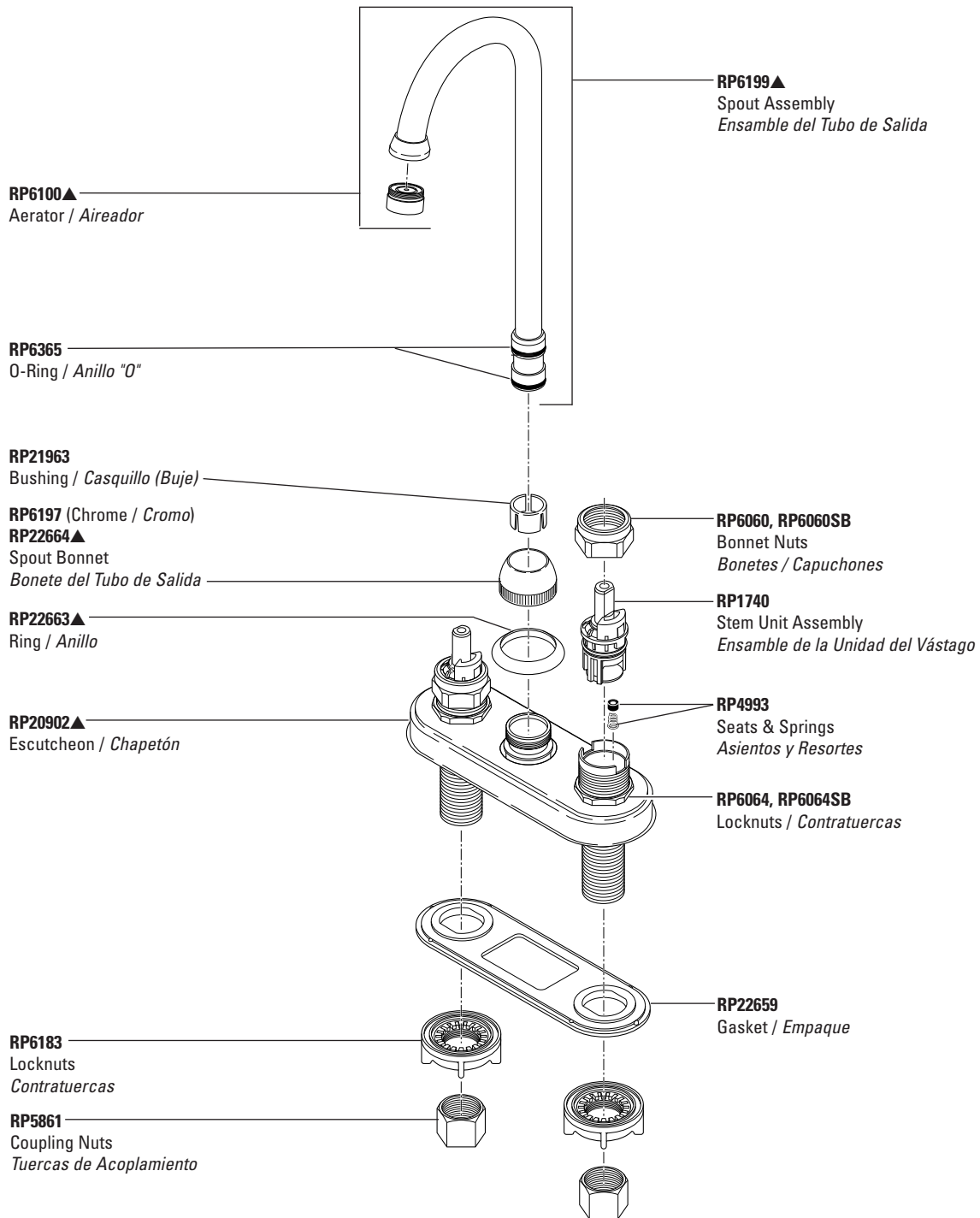

Refer to page 44 for Handles. / Para manijas referirse a la pagina 44.

▲Specify finish / Especificar el Acabado

# Two Handle Bar Faucets

## Manijas de Palanca para Bares

Classic Series Models/Modelos 2178 & 2179 Series

BAR/PREP

**RP28910**

Spout Assembly  
Ensamble del Tubo de Salida

**RP25077**

Aerator / Aireador

**RP28912**

Retaining Ring  
Anillo de Retención

**RP6365**

O-Ring / Anillo "O"

**RP28913**

Spout Bonnet  
Bonete del Tubo de Salida

**RP28919**

Escutcheon / Chapetón

**RP6183**

Locknuts  
Contratuercas

**RP5861**

Coupling Nuts  
Tuercas de Acoplamiento

**RP6060, RP6060SB**

Bonnet Nuts  
Bonetes / Capuchones

**RP1740**

Stem Unit Assembly  
Ensamble de la Unidad del Vástago

**RP4993**

Seats & Springs  
Asientos y Resortes

**RP6064**

Locknuts  
Contratuercas

Refer to page 44 for Handles. / Para manijas referirse a la pagina 44.

# Two Handle Bar Faucets

## Manijas de Palanca para Bares

Waterfall® Series Model/Modelo 2190 Series

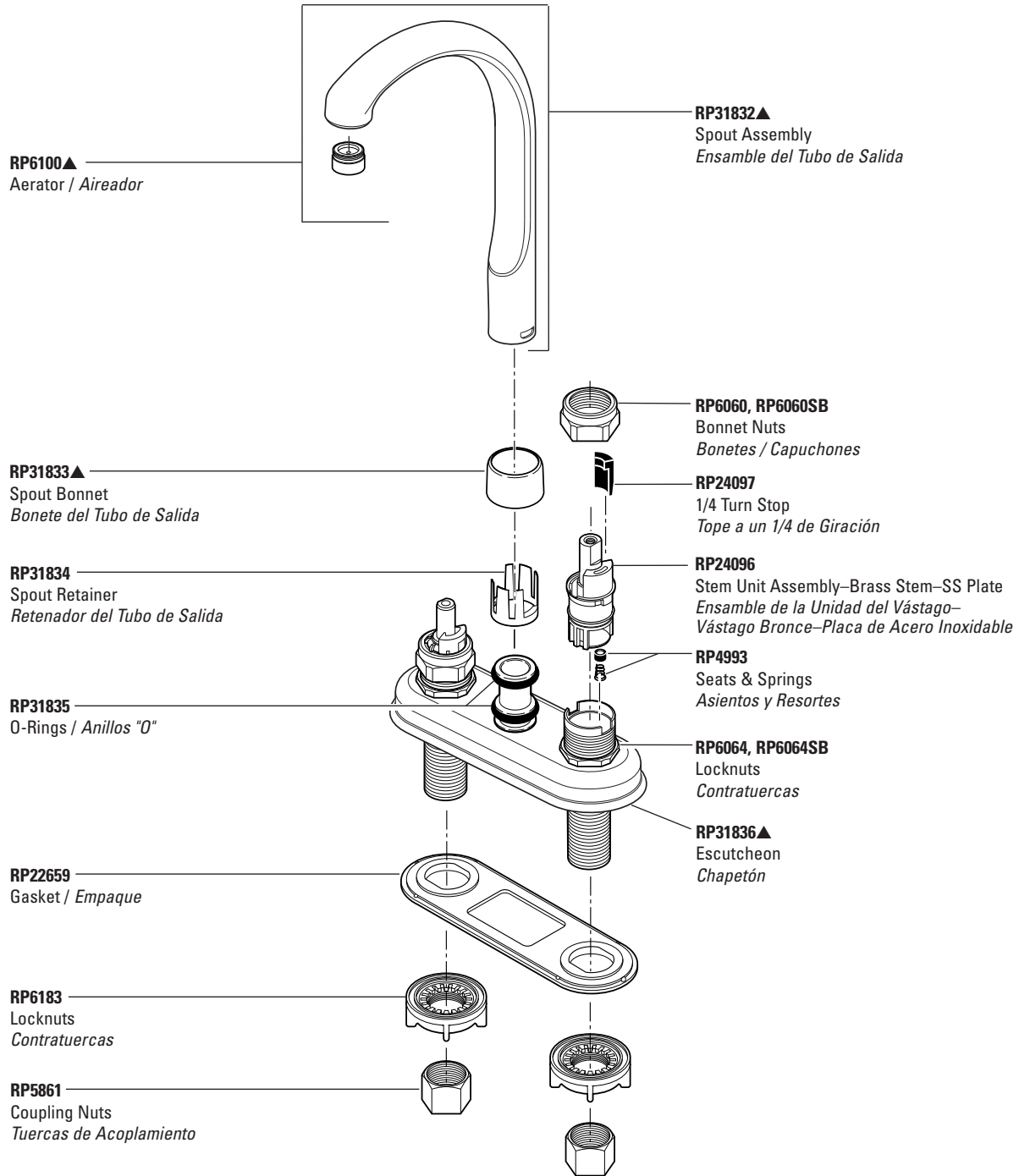

Refer to page 44 for Handles. / Para manijas referirse a la pagina 44.

▲Specify finish / Especificar el Acabado

# Kitchen/Bar Faucet Handles and Accents

## Manijas y Accesorios para la Llave de Agua Auxiliar de la Cocina/Bar

### H21, H21PB

Clear Knob Handles w/Buttons & Screws  
Perillas Transparente con Botones y Tornillos

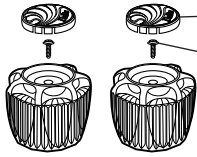

**RP18373, RP18373PB**  
Button Set (Red/Blue Indicators)  
Botones (Indicadores: Rojo/Azul)

**RP5885**  
Screws  
Tornillos

### H41, H41PB

Clear Knob Handles w/Buttons & Screws-Clear  
Perillas Transparente con Botones y Tornillos

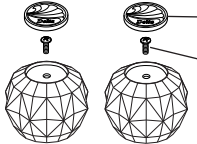

**RP18373, RP18373PB**  
Button Set (Red/Blue Indicators)  
Botones (Indicadores: Rojo/Azul)

**RP5885**  
Screws  
Tornillos

### H28

Metal Blade Handles w/Buttons & Screws  
Manijas de Manga de Metal con Botones y Tornillos



**RP2412**  
Button Set  
Botones

**RP5885**  
Screws  
Tornillos

### H48

Metal Knob Handles w/Buttons & Screws  
Perillas de Metal con Botones y Tornillos

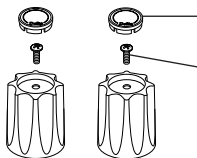

**RP19659**  
Button Set (Red/Blue Indicators)  
Botones (Indicadores: Rojo/Azul)

**RP5885**  
Screws  
Tornillos

### H22▲

Standard Lever Handles w/Screws  
Manijas Estilo Palancas Estándares con Tornillos

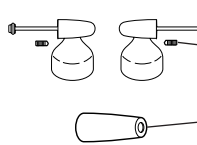

**RP26851▲**  
Spindle/Husillo

**RP25620**  
Set Screws/Tornillos de Ajuste

**A22▲**  
Handle Accents  
Acentos para Manijas

### H24▲

Innovations® Lever Handles w/Screws  
Manijas Estilo Palanca Innovations® con Tornillos

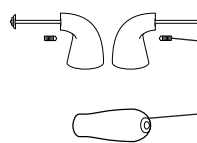

**RP26852▲**  
Spindle/Husillo

**RP25620**  
Set Screws/Tornillos de Ajuste

**A24▲**  
Handle Accents  
Acentos para Manijas

### H25▲

Neo Style® Lever Handles w/Screws  
Manijas Estilo Palanca Neo Style® con Tornillos

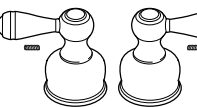

**RP25620**  
Set Screws/Tornillos de Ajuste

### H26▲

Neo Style® Metal Cross Handles w/Screws  
Manijas de Metal en Forma de Cruz Neo Style® con Tornillos

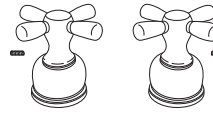

**RP25620**  
Set Screws/Tornillos de Ajuste

### H27▲

Neo Style® Porcelain Cross Handles w/Screws  
Manijas de Porcelana en Forma de Cruz Neo Style® con Tornillos

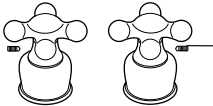

**RP25620**  
Set Screws/Tornillos de Ajuste

### H46▲

Neo Style® Metal Cross Handles w/Screws  
Manijas de Metal en Forma de Cruz Neo Style® con Tornillos

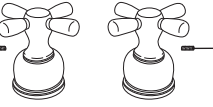

**RP25620**  
Set Screws/Tornillos de Ajuste

### H212▲

Traditional Porcelain Lever Handles w/Screws  
Manijas Tradicionales Estilo Palanca de Porcelana con Tornillos

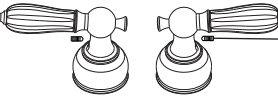

**RP25620**  
Set Screws/Tornillos de Ajuste

### H215▲

Traditional Metal Lever Handles w/Screws  
Manijas Tradicionales Estilo Palanca de Metal con Tornillos

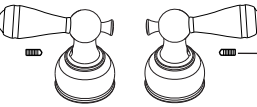

**RP25620**  
Set Screws/Tornillos de Ajuste

### H216▲

Victorian™ Lever Handles w/Screws  
Manijas Estilo Palanca Victorian™ con Tornillos

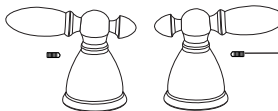

**RP25620**  
Set Screws/Tornillos de Ajuste

# Installation Aids/Repair Kits

## Herramientas para la Instalación/Herramientas de Repuesto

**RP1001▲**  
Soap/Lotion Dispenser Assembly  
Ensamble del Surtidor de Jabón/Loción

**RP21905▲**  
Head Assembly  
Ensamble de Cabeza

**RP21908**  
Pump  
Bomba

**RP21906▲**  
Body Assembly  
Ensamble del Cuerpo

**RP21907▲**  
Base & Gasket  
Base y Empaque

**RP21945**  
Nut  
Tuerca

**RP21904**  
Bottle  
Bottella

**RP37039▲**  
Soap/Lotion Dispenser Assembly  
Ensamble del Surtidor de Jabón/Loción

**RP37038▲**  
Head Assembly  
Ensamble de Cabeza

**RP21908**  
Pump  
Bomba

**RP37037▲**  
Base  
Base

**RP21906▲**  
Body Assembly  
Ensamble del Cuerpo

**RP21945**  
Nut  
Tuerca

**RP21904**  
Bottle  
Bottella

**RP38671▲**  
Soap/Lotion Dispenser Assembly  
Ensamble del Surtidor de Jabón/Loción

**RP38672▲**  
Head Assembly  
Ensamble de Cabeza

**RP21908**  
Pump  
Bomba

**RP38673▲**  
Base  
Base

**RP21906▲**  
Body Assembly  
Ensamble del Cuerpo

**RP21945**  
Nut  
Tuerca

**RP21904**  
Bottle  
Bottella

**RP40385▲**  
Soap/Lotion Dispenser Assembly  
Ensamble del Surtidor de Jabón/Loción

**RP21908**  
Pump  
Bomba

**RP40678**  
Body Assembly  
Ensamble del Cuerpo

**RP40387▲**  
Base & Gasket  
Base con Empaque

**RP21945**  
Nut  
Tuerca

**RP21904**  
Bottle  
Bottella

**RP30395**  
Vented Funnel  
Embudo con Ventiladero

**RP5881**  
Spout Assy.-4"-1H Kitchen  
Ensamble del Tubo de Salida-4"-1H Cocina

**RP9633**  
Spout Assy.-6"-1H Kitchen  
Ensamble del Tubo de Salida-6"-1H Cocina

**RP5654**  
Spout Assy.-8"-1H Kitchen  
Ensamble del Tubo de Salida-8"-1H Cocina

**RP5653**  
Spout Assy.-10"-1H Kitchen  
Ensamble del Tubo de Salida-10"-1H Cocina

**RP6042**  
Spout Assy.-12"-1H Kitchen  
Ensamble del Tubo de Salida-12"-1H Cocina

**RP3614**  
Repair Kit  
Herramientas para Reparaciones

**RP1974**  
Wrench—Handle/Adjusting Ring  
Llave—Manija/Anillo de Ajuste

**RP22132**  
Helpful Hand Installation Aid  
Utensilio para Asistencia en Instalaciones a Mano

**RP23489**  
Plumbers Hook - Seat, Spring & Spout O-Ring Removal Tool  
Gancho de Plomero-Asiento, Resorte y Herr. para Sacar Anillo "O" del Tubo de Salida

**RP20587**  
Bonnet Removal Wrench- (RP50 w/Knurls)  
Llave para Sacar Capuchones- (RP50 con Estrias)

**RP2932**  
Boxed Assortment Maintenance Parts Kit  
Piezas Surtidas de Mantenimiento en Caja

**RP1740**  
Stem Unit Assy.- 2H-SS Plate  
Ensamble Unidad-Espiga, 2H-Placa de Acero Inoxidable

**RP2189**  
Spray 'Round Swivel Aerator  
Rociador-Aireador Giratorio Redondo

**RP40301**  
Quick Connect Vegetable Spray Cap  
Tapa para el Rociador de Vegetales de Conexión Rápida

**RP40307**  
Quick Connect Spout Hose-67"  
Manguera de Conexión Rápida-67"

**RP40308BL, GR, WH**  
6" Vegetable Spray Hose & Quick Connect Adapters  
Manguera de 6" para el Rociador de Vegetales y Adaptadores de Conexión Rápida

**RP41478**  
Quick Connect Nut & Adapter  
Tuerca y Adaptador de Conexión Rápida

**RP8230**  
Ceramic Stem Unit, Seat, O-Ring, Spring & Screw  
Unidad del Vástago de Cerámica, Asiento, Anillo "O", Resorte y Tornillo

# Single Handle Lavatory Faucets

## Llave (Mezcladora) MonoControl para Lavamanos

Classic Series Models/Modelos 500, 501, 510\* & 520 Series

LAVATORY

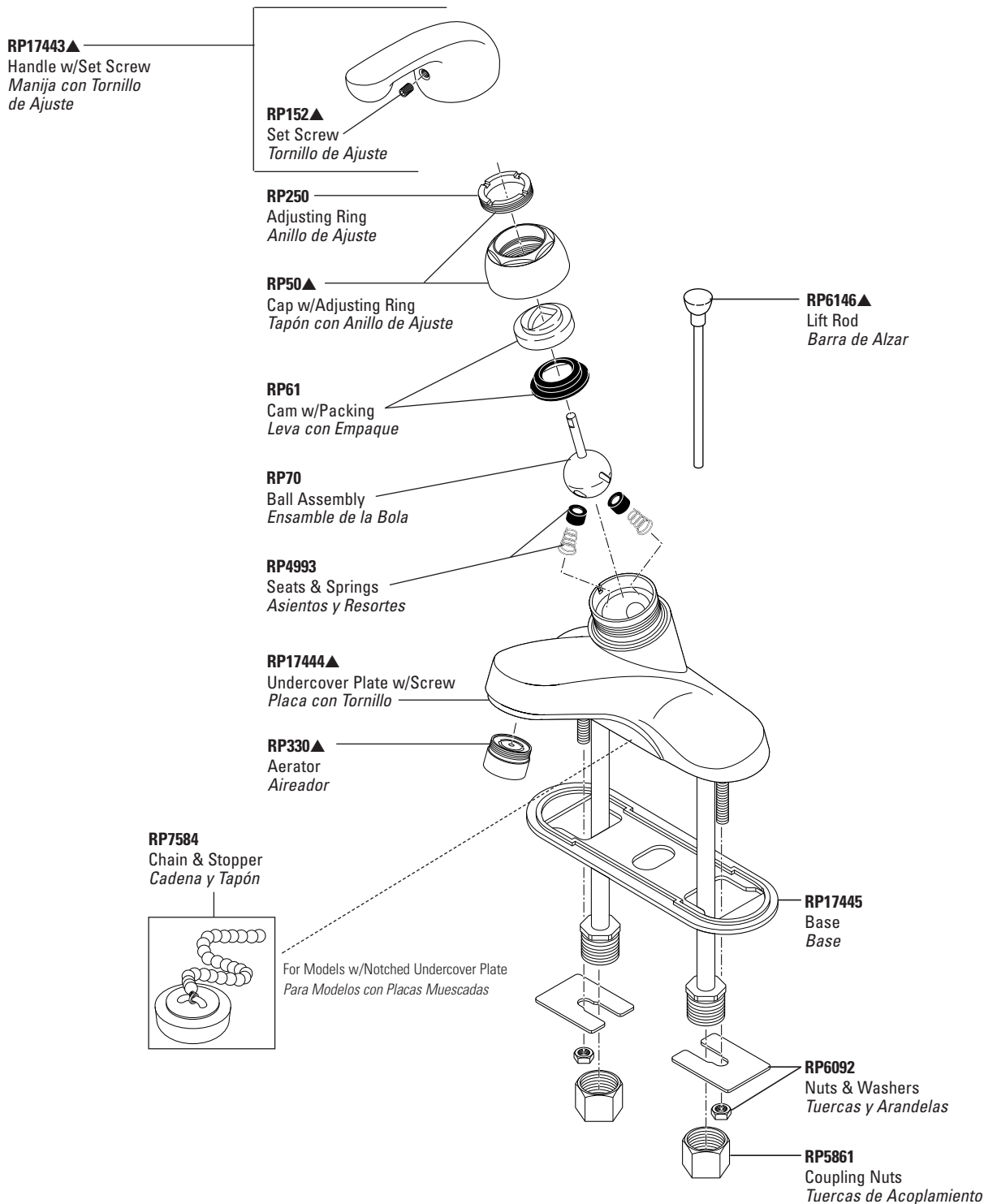

Refer to pages 100–101 for lavatory drain assemblies. / Para ensamble de drenaje para lavamanos referirse a las paginas 100–101.

# Single Handle Lavatory Faucets

## Llave (Mezcladora) MonoControl para Lavamanos

Classic Series Models/Modelos 505 & 525 Series

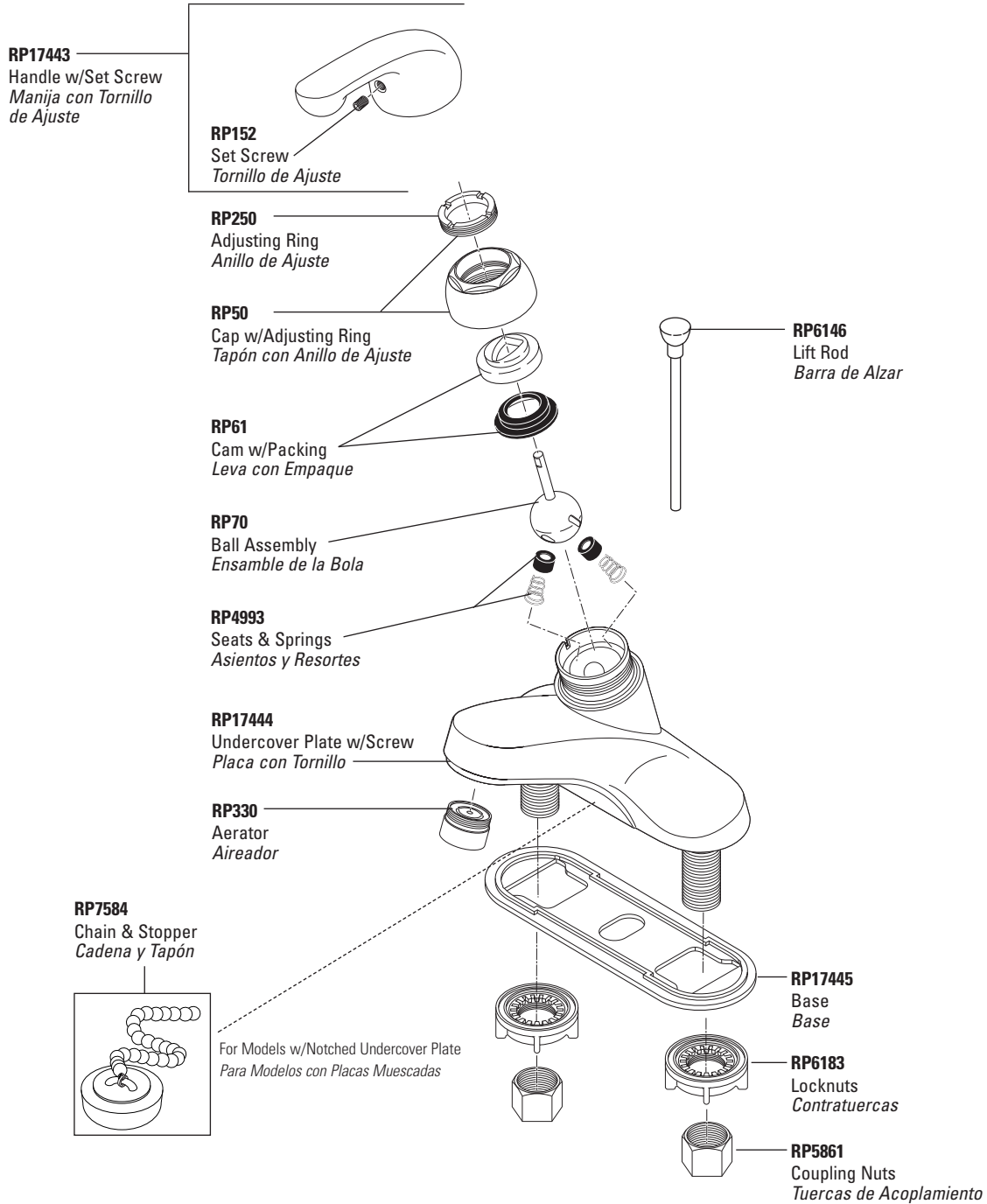

LAVATORY

# Single Handle Lavatory Faucets

## Llave (Mezcladora) MonoControl para Lavamanos

Classic Series Models/Modelos 502, 503\* & 522 Series

LAVATORY

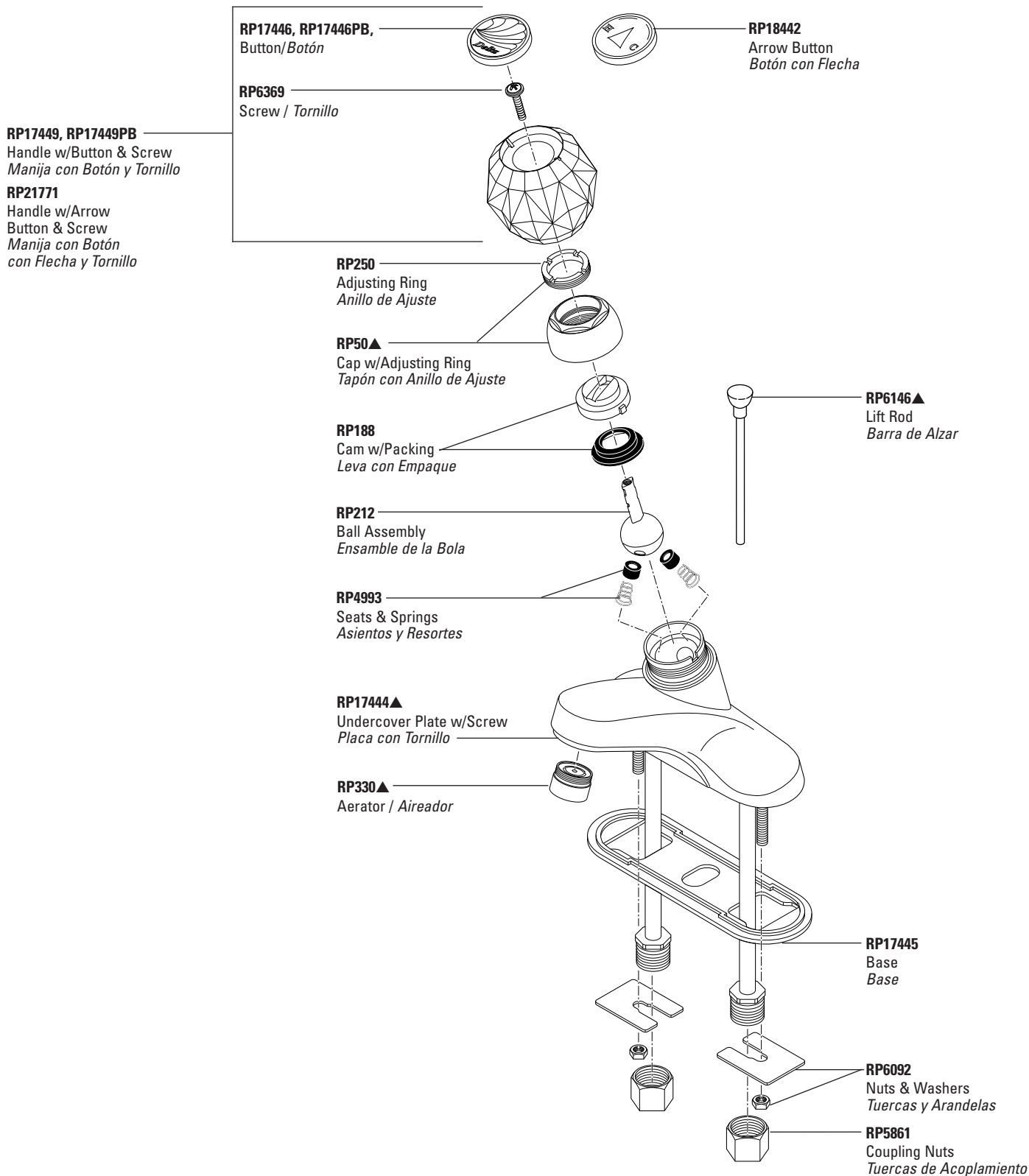

Refer to pages 100–101 for lavatory drain assemblies. / Para ensamble de drenaje para lavamanos refierase a las paginas 100–101.

# Single Handle Lavatory Faucets

## Llave (Mezcladora) MonoControl para Lavamanos

Classic Series Models/Modelos 504\* & 524 Series

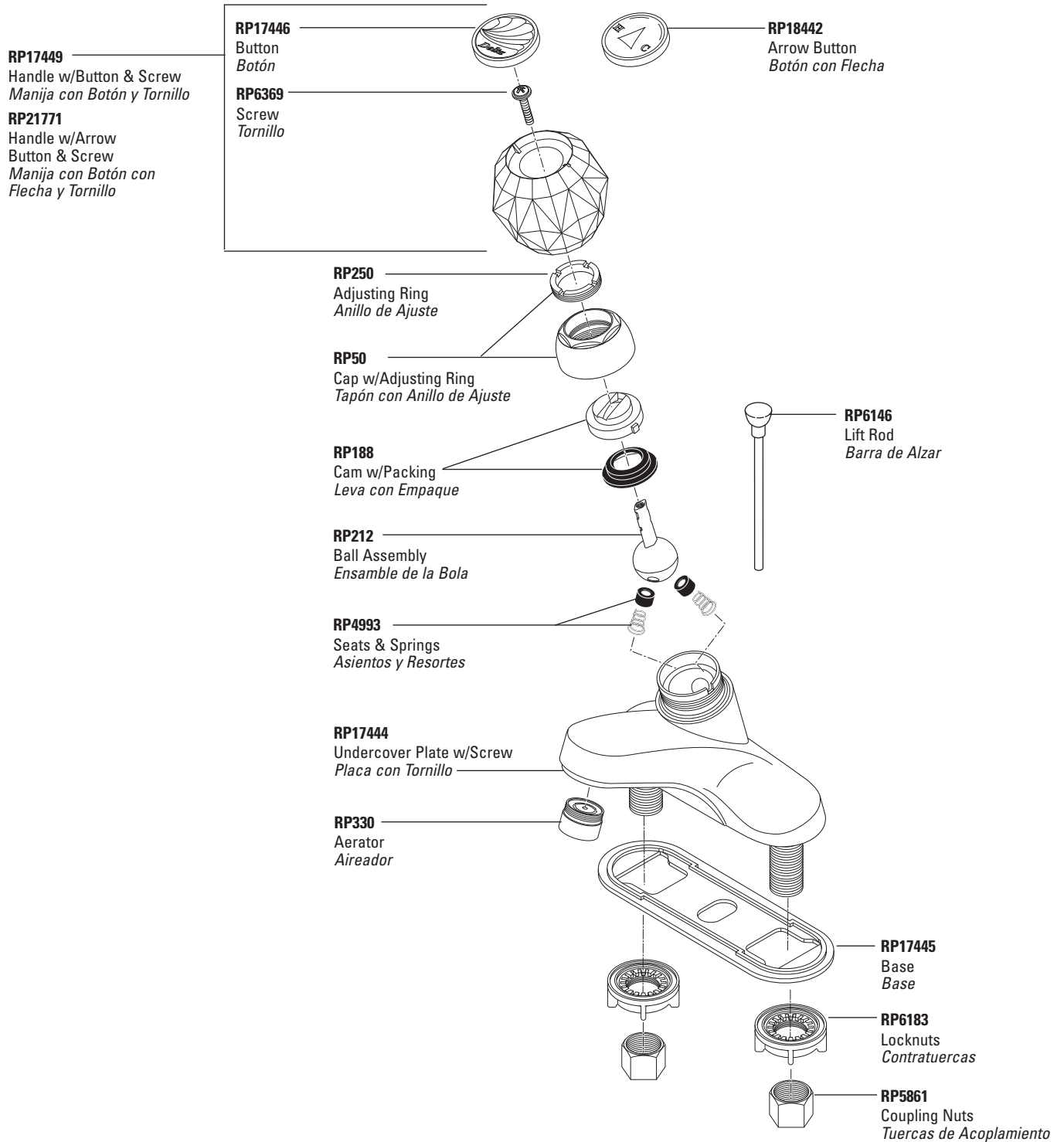

LAVATORY

Refer to pages 100–101 for lavatory drain assemblies. / Para ensamble de drenaje para lavamanos referirse a las paginas 100–101.

\*Discontinued model—some components may not be available. / Modelo discontinuado - algunos componentes pueden no estar disponibles.

# Single Handle Lavatory Faucets

## Llave (Mezcladora) MonoControl para Lavamanos

Innovations® Series Models/Modelos 540 & 541 Series

LAVATORY

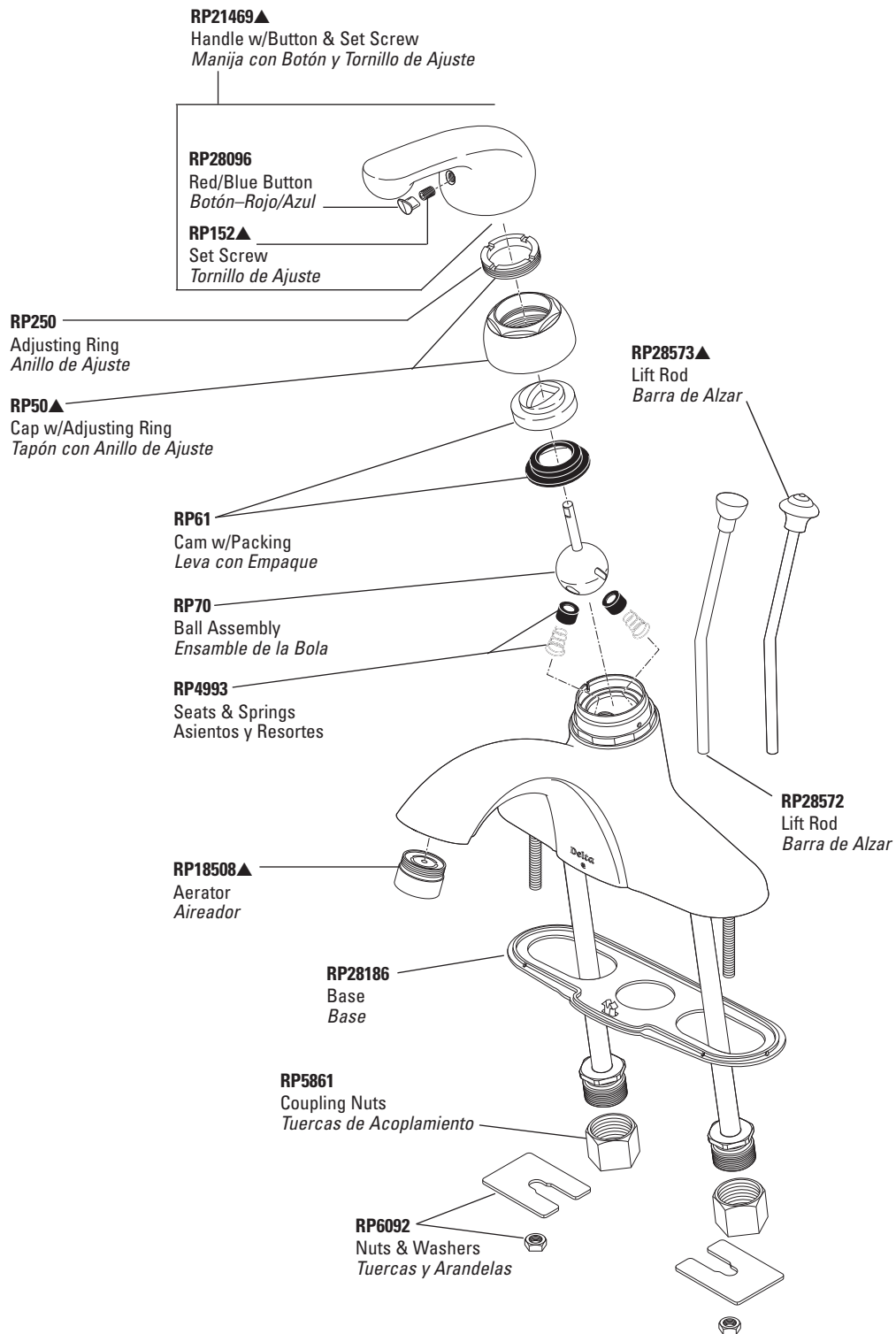

Refer to pages 100–101 for lavatory drain assemblies. / Para ensamble de drenaje para lavamanos referirse a las paginas 100–101.

# Single Handle Lavatory Faucets

## Llave (Mezcladora) MonoControl para Lavamanos

Innovations® Series Model/Modelo 542 Series

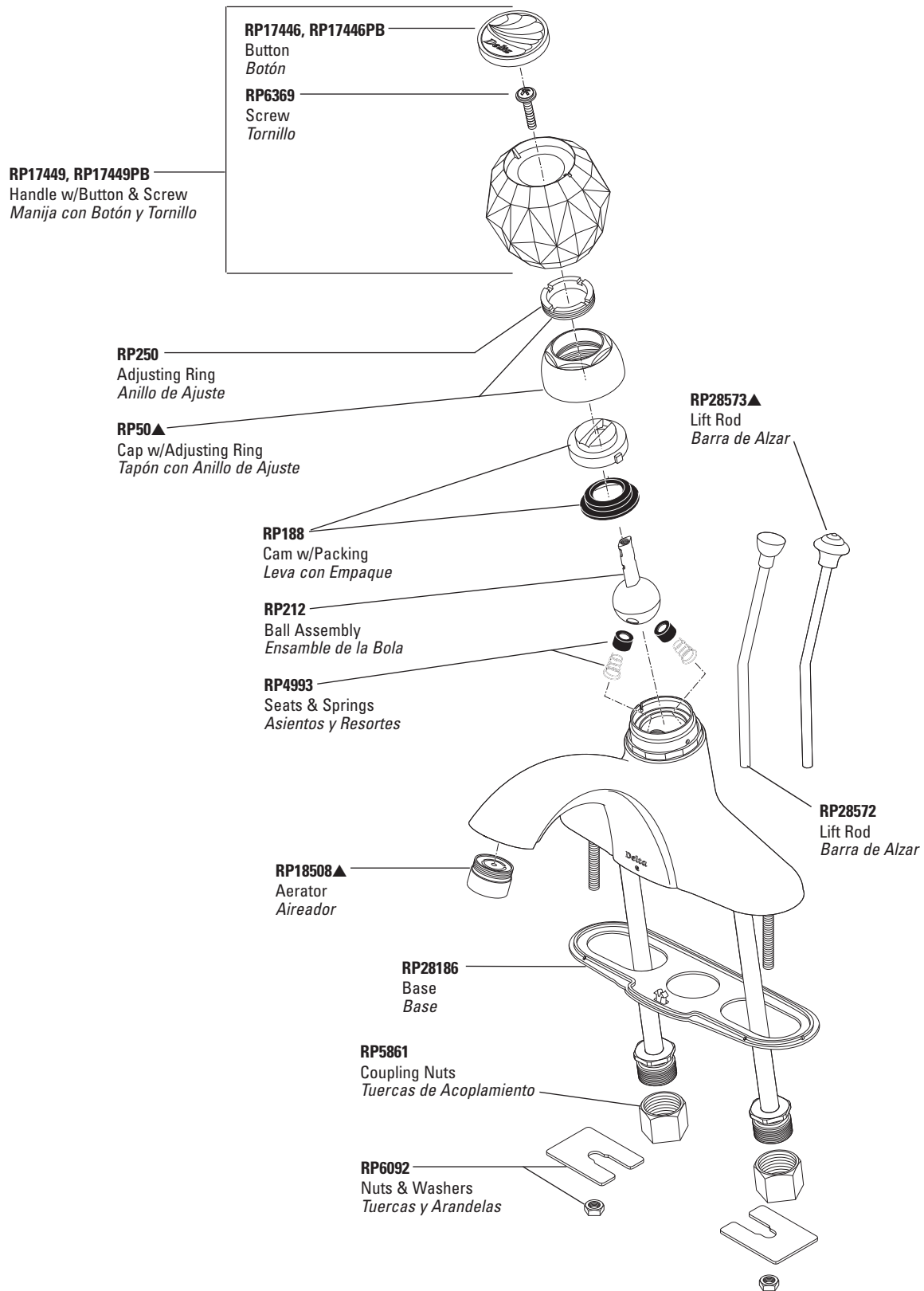

Refer to pages 100–101 for lavatory drain assemblies. / Para ensamble de drenaje para lavamanos referirse a las paginas 100–101.

# Single Handle Lavatory Faucets

## Llave (Mezcladora) MonoControl para Lavamanos

Innovations® Series Model/Modelo 544 Series

LAVATORY

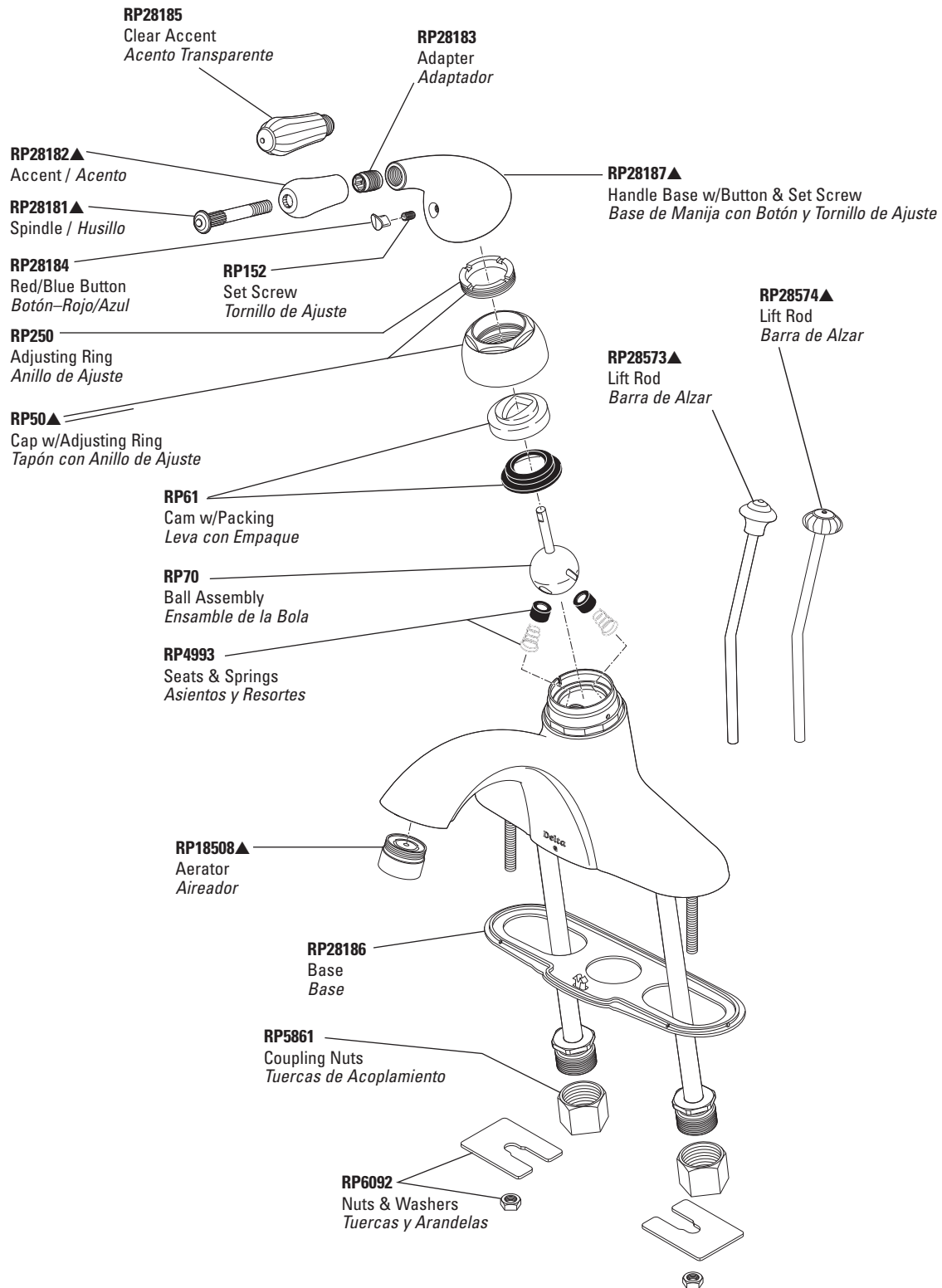

Refer to pages 100–101 for lavatory drain assemblies. / Para ensamble de drenaje para lavamanos referirse a las paginas 100–101.

# Single Handle Lavatory Faucets

## Llave (Mezcladora) MonoControl para Lavamanos

Handi-Lav® Utility Series Model/Modelo 550 Series

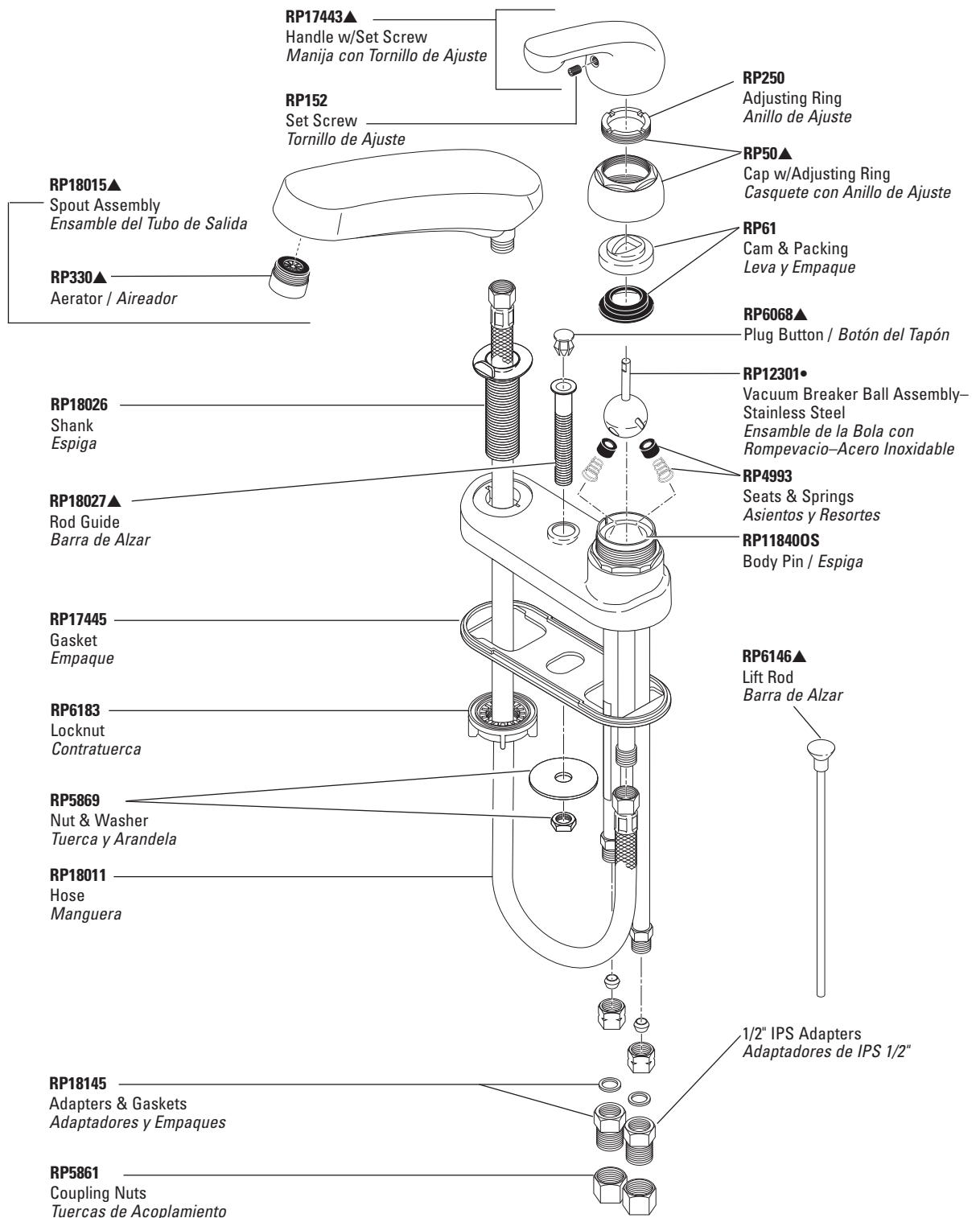

Refer to pages 100–101 for lavatory drain assemblies. / Para ensamble de drenaje para lavamanos referirse a las paginas 100–101.

- The vacuum breaker ball assembly is an important part of protecting your drinking water from contamination by back siphonage. Use only the Delta RP12301 ball assembly.
- El ensamble de bola con rompevacío es una parte importante en proteger su agua potable de contaminación por causa del retrosedimiento de agua. Use sólo el ensamble de bola Delta RP12301.

# Single Handle Lavatory Faucets

## Llave (Mezcladora) MonoControl para Lavamanos

Handi-Lav® Utility Series Model/Modelo 552\* Series

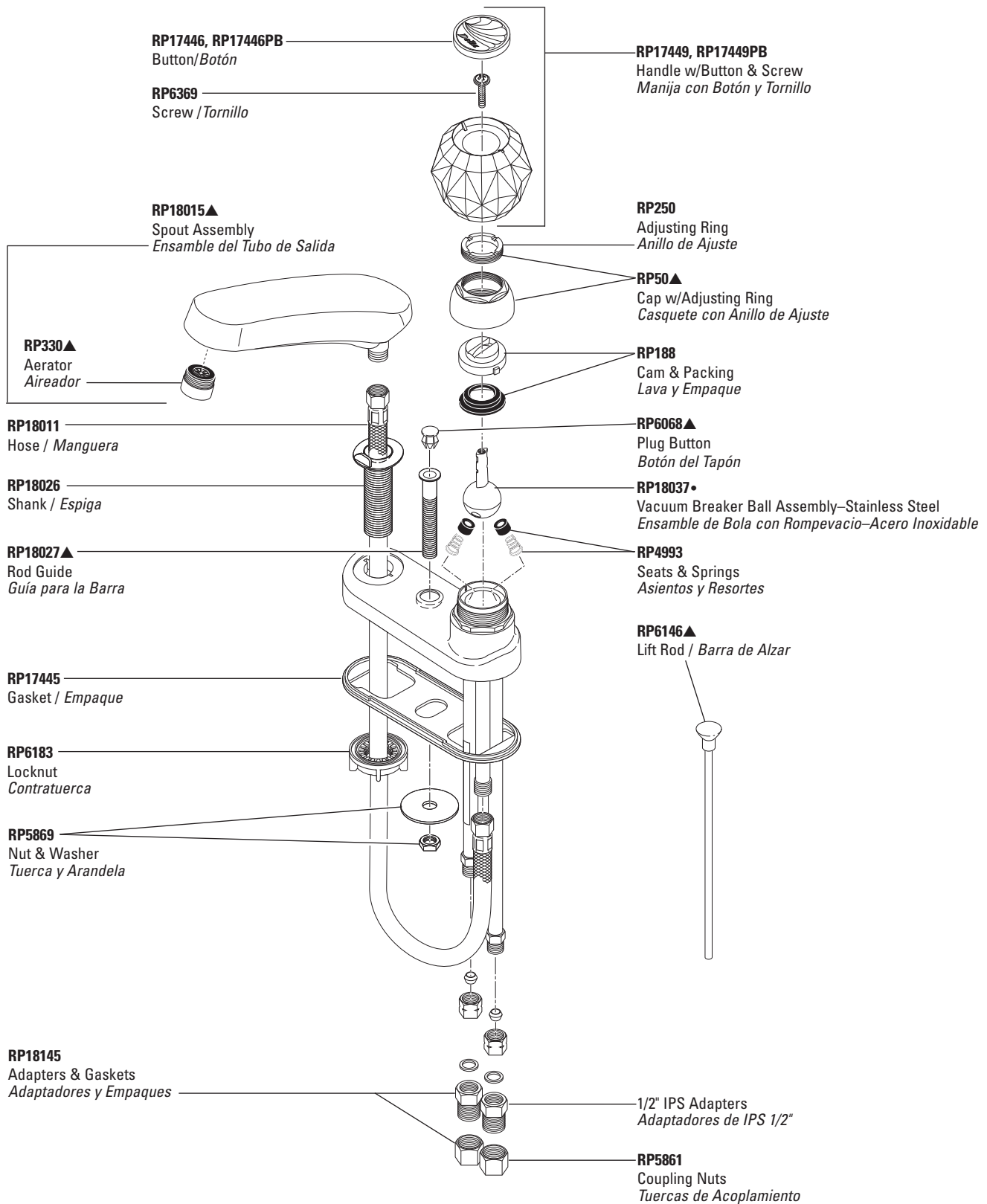

Refer to pages 100–101 for lavatory drain assemblies. / Para ensamble de drenaje para lavamanos referirse a las paginas 100–101.

- The vacuum breaker ball assembly is an important part of protecting your drinking water from contamination by back siphonage. Use only the Delta RP18037 ball assembly.
- El ensamble de bola con rompevacío es una parte importante en proteger su agua potable de contaminación por causa del retrosedimiento de agua. Use sólo el ensamble de bola Delta RP18037.

# Single Handle Lavatory Faucets

## Llave (Mezcladora) MonoControl para Lavamanos

Classic Series Model/Modelo 570 Series

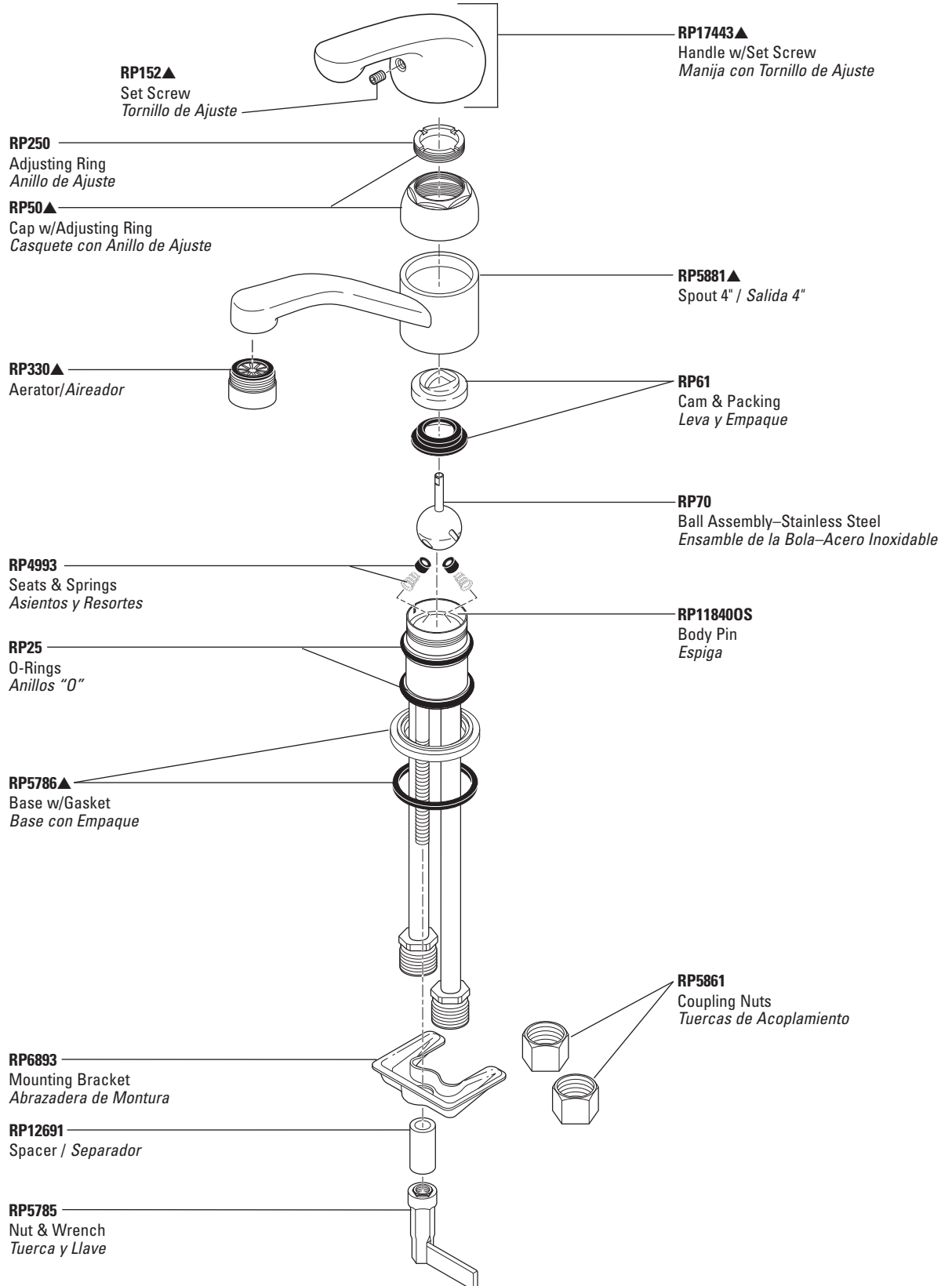

LAVATORY

Refer to pages 100–101 for lavatory drain assemblies. / Para ensamble de drenaje para lavamanos refierase a las paginas 100–101.

# Single Handle Lavatory Faucets

## Llave (Mezcladora) MonoControl para Lavamanos

e-Flow™ Innovations® Model/Modelo 547 Series

LAVATORY

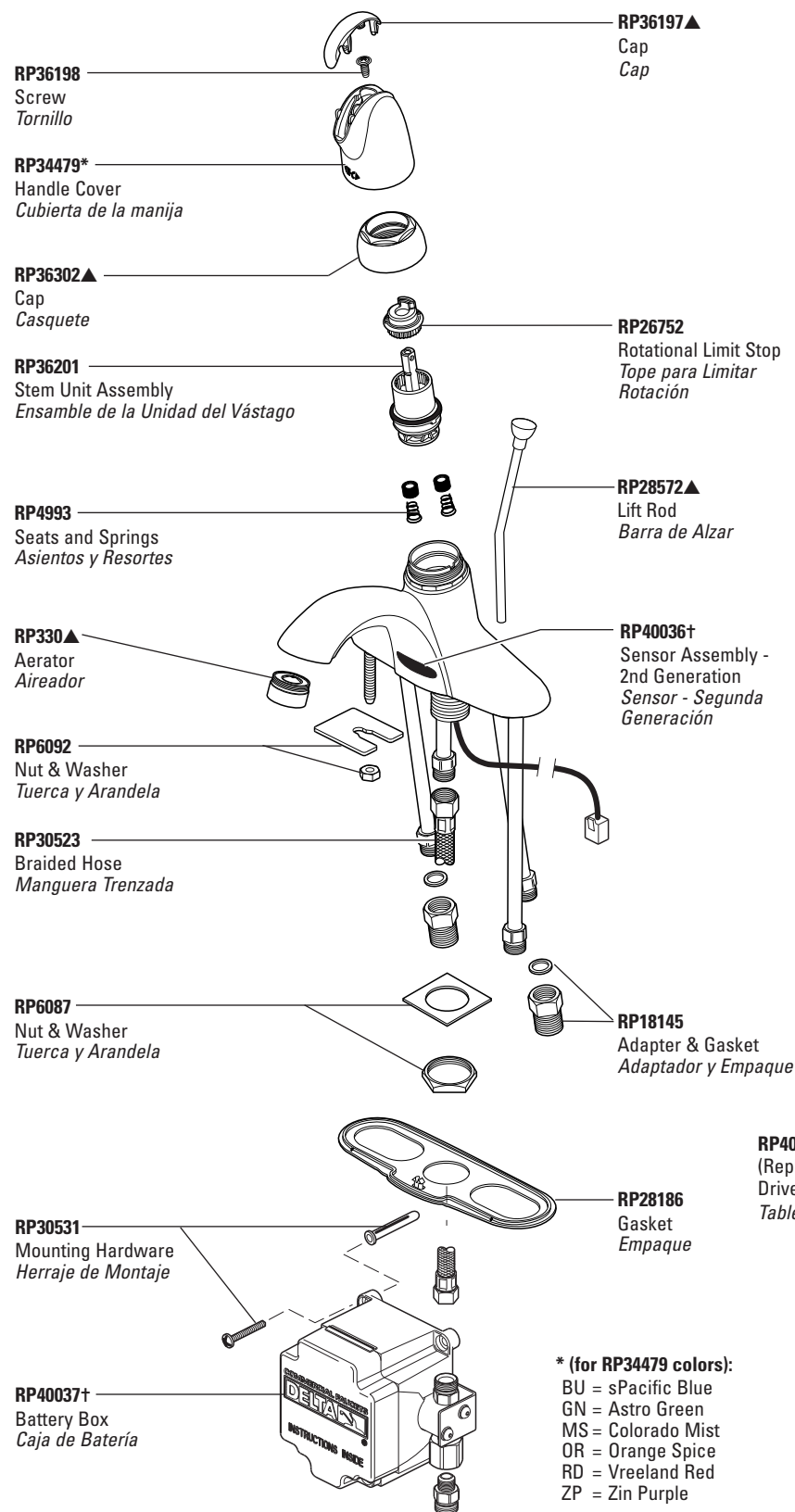

**\* (for RP34479 colors):**  
 BU = sPacific Blue  
 GN = Astro Green  
 MS = Colorado Mist  
 OR = Orange Spice  
 RD = Vreeland Red  
 ZP = Zin Purple

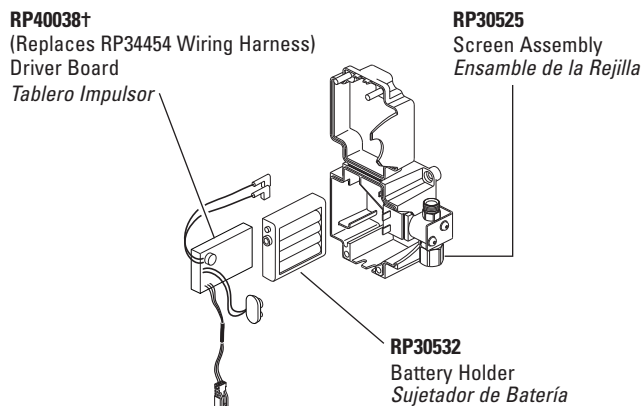
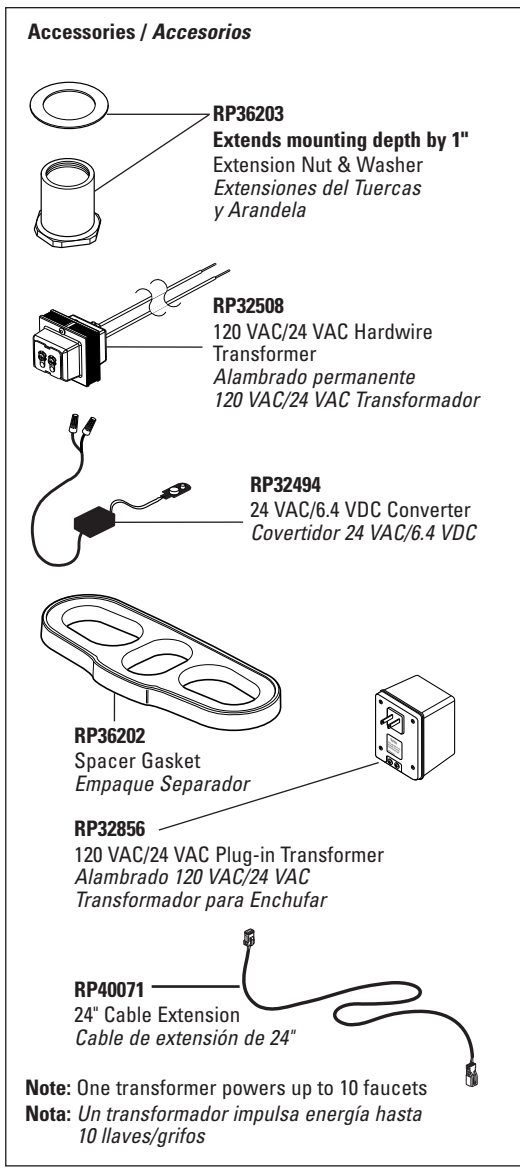

Refer to pages 100–101 for lavatory drain assemblies. / Para ensamble de drenaje para lavamanos refierase a las paginas 100–101.

† If replacing sensor, battery box or RP34454 Wire Harness on models manufactured prior to February 2004, replace with both RP40036 and RP40037.

Si está reemplazando el sensor, la caja de baterías, o el enganche de alambre pieza de repuesto RP34454 de los modelos fabricados antes de Febrero 2004, reemplácelo con ambos RP40036 y RP40037.

# Notes / Notas

LAVATORY

# Two Handle Lavatory Faucets

## Llave de Dos Manijas (Manerales) para Lavamanos

Classic Series Models/Modelos 2500, 2502, 2520, 2521 & 2522 Series

LAVATORY

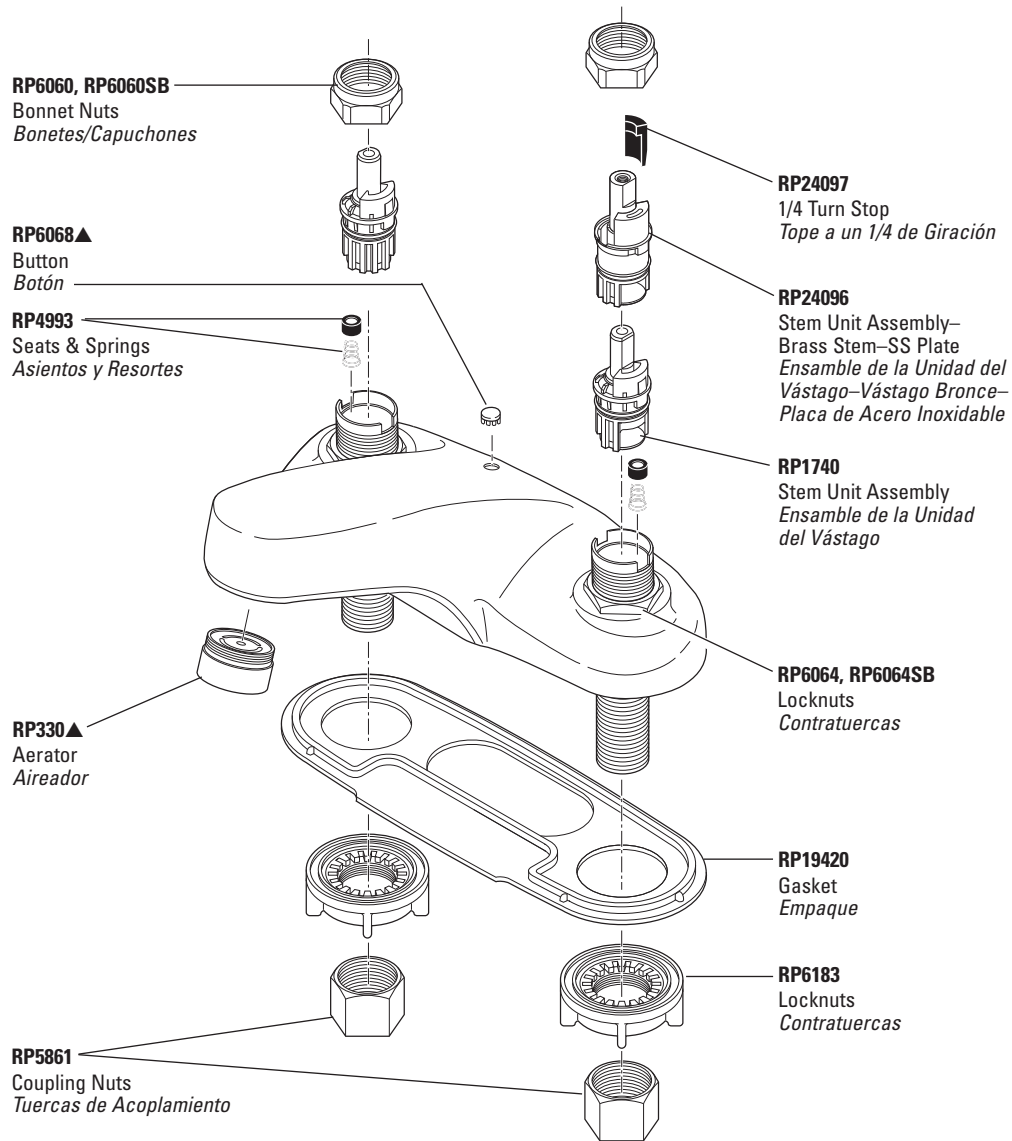

Refer to page 96 for Handles. / Para manijas referirse a la pagina 96.

Refer to pages 98–101 for lift rods and lavatory drain assemblies. / Para ensamble de drenaje para lavamanos y barras de alzar referirse a las paginas 98–101.

# Two Handle Lavatory Faucets

## Llave de Dos Manijas (Manerales) para Lavamanos

Innovations® Series Model/Modelo 2530 Series

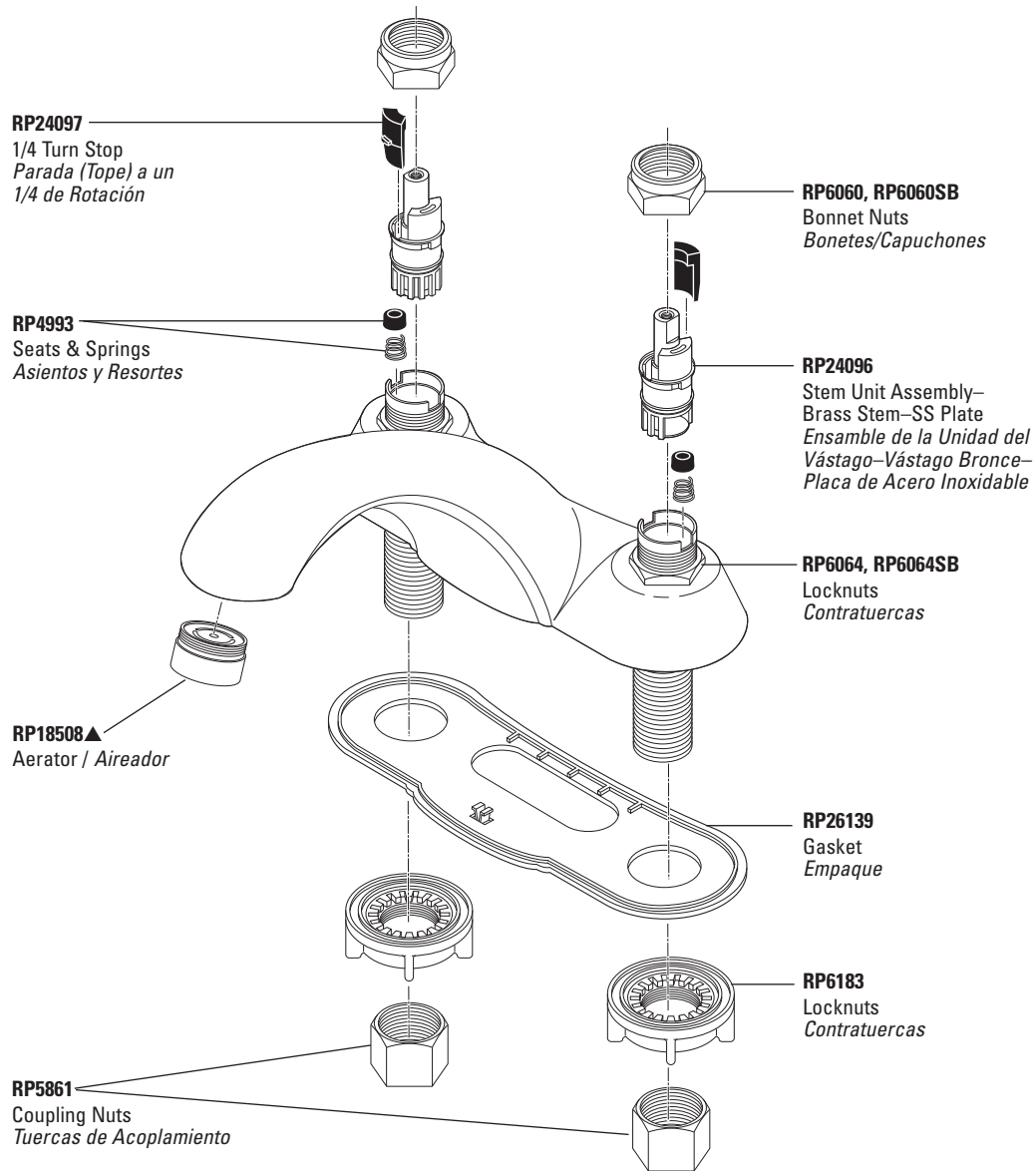

Refer to page 96 for Handles. / Para manijas referirse a la pagina 96.

Refer to pages 98–101 for lift rods and lavatory drain assemblies. / Para ensamble de drenaje para lavamanos y barras de alzar referirse a las paginas 98–101.

▲Specify finish / Especificue el Acabado

# Two Handle Lavatory Faucets

## Llave de Dos Manijas (Manerales) para Lavamanos

Victorian™ Collection Model/Modelo 2555 Series

LAVATORY

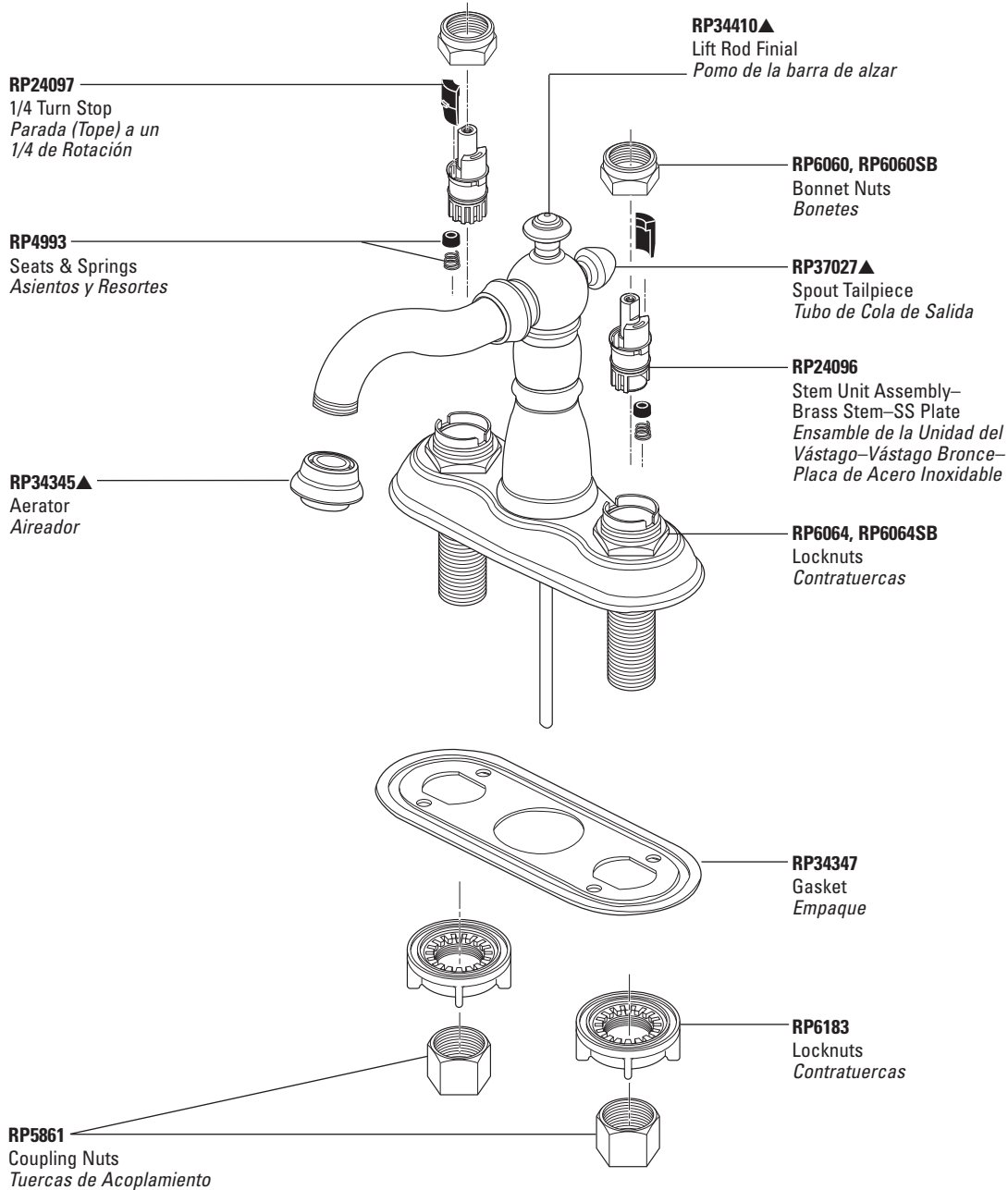

Refer to page 96 for Handles. / Para manijas referirse a la pagina 96.

Refer to pages 100–101 for lavatory drain assemblies. / Para ensamble de drenaje para lavamanos referirse a las paginas 100–101.

# Two Handle Lavatory Faucets

## Llave de Dos Manijas (Manerales) para Lavamanos

Botanical™ Bath Collection  
 Freesia™ Series Model/Modelo 2560\* Series

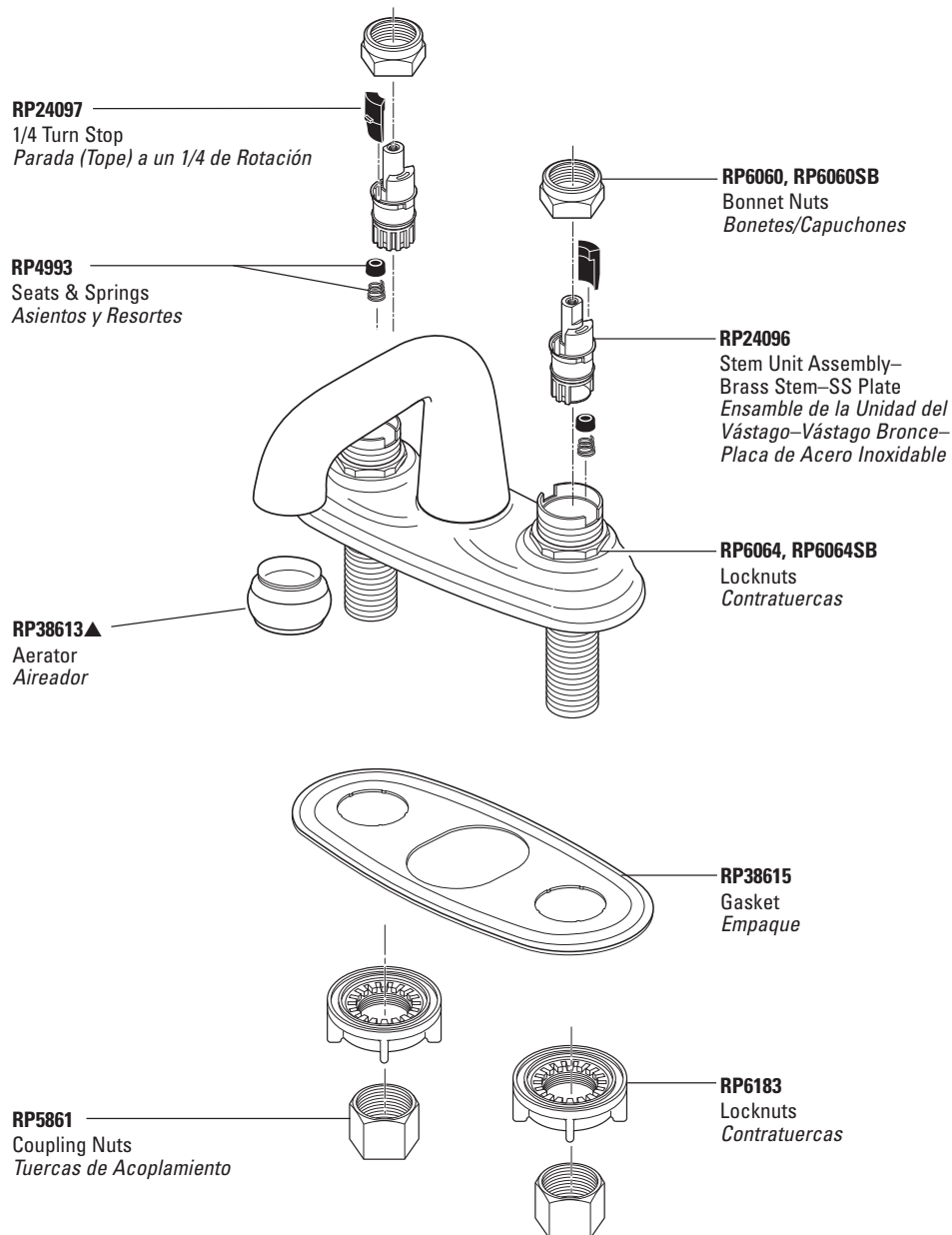

LAVATORY

Refer to page 96 for Handles. / Para manijas referirse a la pagina 96.

Refer to pages 98–101 for lift rods and lavatory drain assemblies. / Para ensamble de drenaje para lavamanos y barras de alzar referirse a las paginas 98–101.

▲Specify finish / Especificue el Acabado

\*Discontinued model—some components may not be available. / Modelo descontinuado - algunos componentes pueden no estar disponibles.

# Two Handle Lavatory Faucets

## Llave de Dos Manijas (Manerales) para Lavamanos

Botanical™ Bath Collection  
 Statice™ Series Model/Modelo 2565 Series

LAVATORY

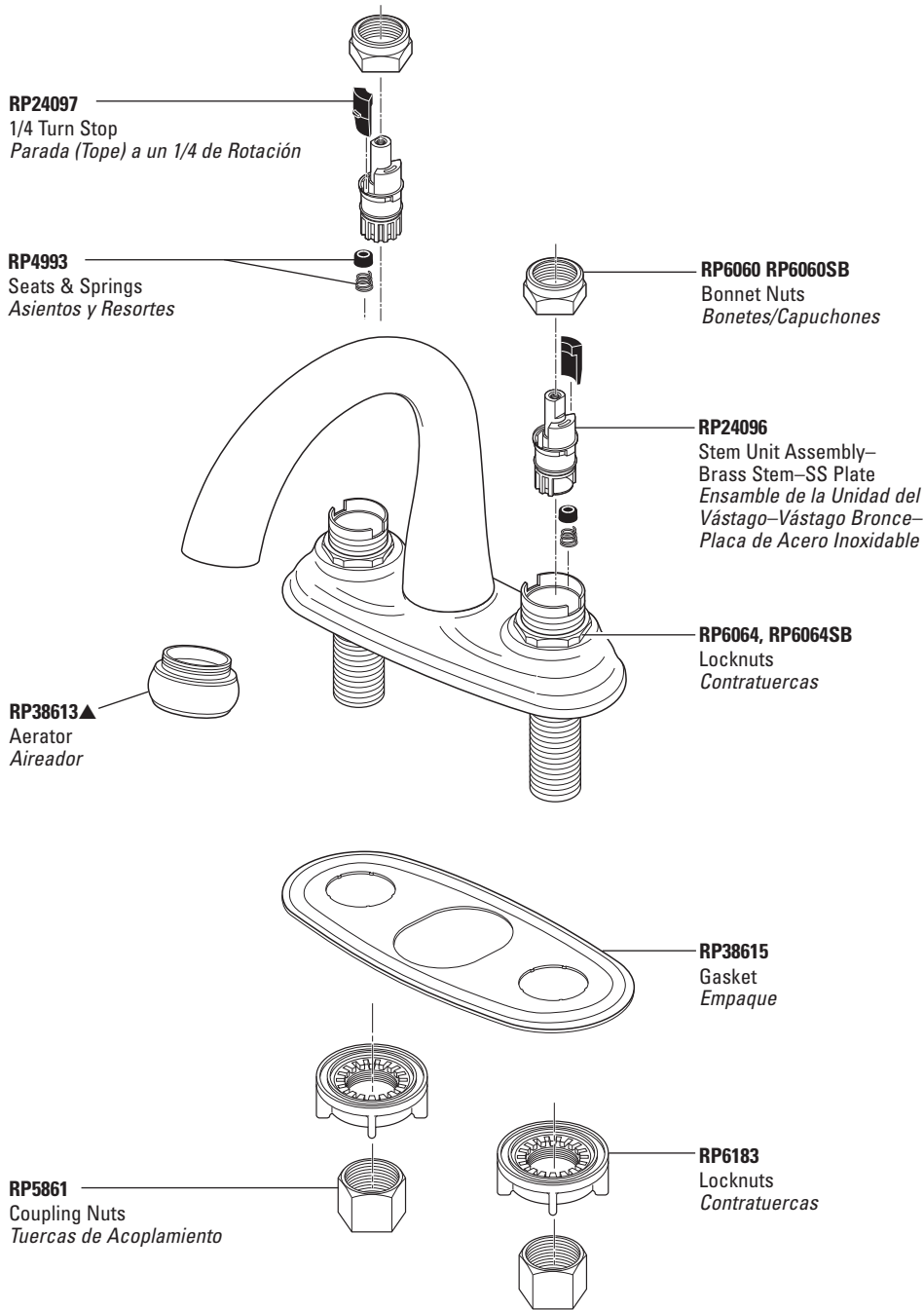

Refer to page 96 for Handles. / Para manijas referirse a la pagina 96.

Refer to pages 98–101 for lift rods and lavatory drain assemblies. / Para ensamble de drenaje para lavamanos y barras de alzar referirse a las paginas 98–101.

# Two Handle Lavatory Faucets

## Llave de Dos Manijas (Manerales) para Lavamanos

NEO STYLE® Series Model/Modelo 2567 Series

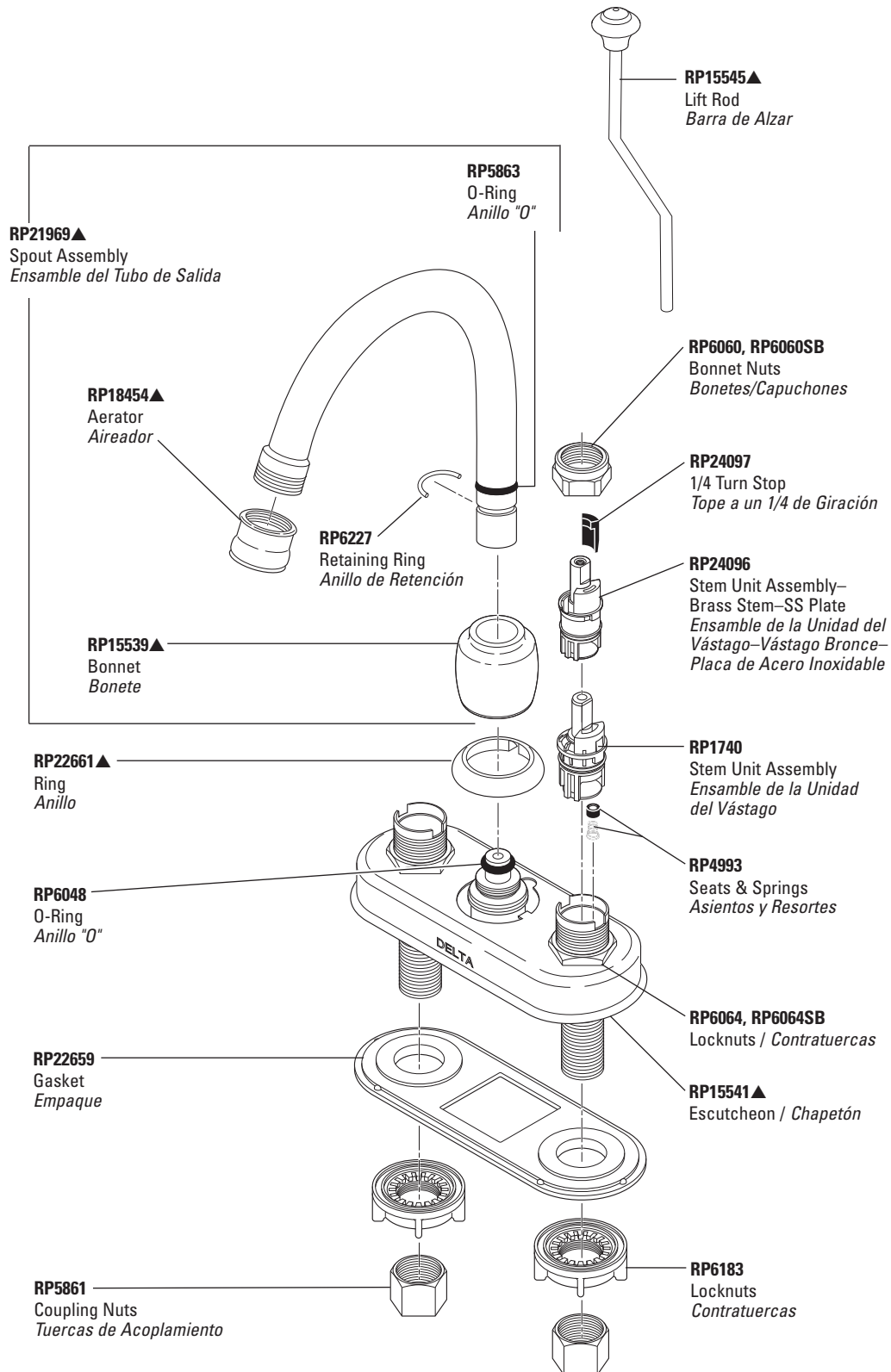

Refer to page 96 for Handles. / Para manijas referirse a la pagina 96.

Refer to pages 100–101 for lavatory drain assemblies. / Para ensamble de drenaje para lavamanos referirse a las paginas 100–101.

# Two Handle Lavatory Faucets

## Llave de Dos Manijas (Manerales) para Lavamanos

Teapot Spout Series Model/Modelo 2577 Series

LAVATORY

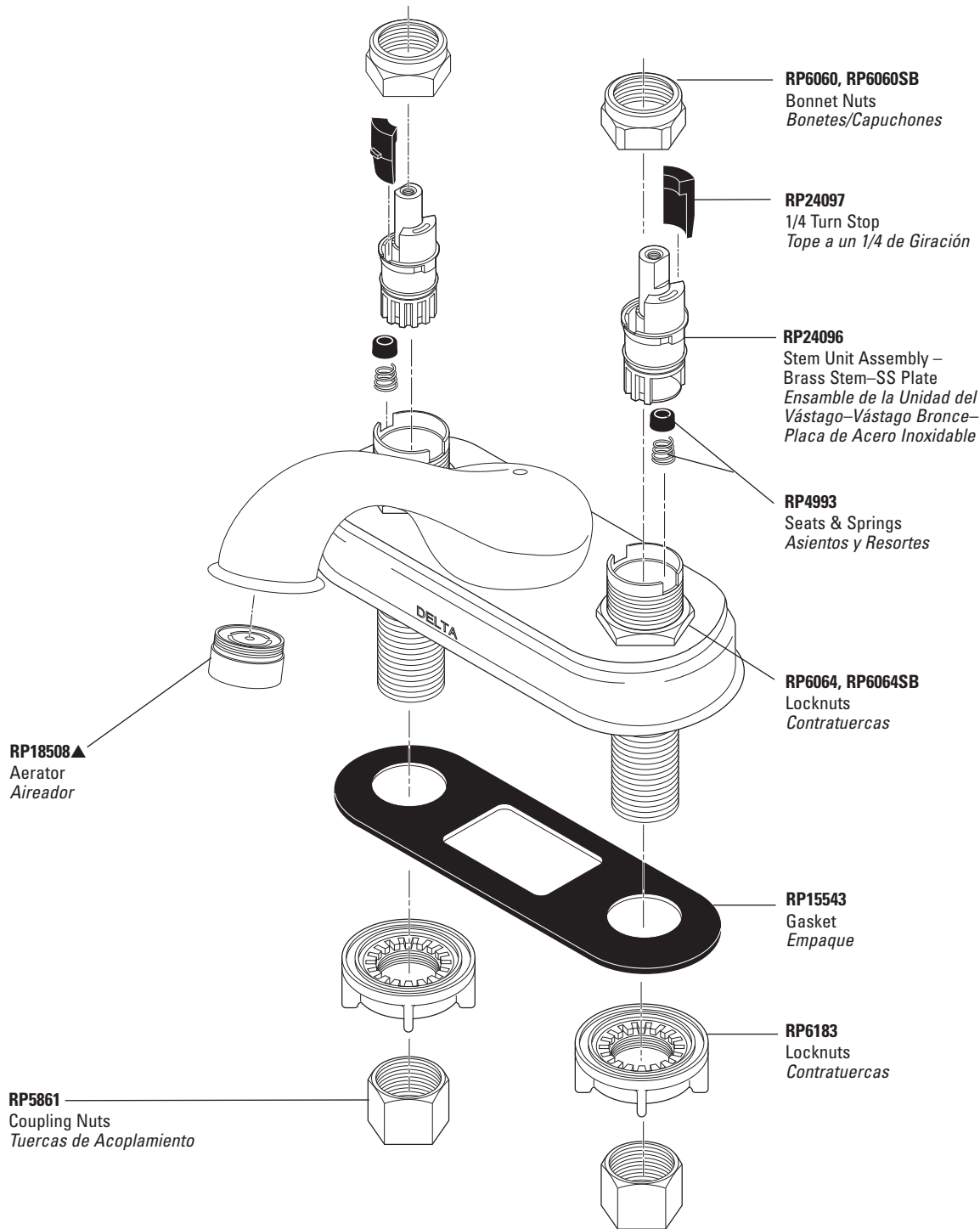

Refer to page 96 for Handles. / Para manijas referirse a la pagina 96.

Refer to pages 98–101 for lift rods and lavatory drain assemblies. / Para ensamble de drenaje para lavamanos y barras de alzar referirse a las paginas 98–101.

# Two Handle Lavatory Faucets

## Llave de Dos Manijas (Manerales) para Lavamanos

C-Spout Series Model/Modelo 2583 Series

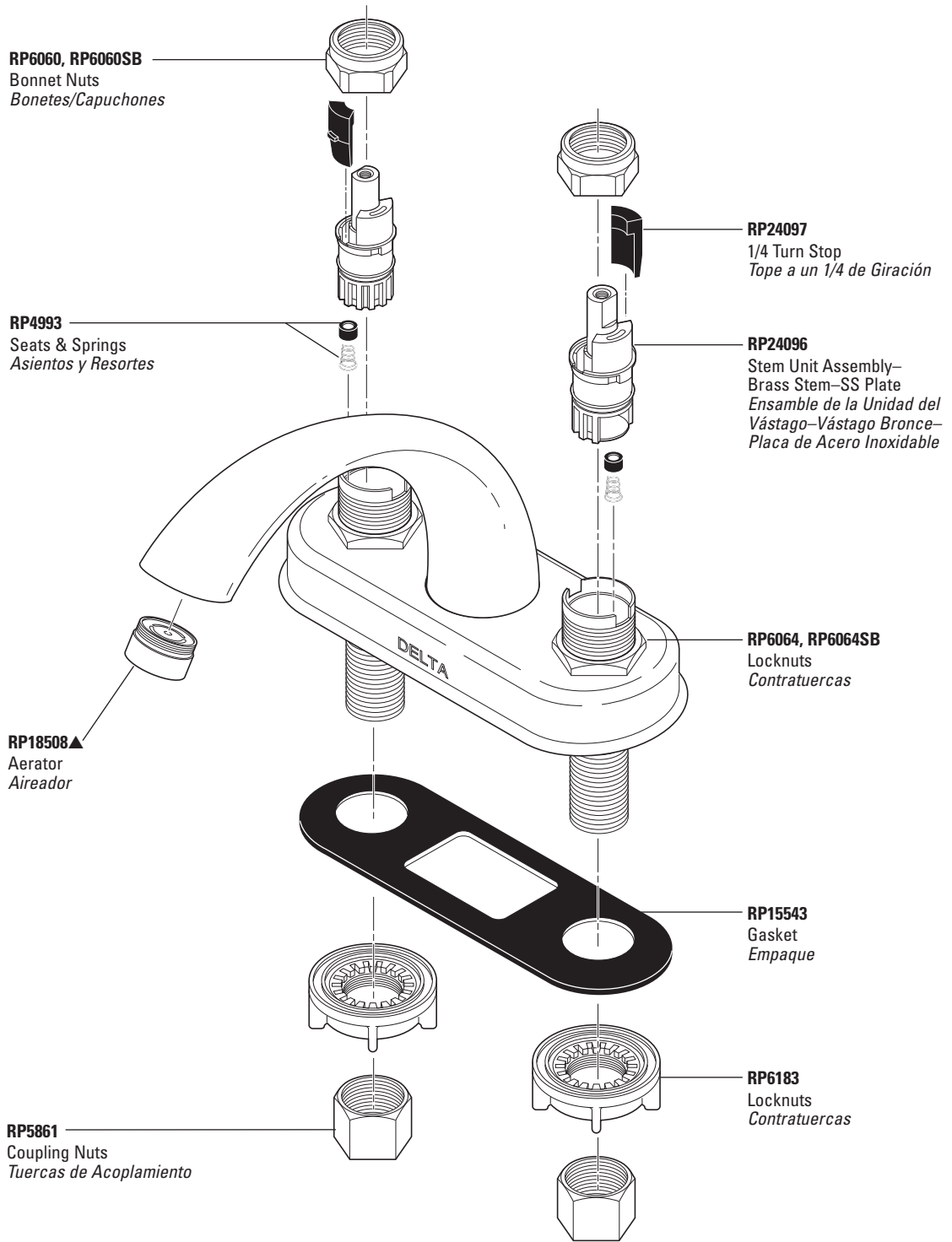

LAVATORY

Refer to page 96 for Handles. / Para manijas referirse a la pagina 96.

Refer to pages 98–101 for lift rods and lavatory drain assemblies. / Para ensamble de drenaje para lavamanos y barras de alzar referirse a las paginas 98–101.

▲Specify finish / Especificar el Acabado

# Two Handle Lavatory Faucets

## Llave de Dos Manijas (Manerales) para Lavamanos

Botanical™ Bath Collection  
Azalea™ Series Model/Modelo 2580 Series

LAVATORY

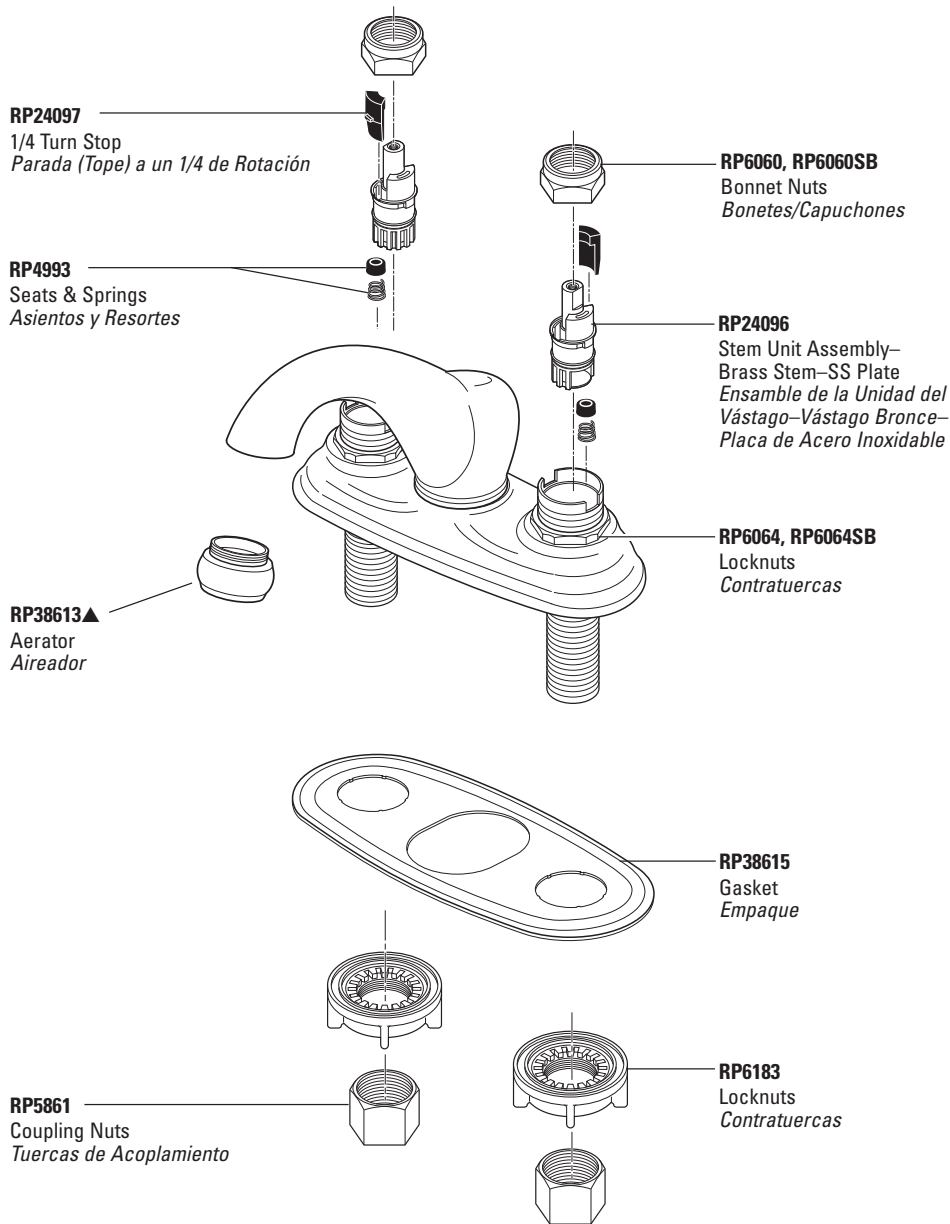

Refer to page 96 for Handles. / Para manijas referirse a la pagina 96.

Refer to pages 98–101 for lift rods and lavatory drain assemblies. / Para ensamble de drenaje para lavamanos y barras de alzar referirse a las paginas 98–101.

# Two Handle Lavatory Faucets

## Llave de Dos Manijas (Manerales) para Lavamanos

Botanical™ Bath Collection  
 Calla Lily™ Series Model/Modelo 2585 Series

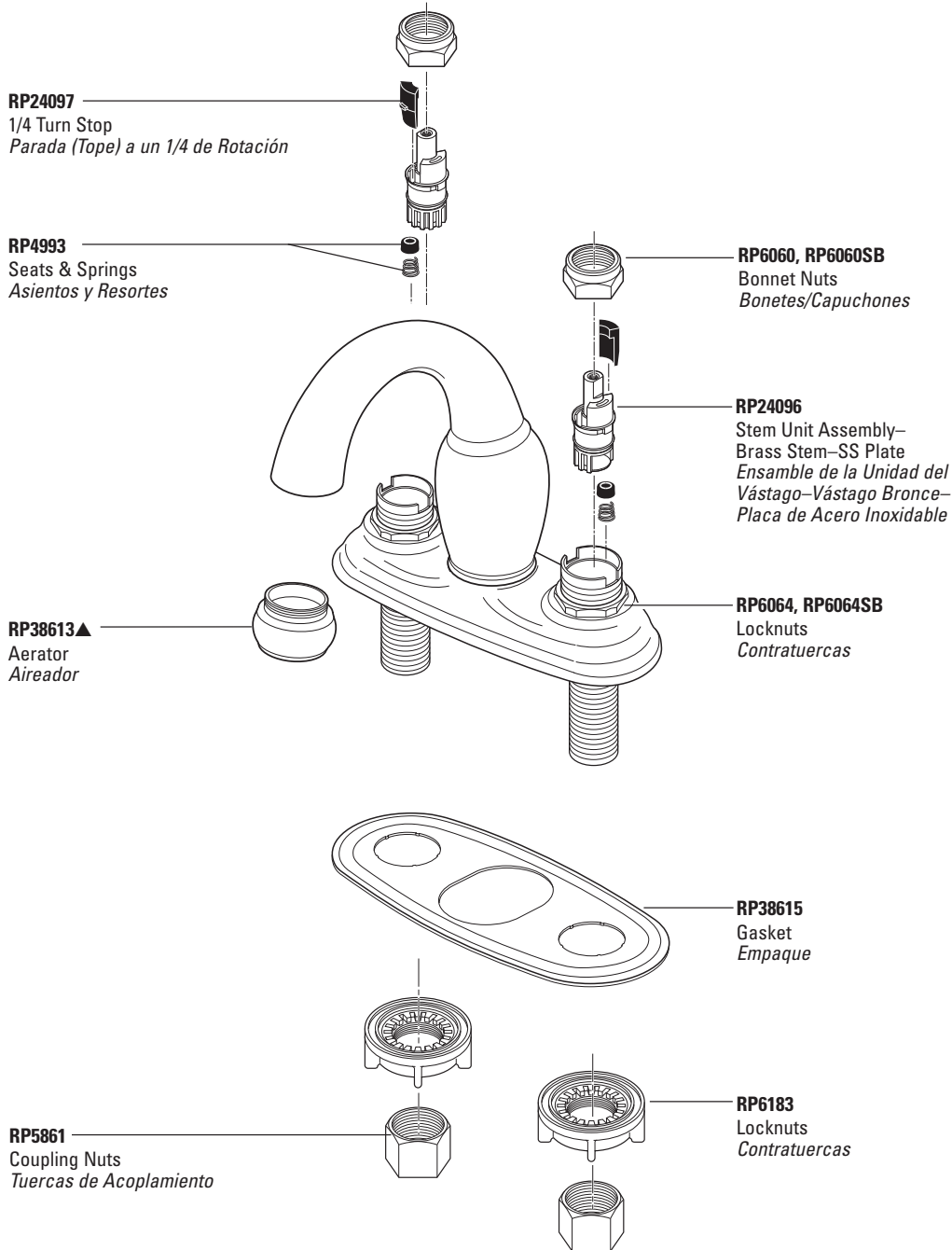

LAVATORY

Refer to page 96 for Handles. / Para manijas referirse a la pagina 96.

Refer to pages 98–101 for lift rods and lavatory drain assemblies. / Para ensamble de drenaje para lavamanos y barras de alzar referirse a las paginas 98–101.

▲Specify finish / Especificar el Acabado

# Two Handle Lavatory Faucets

## Llave de Dos Manijas (Manerales) para Lavamanos

**MICHAEL GRAVES**  
COLLECTION

Model/Modelo 2588 Series

LAVATORY

**RP24097**  
1/4 Turn Stop  
Parada (Tope) a un 1/4 de Rotación

**RP4993**  
Seats & Springs  
Asientos y Resortes

**RP40133▲**  
Aerator  
Aireador

**RP5861**  
Coupling Nuts  
Tuercas de Acoplamiento

**RP40131▲**  
Lift Rod Finial  
Pomo de la barra de alzar

**RP40268▲**  
Lift Rod  
Barra de Alzar

**RP6060, RP6060SB**  
Bonnet Nuts  
Bonetes/Capuchones

**RP24096**  
Stem Unit Assembly—  
Brass Stem—SS Plate  
Ensamble de la Unidad del  
Vástago—Vástago Bronce—  
Placa de Acero Inoxidable

**RP40140**  
Gasket  
Empaque

**RP6183**  
Locknuts  
Contratuercas

**GH290▲** Metal/Metal  
**GH291▲** Glass/Vidrio

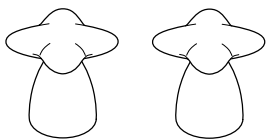

**GH288▲** Metal/Metal  
**GH289▲** Glass/Vidrio

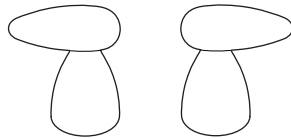

Refer to pages 100–101 for lavatory drain assemblies. / Para ensamble de drenaje para lavamanos referirse a las paginas 100–101.

# Two Handle Lavatory Faucets

## Llave de Dos Manijas (Manerales) para Lavamanos

Classic Series Models/Modelos 3504\*, 3523\*, 3524\* Series

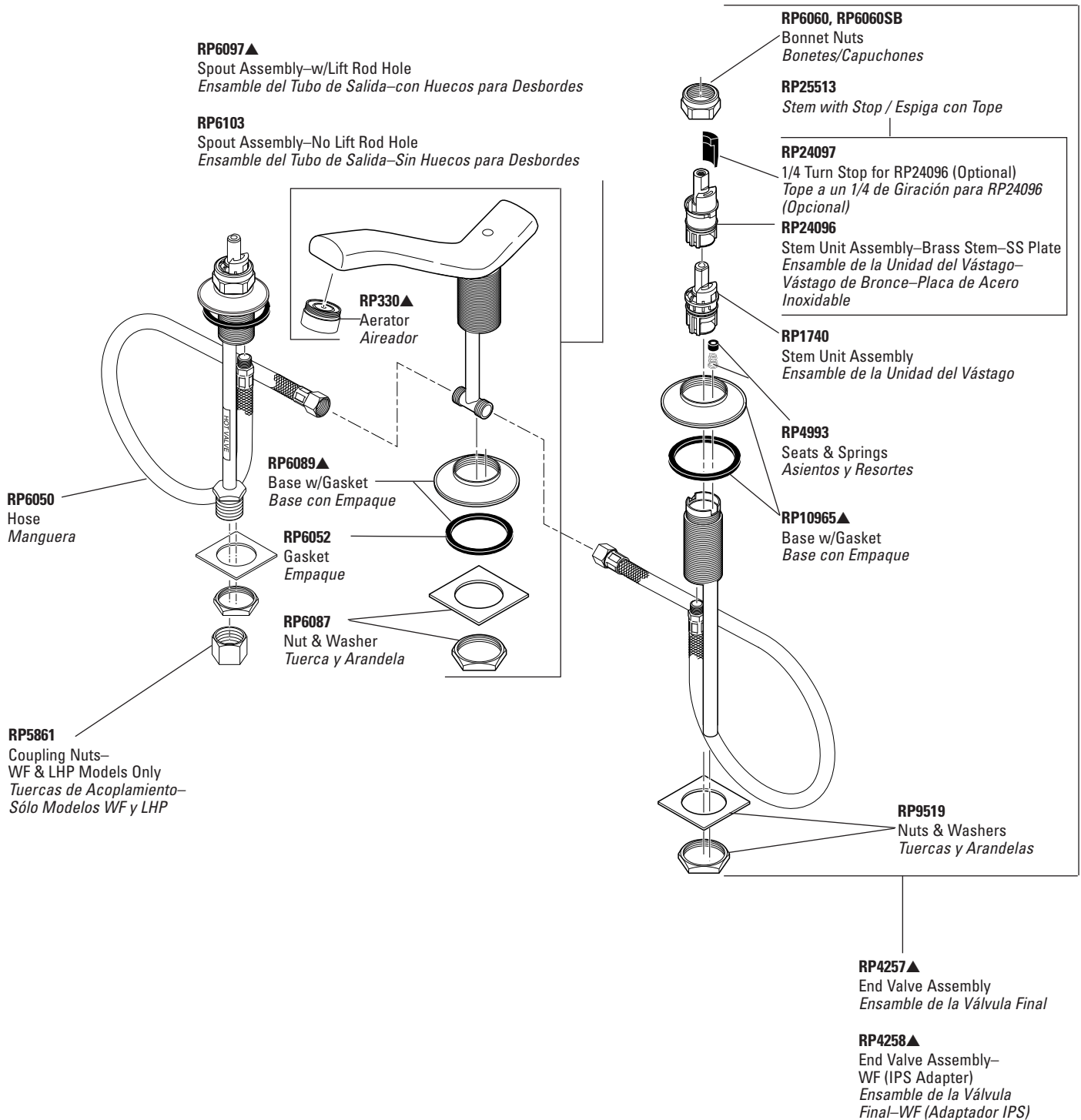

LAVATORY

Refer to page 96 for Handles. / Para manijas referirse a la pagina 96.

Refer to pages 98–101 for lift rods and lavatory drain assemblies. / Para ensamble de drenaje para lavamanos y barras de alzar referirse a las paginas 98–101.

▲Specify finish / Especificúe el Acabado

\*Discontinued model—some components may not be available. / Modelo discontinuado - algunos componentes pueden no estar disponibles.

# Two Handle Lavatory Faucets

## Llave de Dos Manijas (Manerales) para Lavamanos

Innovations® Series Model/Modelo 3530 Series

For models manufactured BEFORE September 2002 / Para los modelos fabricados ANTES de Septiembre 2002

LAVATORY

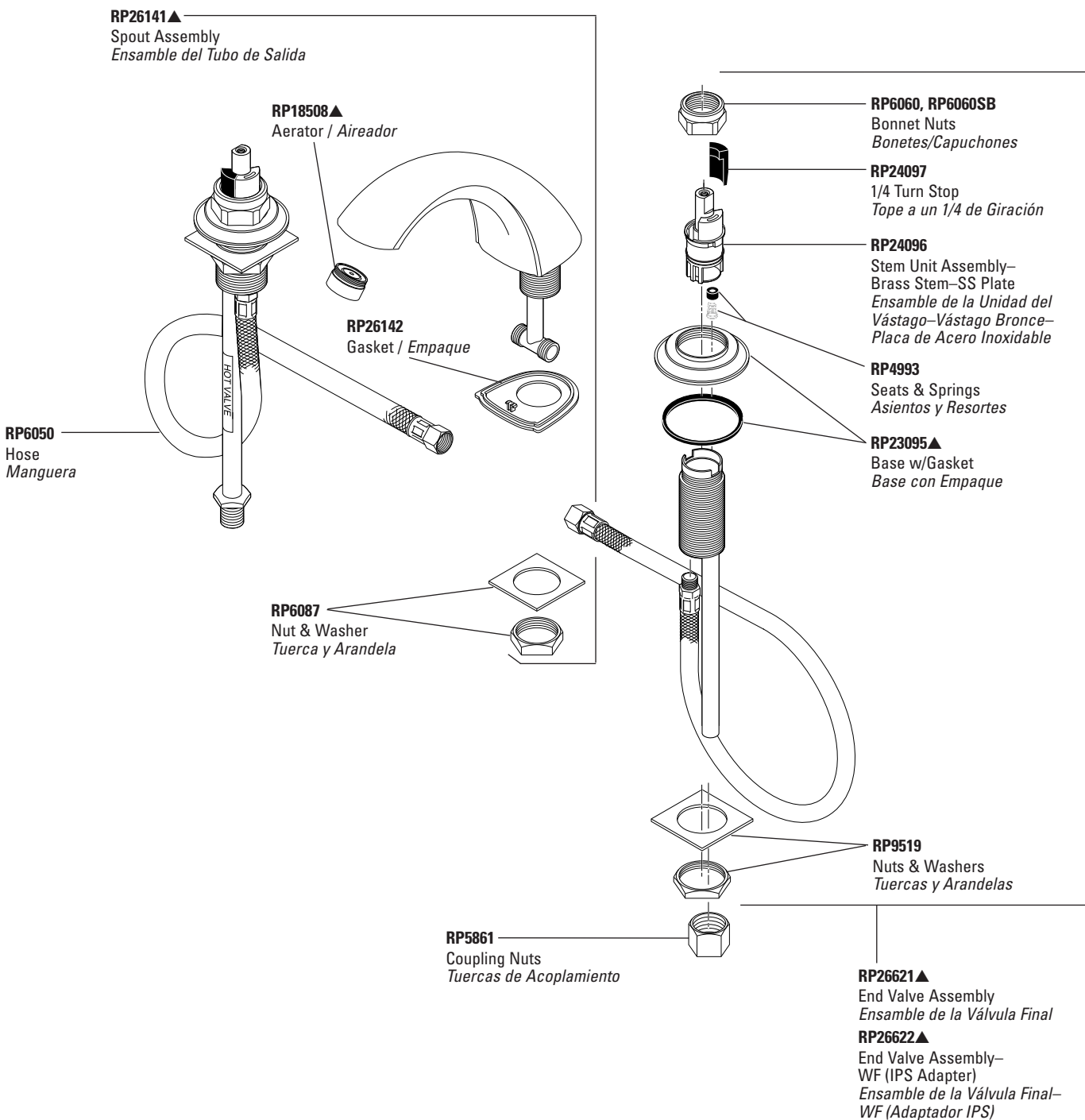

Thick deck mounting kit available as RP10612 adds 1" to shanks. / Las herramientas para la instalación en losas gruesas en el equipo RP10612 agrega 1" a las espigas.

Refer to page 96 for Handles. / Para manijas referirse a la pagina 96.

Refer to pages 98–101 for lift rods and lavatory drain assemblies. / Para ensamble de drenaje para lavamanos y barras de alzar referirse a las paginas 98–101.

# Two Handle Lavatory Faucets

## Llave de Dos Manijas (Manerales) para Lavamanos

Innovations® Series Model/Modelo 3530 Series

For models manufactured AFTER September 2002 / Para los modelos fabricados DESPUÉS de Septiembre 2002

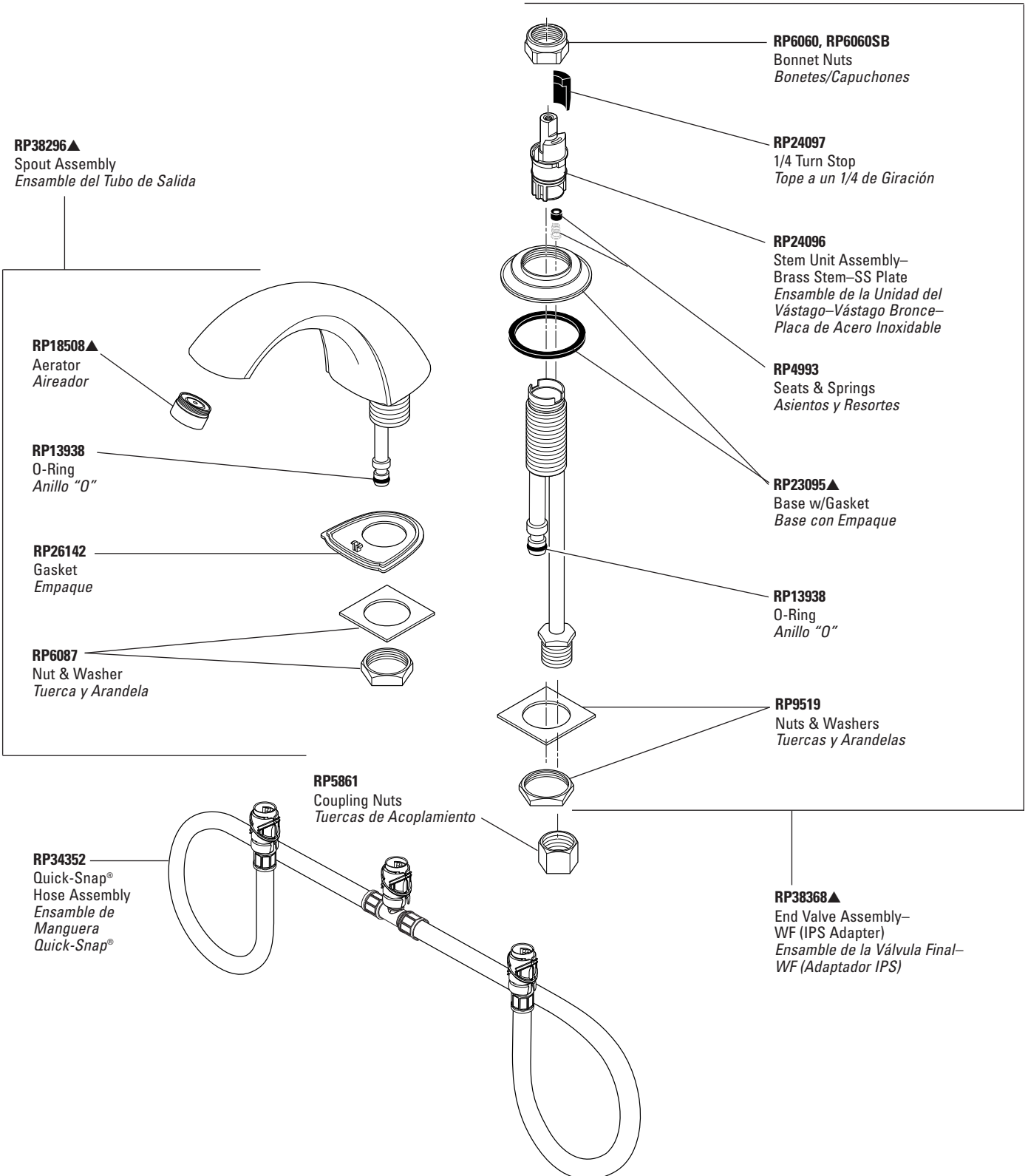

LAVATORY

Thick deck mounting kit available as RP10612 adds 1" to shanks. / Las herramientas para la instalación en losas gruesas en el equipo RP10612 agrega 1" a las espigas.  
Refer to page 96 for Handles. / Para manijas refierase a la pagina 96.  
Refer to pages 98–101 for lift rods and lavatory drain assemblies. / Para ensamble de drenaje para lavamanos y barras de alzar refierase a las paginas 98–101.

# Two Handle Lavatory Faucets

## Llave de Dos Manijas (Manerales) para Lavamanos

Classic Series Models/Modelos 3543, 3544 Series

For models manufactured BEFORE September 2002 / Para los modelos fabricados ANTES de Septiembre 2002

LAVATORY

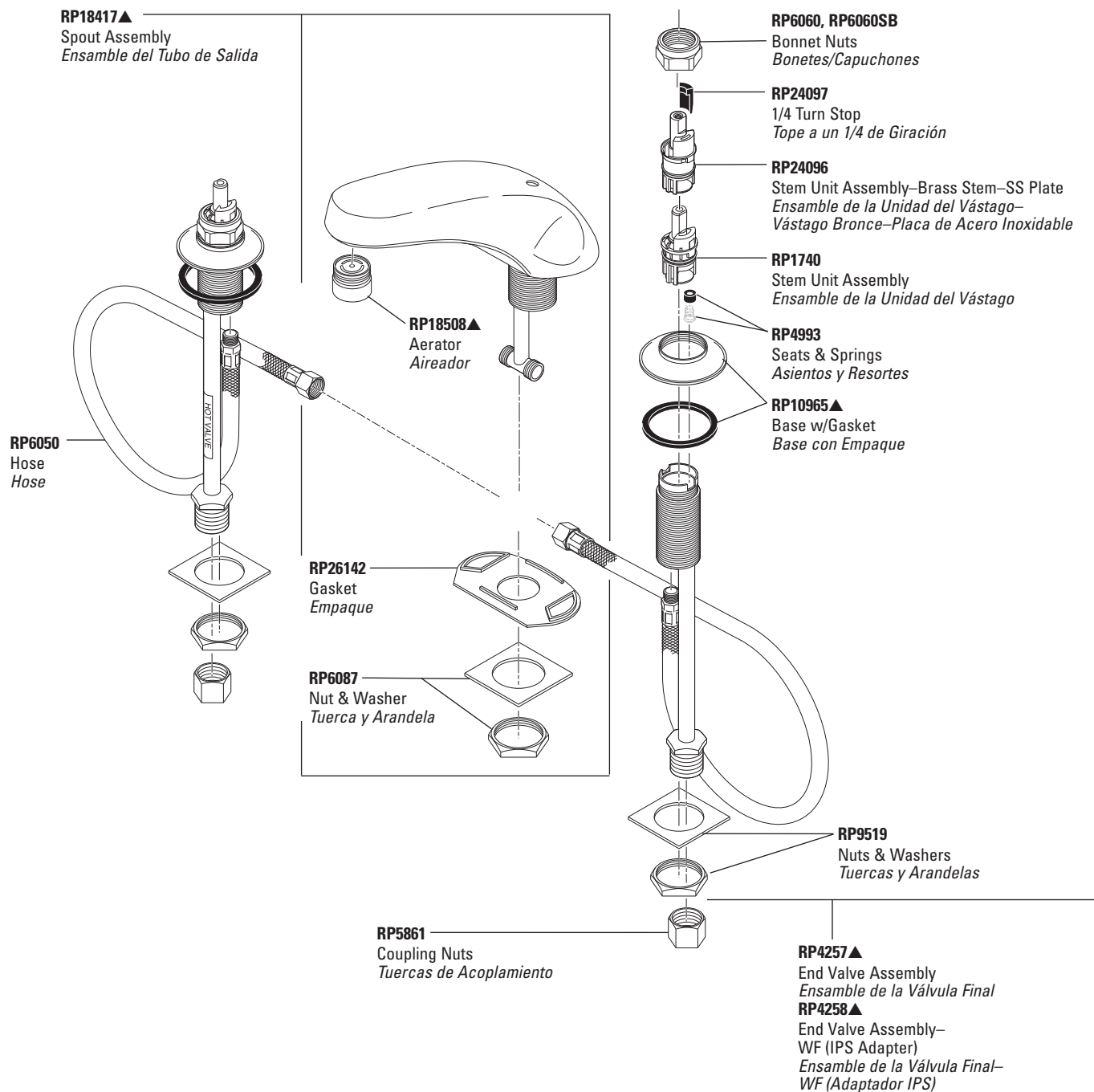

Thick deck mounting kit available as RP10612 adds 1" to shanks. / Las herramientas para la instalación en losas gruesas en el equipo RP10612 agrega 1" a las espigas.  
Refer to page 96 for Handles. / Para manijas referirse a la pagina 96.  
Refer to pages 98–101 for lift rods and lavatory drain assemblies. / Para ensamble de drenaje para lavamanos y barras de alzar referirse a las paginas 98–101.

# Two Handle Lavatory Faucets

## Llave de Dos Manijas (Manerales) para Lavamanos

Classic Series Models/Modelos 3543, 3544 Series

For models manufactured AFTER September 2002 / Para los modelos fabricados DESPUÉS de Septiembre 2002

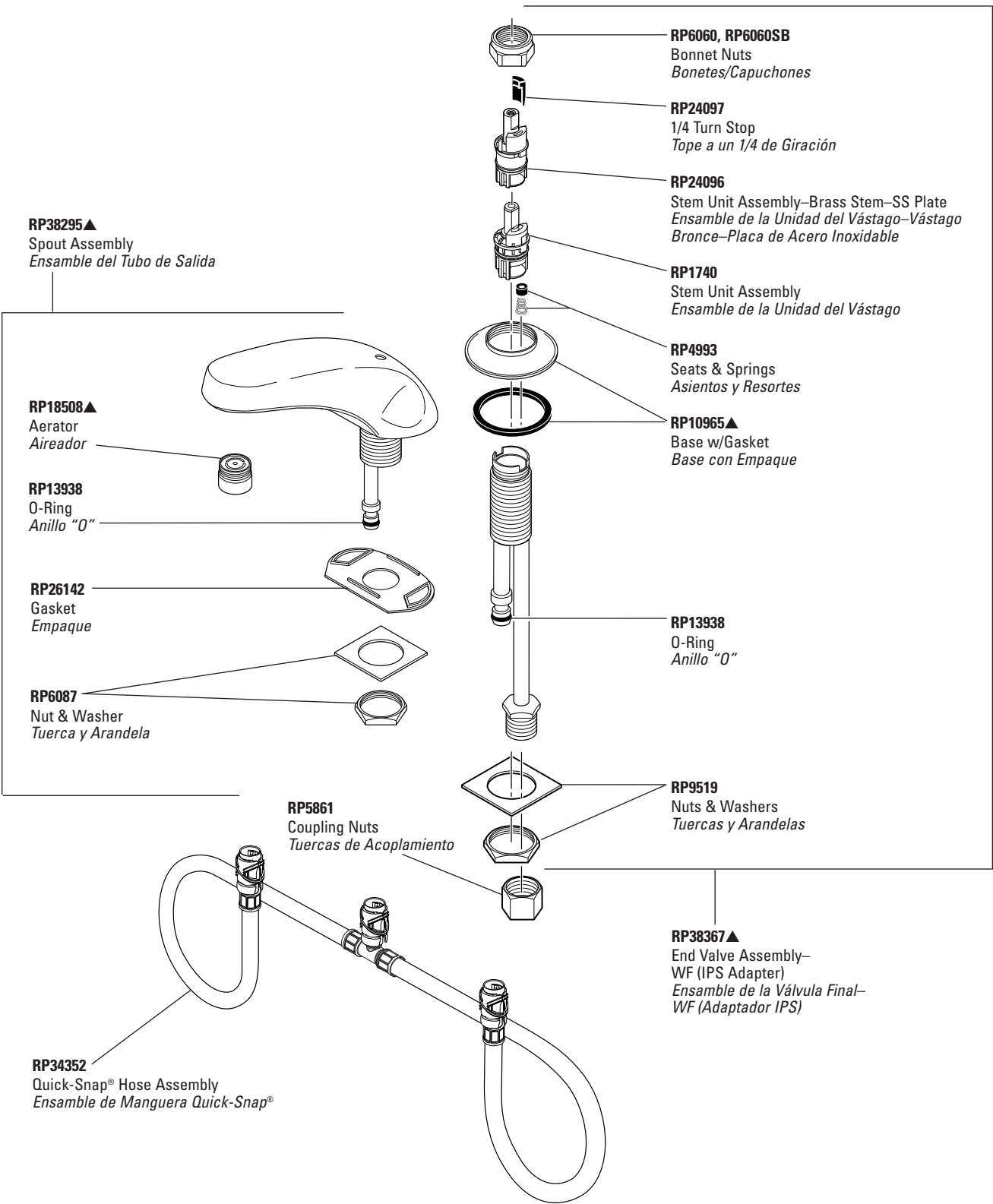

LAVATORY

Thick deck mounting kit available as RP10612 adds 1" to shanks. / Las herramientas para la instalación en losas gruesas en el equipo RP10612 agrega 1" a las espigas.  
Refer to page 96 for Handles. / Para manijas referirse a la pagina 96.  
Refer to pages 98–101 for lavatory drain assemblies. / Para ensamble de drenaje para lavamanos referirse a las paginas 98–101.

# Two Handle Lavatory Faucets

## Llave de Dos Manijas (Manerales) para Lavamanos

Victorian™ Collection Model/Modelo 3555 Series

LAVATORY

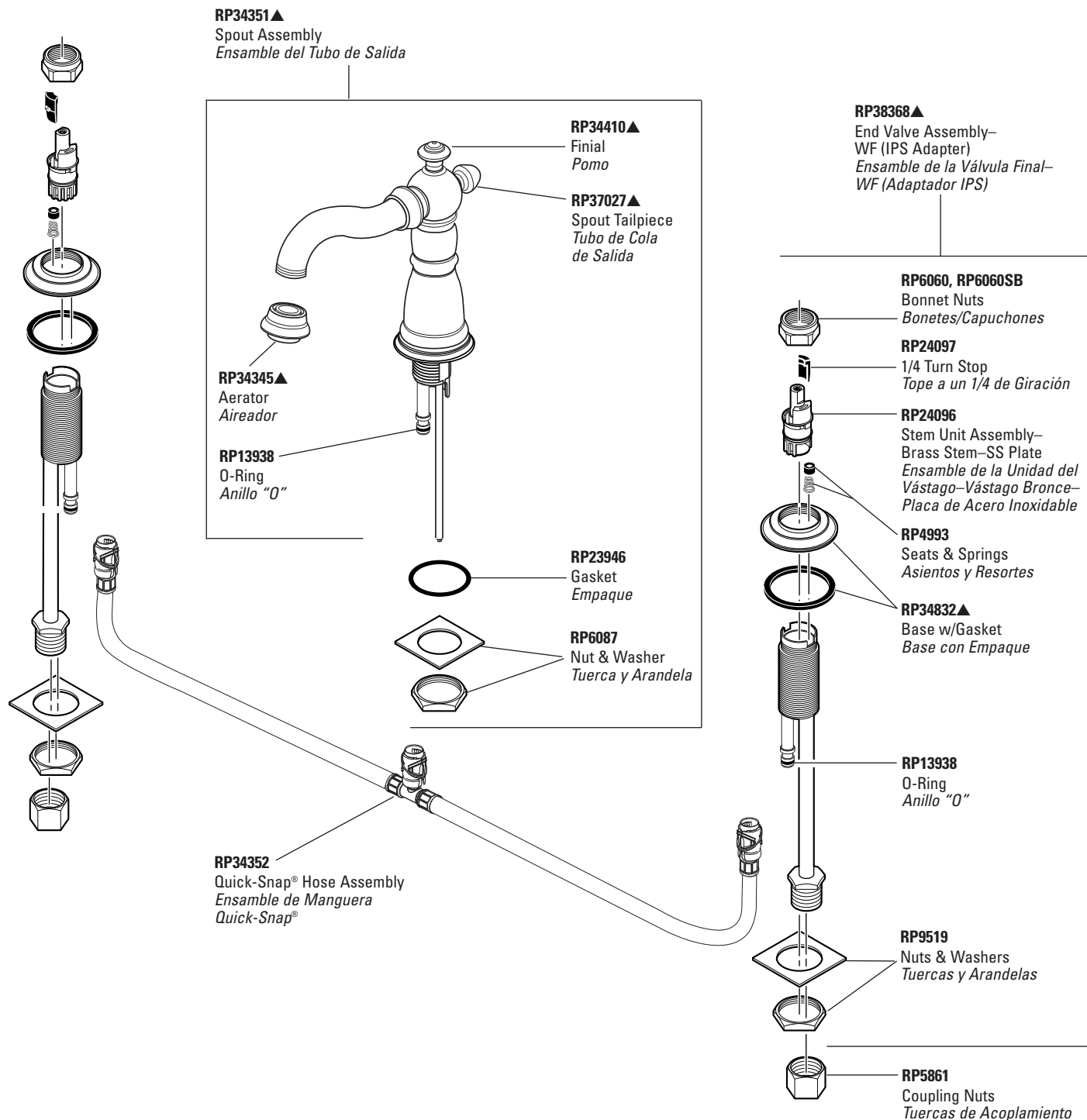

Thick deck mounting kit available as RP10612 adds 1" to shanks. / Las herramientas para la instalación en losas gruesas en el equipo RP10612 agrega 1" a las espigas.  
Refer to page 96 for Handles. / Para manijas referirse a la pagina 96.  
Refer to pages 100-101 for lift rods and lavatory drain assemblies. / Para ensamble de drenaje para lavamanos y barras de alzar referirse a las paginas 100-101.

# Two Handle Lavatory Faucets

## Llave de Dos Manijas (Manerales) para Lavamanos

Botanical™ Bath Collection  
 Freesia™ Series Model/Modelo 3560\* Series  
 Statice™ Series Model/Modelo 3565 Series

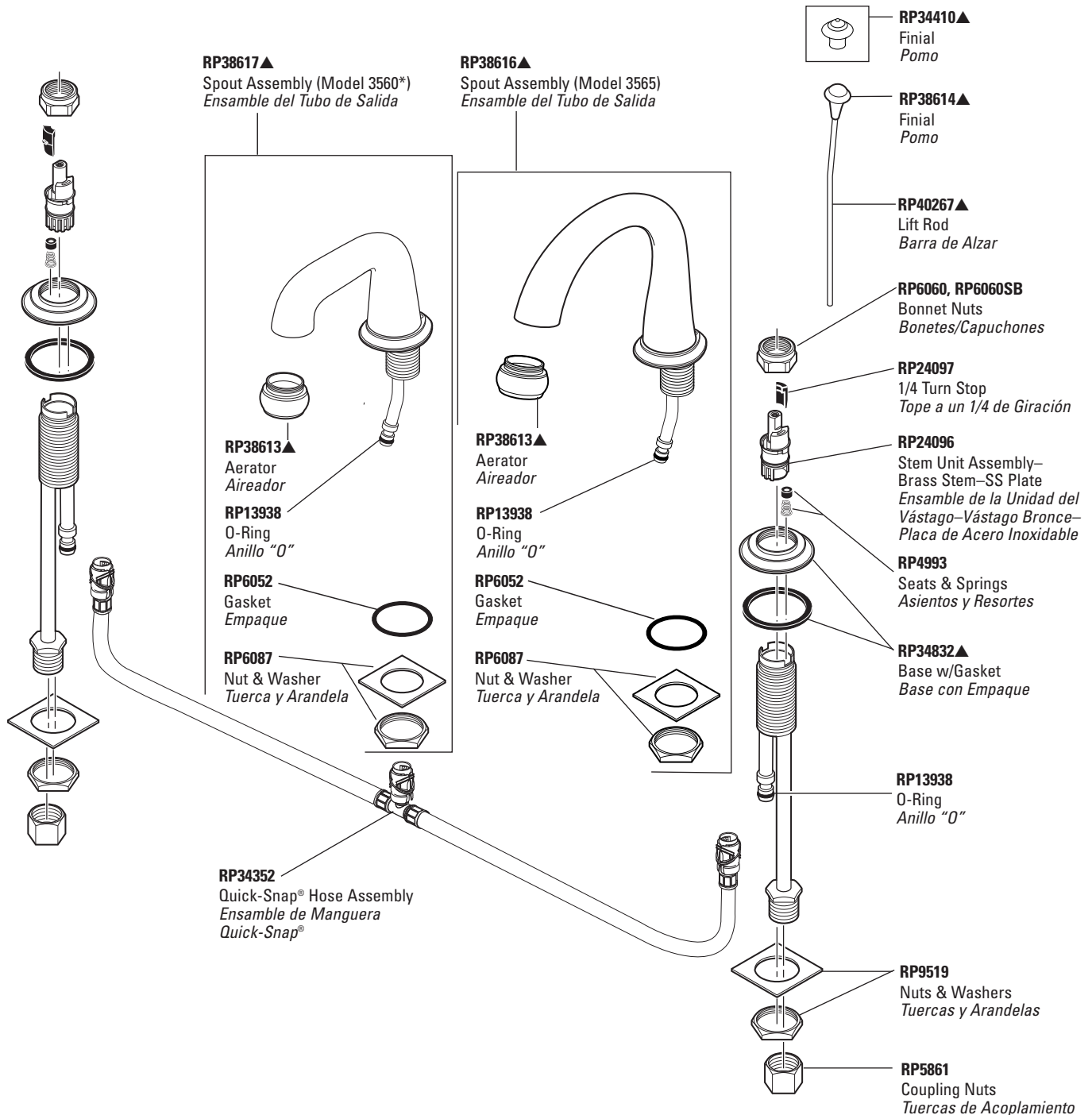

LAVATORY

Thick deck mounting kit available as RP10612 adds 1" to shanks. / Las herramientas para la instalación en losas gruesas en el equipo RP10612 agrega 1" a las espigas.  
 Refer to page 96 for Handles. / Para manijas refierase a la pagina 96.  
 Refer to pages 100–101 for lavatory drain assemblies. / Para ensamble de drenaje para lavamanos refierase a las paginas 100–101.

▲Specify finish / Especificue el Acabado

\*Discontinued model—some components may not be available. / Modelo descontinuado - algunos componentes pueden no estar disponibles.

# Two Handle Lavatory Faucets

## Llave de Dos Manijas (Manerales) para Lavamanos

NEO STYLE® Series Model/Modelo 3567 Series

For models manufactured BEFORE September 2002 / Para los modelos fabricados ANTES de Septiembre 2002

LAVATORY

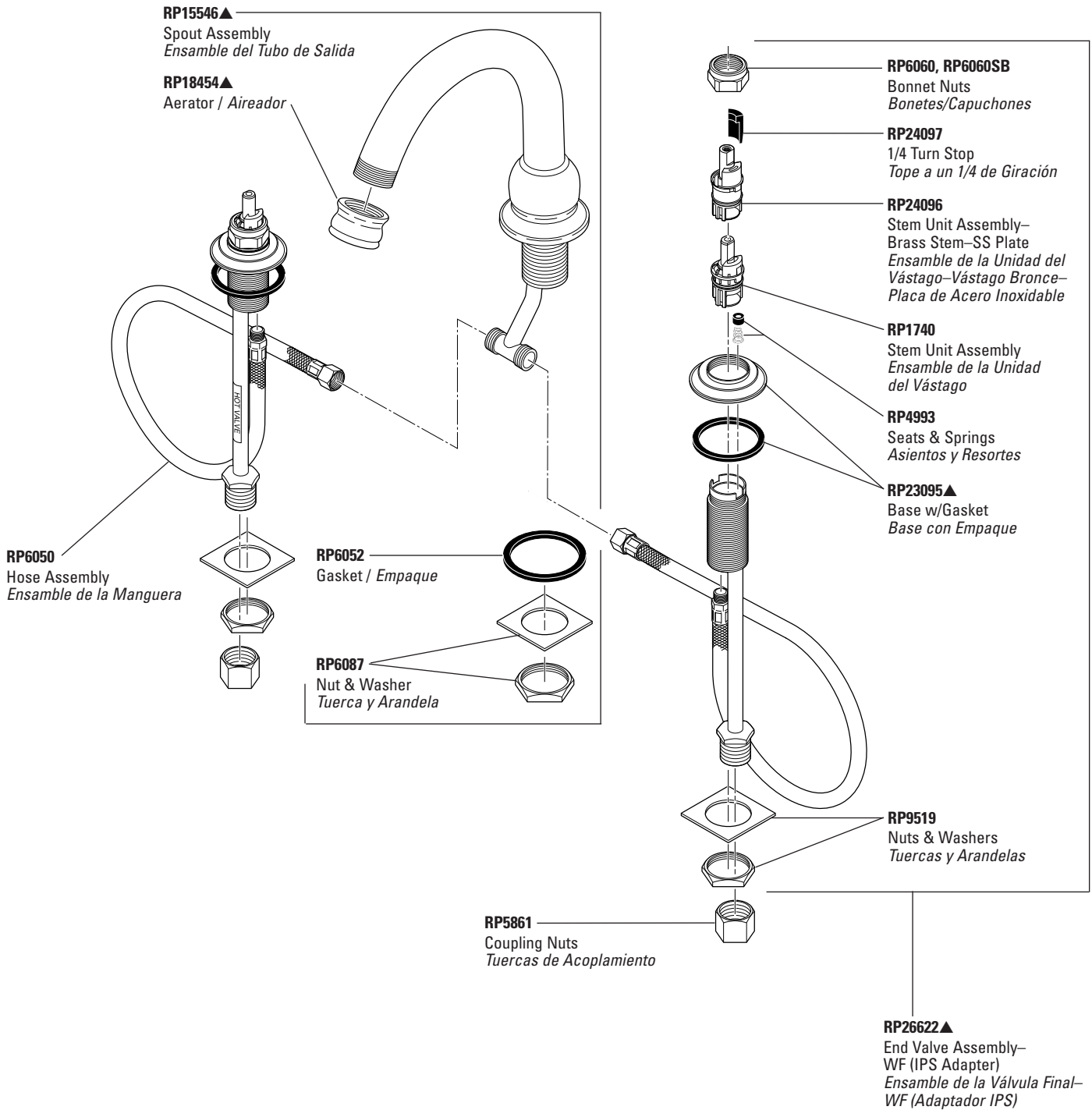

Thick deck mounting kit available as RP10612 adds 1" to shanks. / Las herramientas para la instalación en losas gruesas en el equipo RP10612 agrega 1" a las espigas.  
Refer to page 96 for Handles. / Para manijas referirse a la pagina 96.  
Refer to pages 98–101 for lift rods and lavatory drain assemblies. / Para ensamble de drenaje para lavamanos y barras de alzar referirse a las paginas 98–101.

# Two Handle Lavatory Faucets

## Llave de Dos Manijas (Manerales) para Lavamanos

NEO STYLE® Series Model/Modelo 3567 Series

For models manufactured AFTER September 2002 / Para los modelos fabricados DESPUÉS de Septiembre 2002

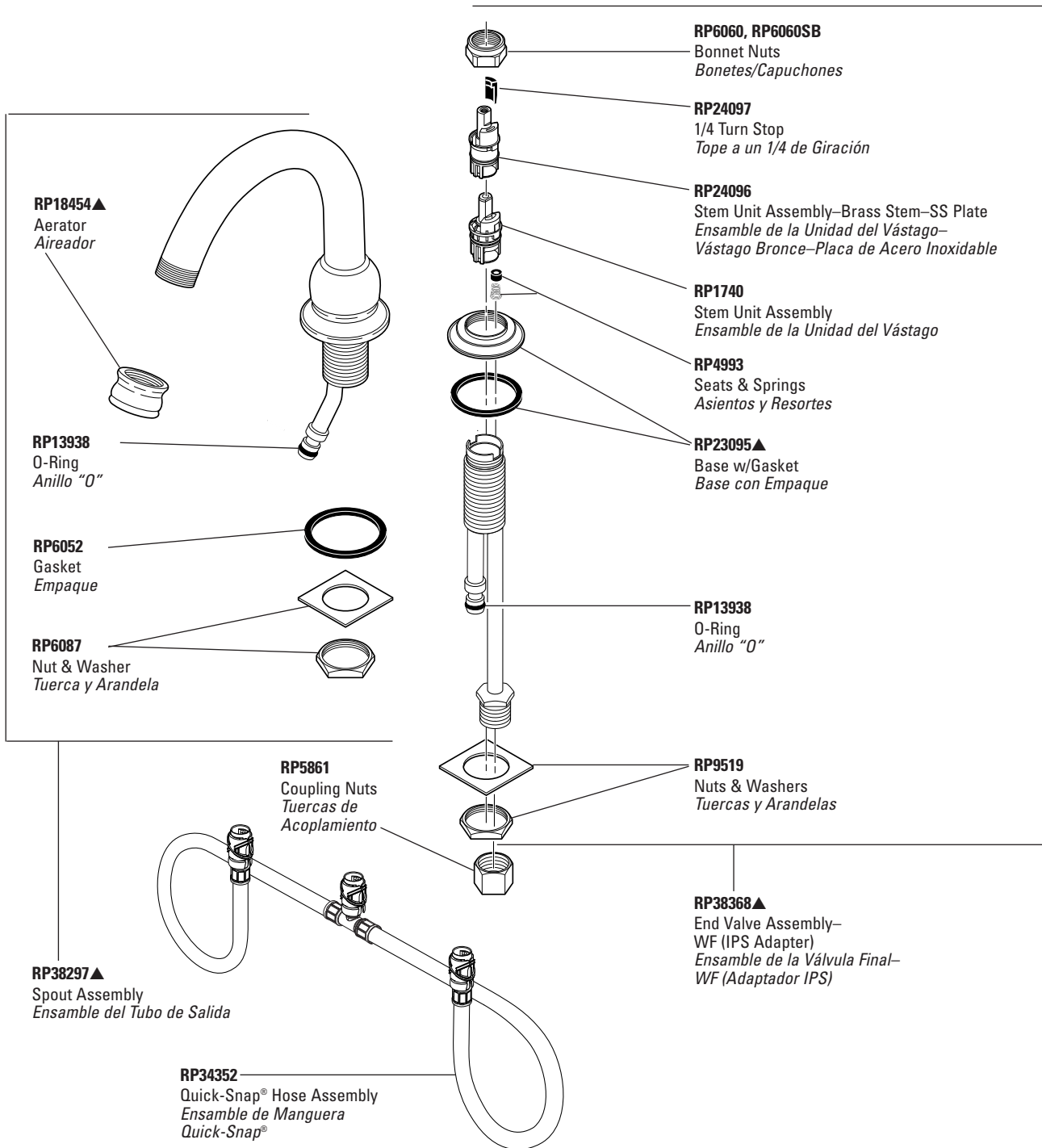

LAVATORY

Thick deck mounting kit available as RP10612 adds 1" to shanks. / Las herramientas para la instalación en losas gruesas en el equipo RP10612 agrega 1" a las espigas.  
Refer to page 96 for Handles. / Para manijas referirse a la pagina 96.  
Refer to pages 98–101 for lift rods and lavatory drain assemblies. / Para ensamble de drenaje para lavamanos y barras de alzar referirse a las paginas 98–101.

# Two Handle Lavatory Faucets

## Llave de Dos Manijas (Manerales) para Lavamanos

Teapot Spout Series Model/Modelo 3577 Series

For models manufactured BEFORE September 2002 / Para los modelos fabricados ANTES de Septiembre 2002

**RP23097▲**  
Spout Assembly  
Ensamble del Tubo de Salida

**RP18508▲**  
Aerator / Aireador

**RP23098▲**  
Base with Gasket  
Base con Empaque

**RP20368**  
Gasket / Empaque

**RP6087**  
Nut & Washer  
Tuerca y Arandela

**RP11729**  
Gasket & O-Ring  
Empaque y Anillo "O"

**RP12039**  
Coupling Tee  
Acoplamiento de "T"

**RP12038**  
Nut / Tuerca

**RP21516**  
Mounting Hardware  
Piezas para la Montura

**RP6050**  
Hose Assembly  
Ensamble de la Manguera

**RP6060, RP6060SB**  
Bonnet Nuts  
Bonetes/Capuchones

**RP24097**  
1/4 Turn Stop  
Tope a un 1/4 de Giración

**RP24096**  
Stem Unit Assembly—  
Brass Stem—SS Plate  
Ensamble de la Unidad del  
Vástago—Vástago Bronce—  
Placa de Acero Inoxidable

**RP4993**  
Seats & Springs  
Asientos y Resortes

**RP23095▲**  
Base w/Gasket  
Base con Empaque

**RP9519**  
Nuts & Washers  
Tuercas y Arandelas

**RP5861**  
Coupling Nuts  
Tuercas de Acoplamiento

**RP26622▲**  
End Valve Assembly—  
WF (IPS Adapter)  
Ensamble de la Válvula Final—  
WF (Adaptador IPS)

Thick deck mounting kit available as RP10612 adds 1" to shanks. / Las herramientas para la instalación en losas gruesas en el equipo RP10612 agrega 1" a las espigas.  
Refer to page 96 for Handles. / Para manijas referirse a la pagina 96.  
Refer to pages 98–101 for lift rods and lavatory drain assemblies. / Para ensamble de drenaje para lavamanos y barras de alzar referirse a las paginas 98–101.

# Two Handle Lavatory Faucets

## Llave de Dos Manijas (Manerales) para Lavamanos

### Teapot Spout Series Model/Modelo 3577 Series

For models manufactured AFTER September 2002 / Para los modelos fabricados DESPUÉS de Septiembre 2002

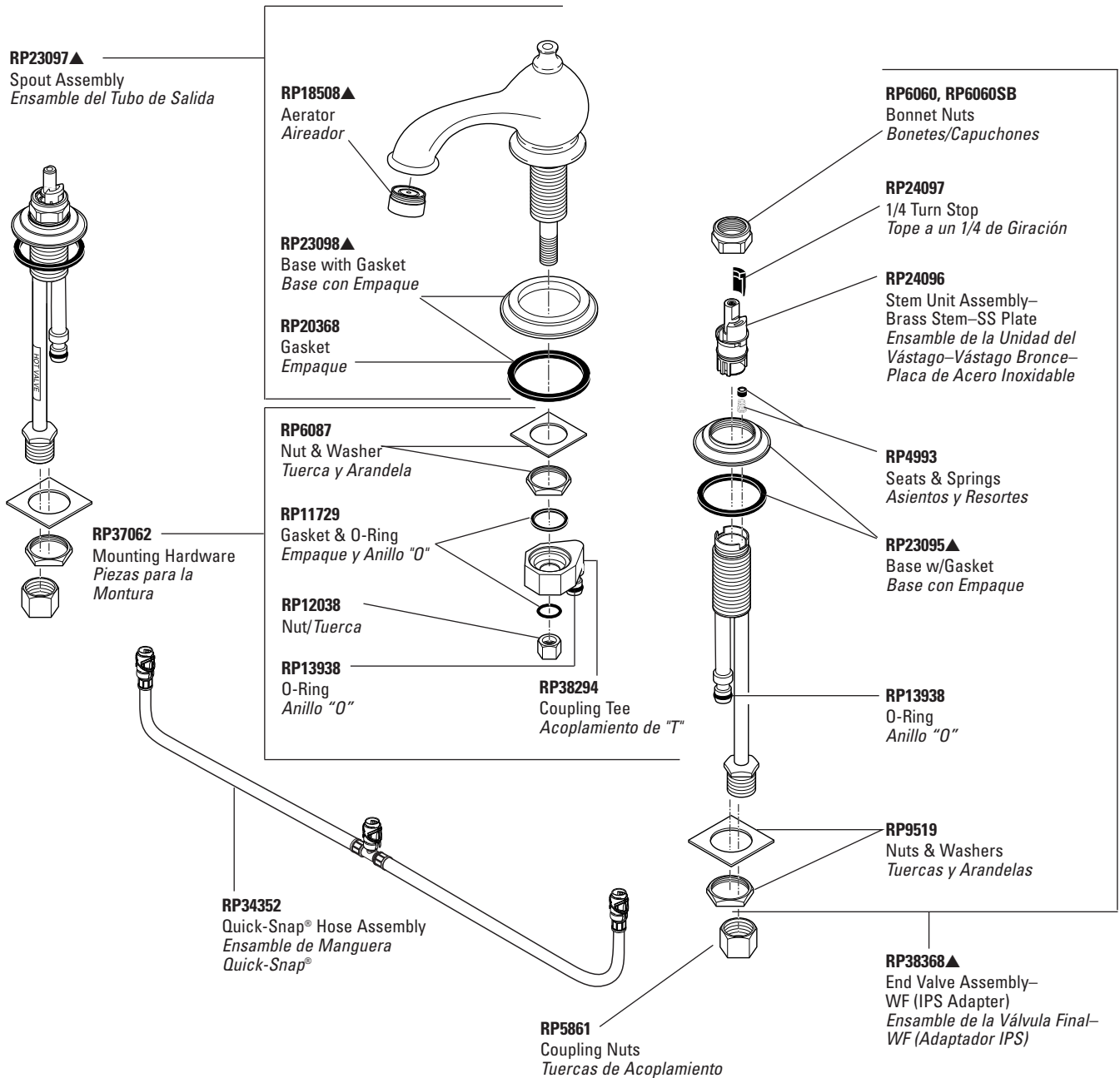

LAVATORY

Thick deck mounting kit available as RP10612 adds 1" to shanks. / Las herramientas para la instalación en losas gruesas en el equipo RP10612 agrega 1" a las espigas.  
Refer to page 96 for Handles. / Para manijas referirse a la pagina 96.  
Refer to pages 98–101 for lift rods and lavatory drain assemblies. / Para ensamble de drenaje para lavamanos y barras de alzar referirse a las paginas 98–101.

# Two Handle Lavatory Faucets

## Llave de Dos Manijas (Manerales) para Lavamanos

### C-Spout Series Models/Modelos 3583 & 3584\* Series

For models manufactured BEFORE September 2002 / Para los modelos fabricados ANTES de Septiembre 2002

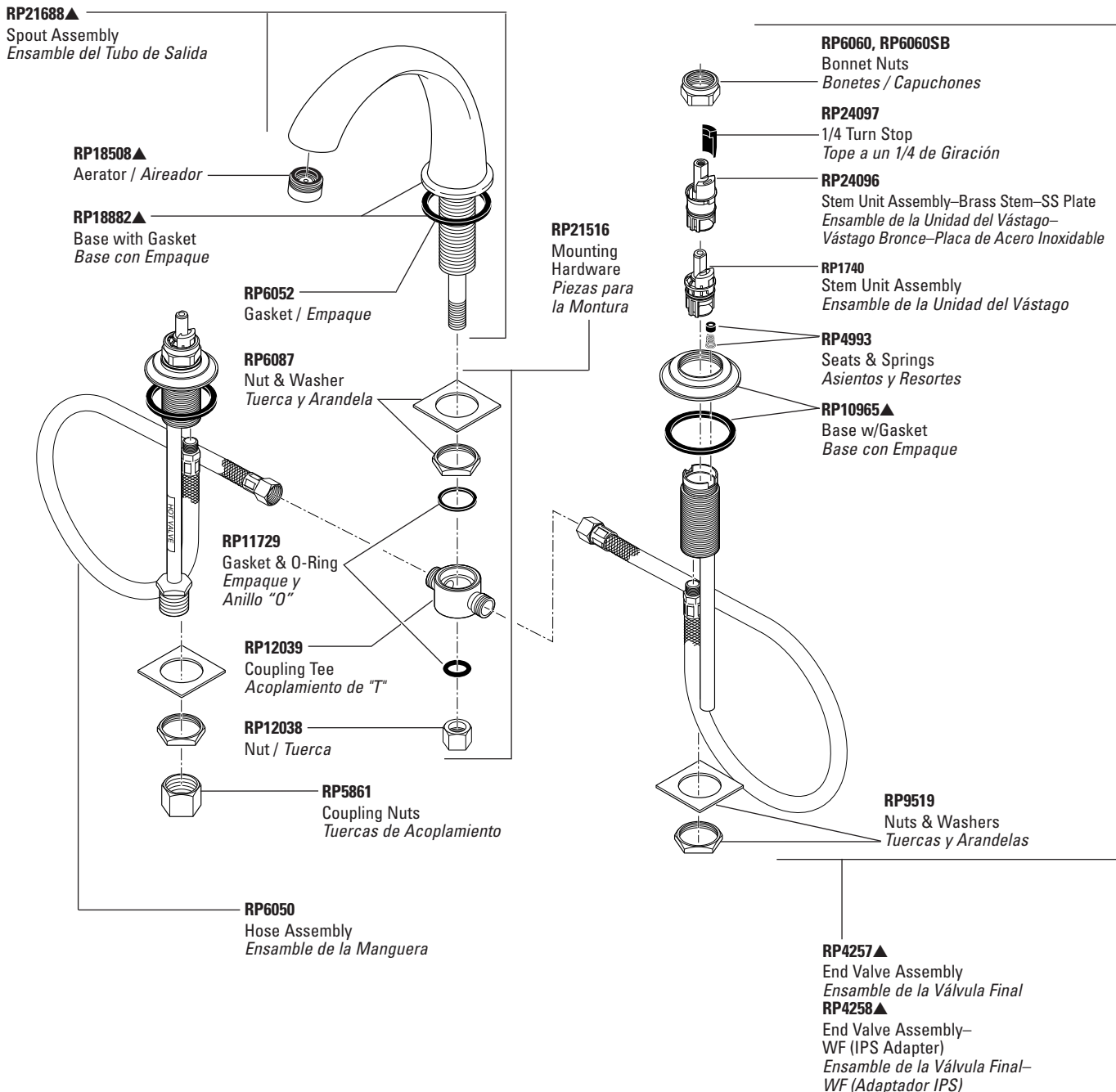

Thick deck mounting kit available as RP10612 adds 1" to shanks. / Las herramientas para la instalación en losas gruesas en el equipo RP10612 agrega 1" a las espigas.

Refer to page 96 for Handles. / Para manijas referirse a la pagina 96.

Refer to pages 98–101 for lift rods and lavatory drain assemblies. / Para ensamble de drenaje para lavamanos y barras de alzar referirse a las paginas 98–101.

# Two Handle Lavatory Faucets

## Llave de Dos Manijas (Manerales) para Lavamanos

### C-Spout Series Models/Modelos 3583 & 3584\* Series

For models manufactured AFTER September 2002 / Para los modelos fabricados DESPUÉS de Septiembre 2002

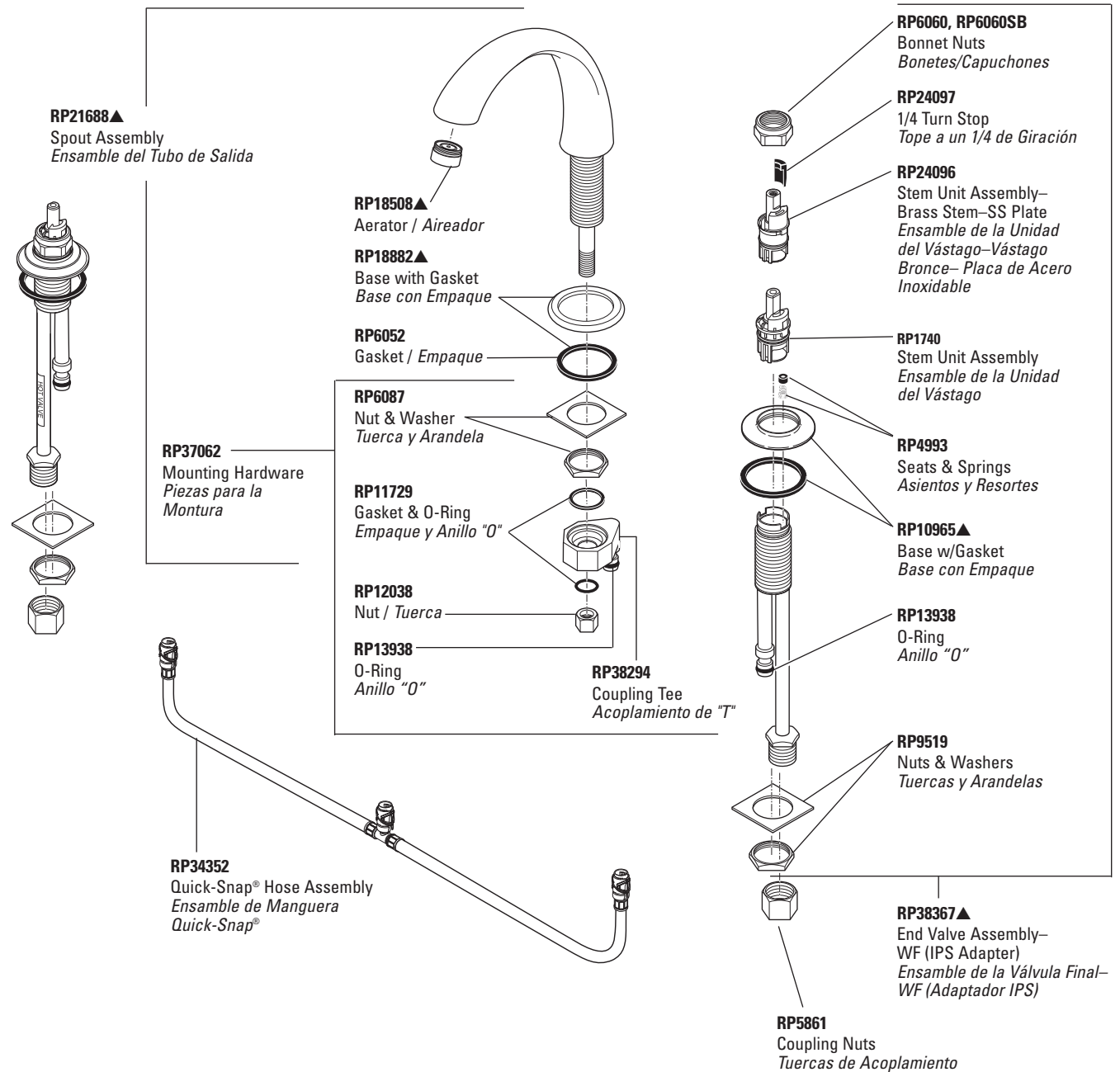

LAVATORY

Thick deck mounting kit available as RP10612 adds 1" to shanks. / Las herramientas para la instalación en losas gruesas en el equipo RP10612 agrega 1" a las espigas.  
Refer to page 96 for Handles. / Para manijas referirse a la pagina 96.  
Refer to pages 98–101 for lift rods and lavatory drain assemblies. / Para ensamble de drenaje para lavamanos y barras de alzar referirse a las paginas 98–101.

▲Specify finish / Especificue el Acabado

\*Discontinued model—some components may not be available. / Modelo descontinuado - algunos componentes pueden no estar disponibles.

# Two Handle Lavatory Faucets

## Llave de Dos Manijas (Manerales) para Lavamanos

**MICHAEL GRAVES**  
COLLECTION

Model/Modelo 3588 Series

**RP6060, RP6060SB**  
Bonnet Nuts  
Bonetes/Capuchones

**RP24096**  
Stem Unit Assembly—  
Brass Stem—SS Plate  
Ensamble de la Unidad del  
Vástago—Vástago Bronce—  
Placa de Acero Inoxidable

**RP40134▲**  
Base w/Gasket  
Base con Empaque

**RP13938**  
O-Ring  
Anillo "O"

**RP9519**  
Nuts & Washers  
Tuercas y Arandelas

**RP5861**  
Coupling Nuts  
Tuercas de Acoplamiento

**RP24097**  
1/4 Turn Stop  
Tope a un 1/4 de Giración

**RP4993**  
Seats & Springs  
Asientos y Resortes

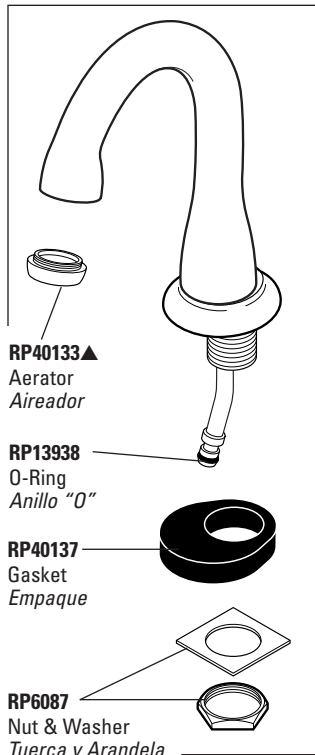

**RP40133▲**  
Aerator  
Aireador

**RP13938**  
O-Ring  
Anillo "O"

**RP40137**  
Gasket  
Empaque

**RP6087**  
Nut & Washer  
Tuerca y Arandela

**RP40131▲**  
Finial  
Pomo

**RP40267▲**  
Lift Rod  
Barra de Alzar

**RP40136▲**  
Spout Assembly  
Ensamble del Tubo  
de Salida

**RP34352**  
Quick-Snap® Hose Assembly  
Ensamble de Manguera Quick-Snap®

**GH290▲** Metal / Metal  
**GH291▲** Glass / Vidrio

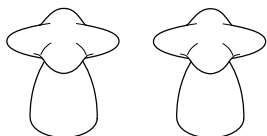

**GH288▲** Metal / Metal  
**GH289▲** Glass / Vidrio

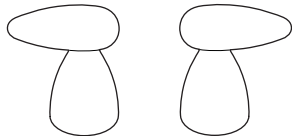

**RP10612**  
Thick Deck Mounting Kit (Included)  
Incluye Herramienta para la instalación  
en borde grueso



Refer to page 96 for Handles. / Para manijas referirse a la pagina 96.

Refer to pages 100–101 for lavatory drain assemblies. / Para ensamble de drenaje para lavamanos referirse a las paginas 100–101.

# Two Handle Lavatory Faucets

## Llave de Dos Manijas (Manerales) para Lavamanos

Innovations® Series Model/Modelo 4530 Series

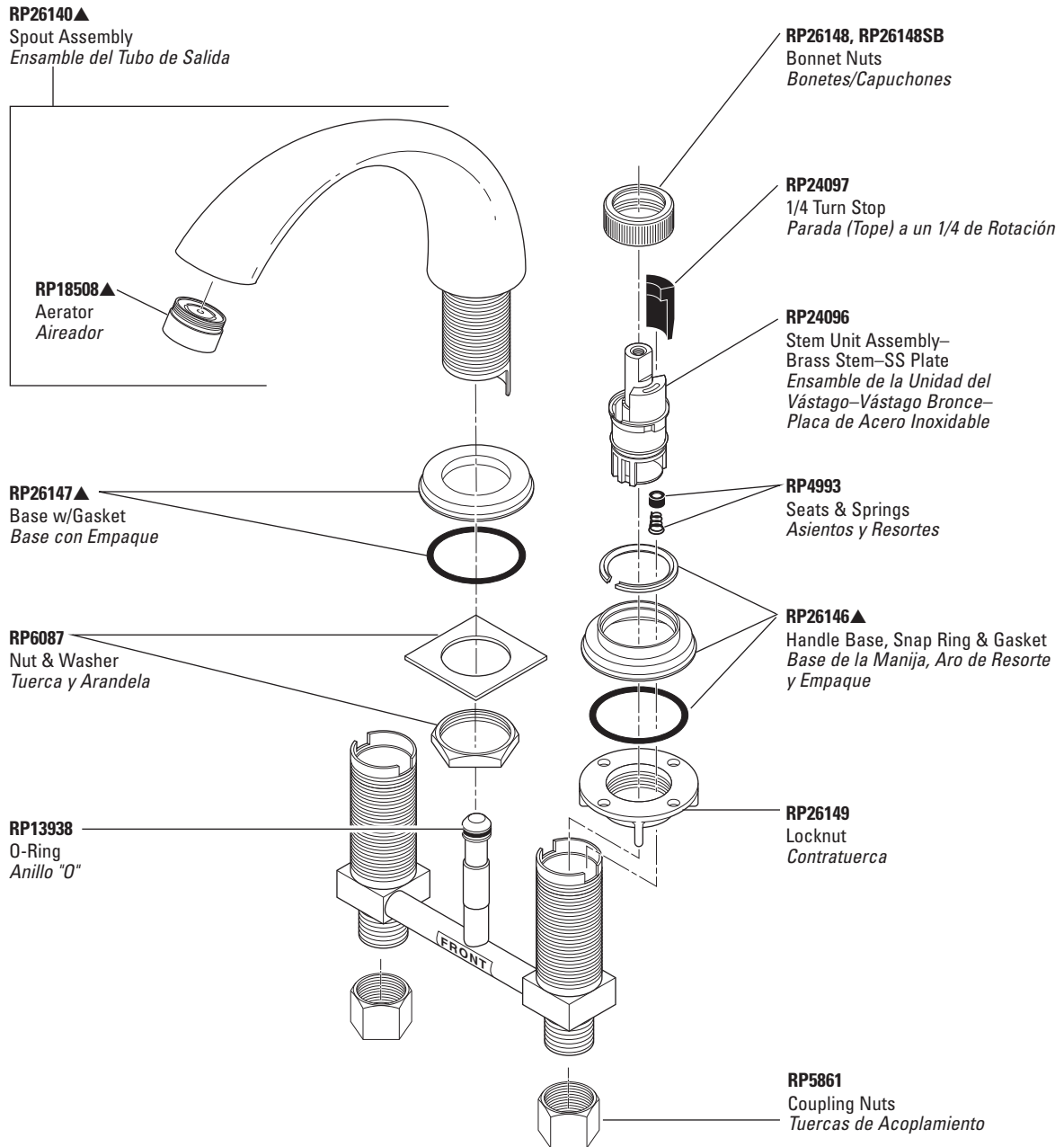

LAVATORY

Refer to page 96 for Handles. / Para manijas referirse a la pagina 96.

Refer to pages 98–101 for lift rods and lavatory drain assemblies. / Para ensamble de drenaje para lavamanos y barras de alzar referirse a las paginas 98–101.

▲Specify finish / Especificar el Acabado

# Two Handle Lavatory Faucets

## Llave de Dos Manijas (Manerales) para Lavamanos

Victorian™ Collection Model/Modelo 4555 Series

LAVATORY

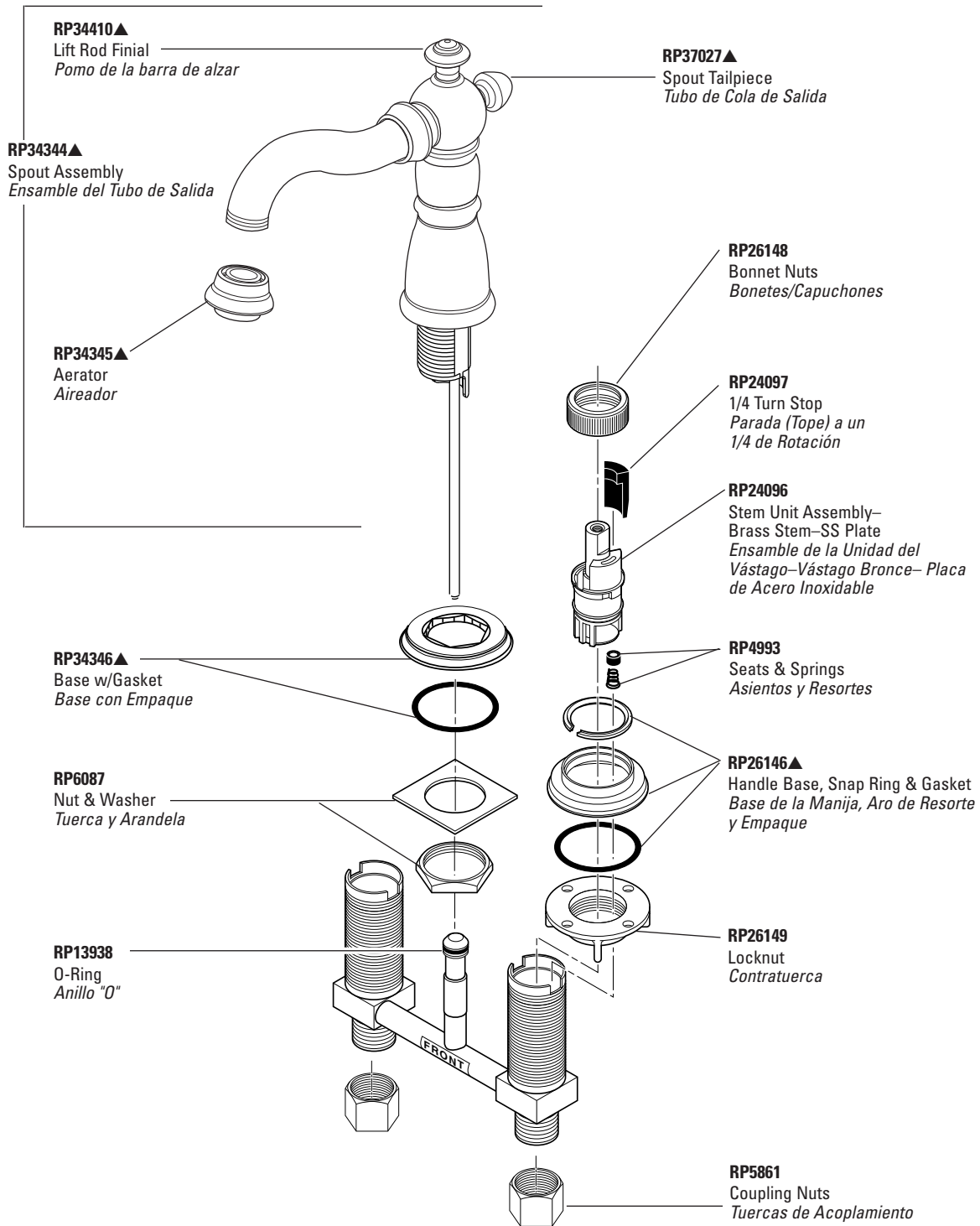

Refer to page 96 for Handles. / Para manijas referirse a la pagina 96.

Refer to pages 100–101 for lavatory drain assemblies. / Para ensamble de drenaje para lavamanos referirse a las paginas 100–101.

# Two Handle Lavatory Faucets

## Llave de Dos Manijas (Manerales) para Lavamanos

Teapot Spout Series Model/Modelo 4577 Series

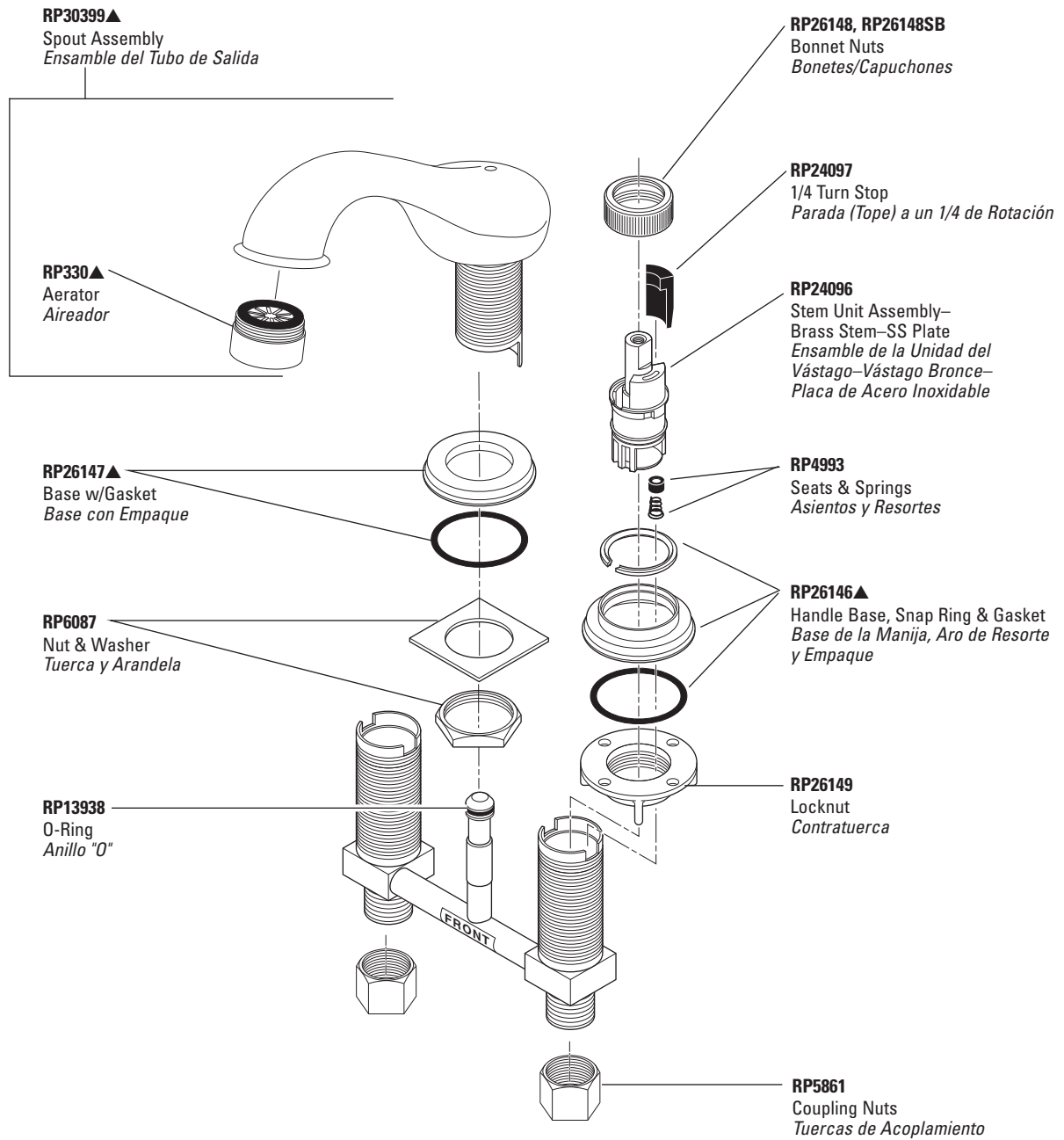

LAVATORY

Refer to page 96 for Handles. / Para manijas refierase a la pagina 96.

Refer to pages 98–101 for lift rods and lavatory drain assemblies. / Para ensamble de drenaje para lavamanos y barras de alzar refierase a las paginas 98–101.

▲Specify finish / Especificue el Acabado

# Two Handle Lavatory Faucets

## Llave de Dos Manijas (Manerales) para Lavamanos

**MICHAEL GRAVES**  
COLLECTION

Model/Modelo 4588 Series

LAVATORY

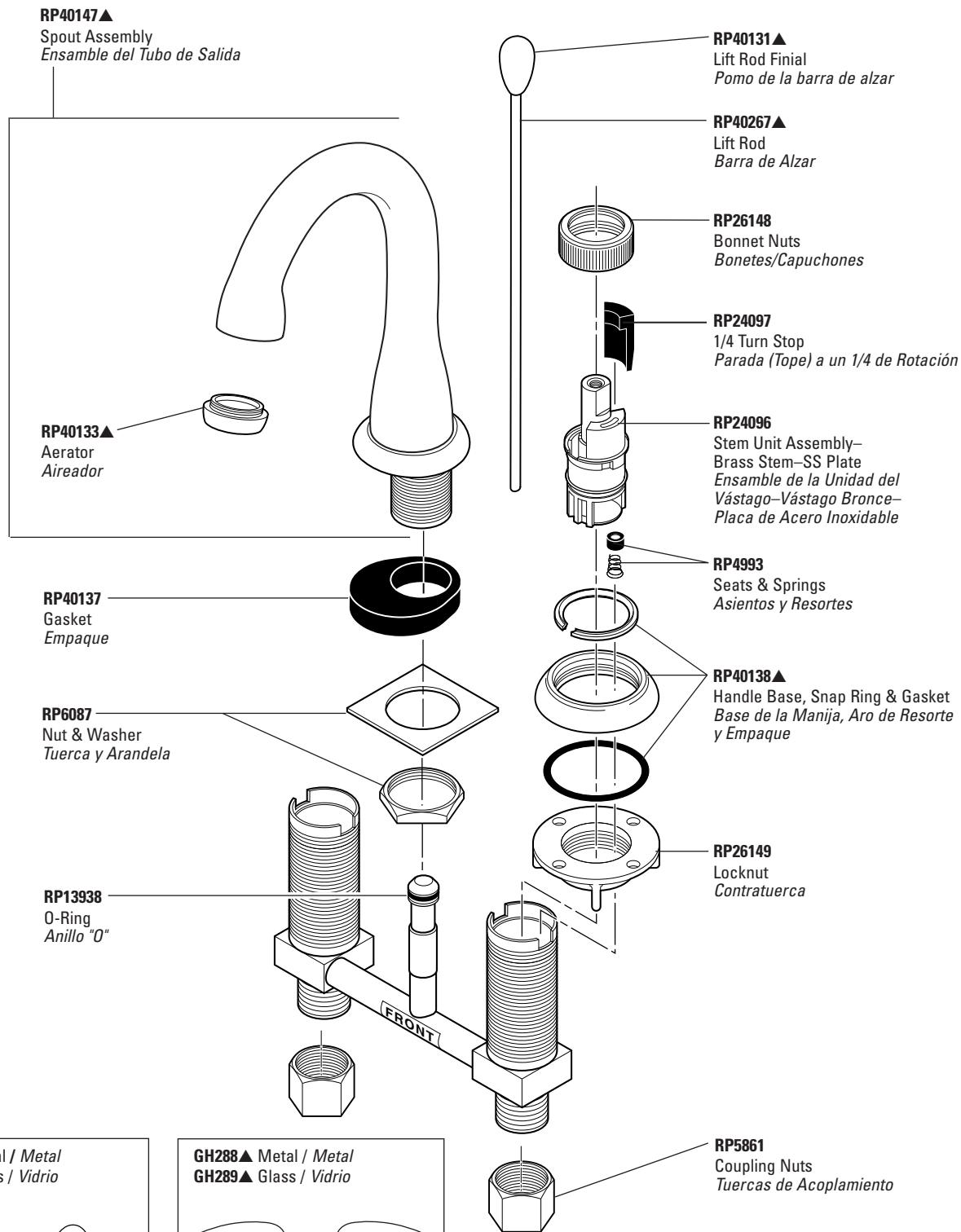

**GH290▲** Metal / Metal  
**GH291▲** Glass / Vidrio



**GH288▲** Metal / Metal  
**GH289▲** Glass / Vidrio

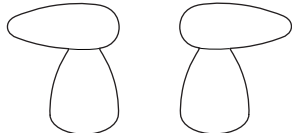

Refer to pages 100–101 for lavatory drain assemblies. / Para ensamble de drenaje para lavamanos referirse a las paginas 100–101.



# Specialty Faucets

## Llaves de Especialidad

### Shampoo Valve Model/Modelo 560\* Series

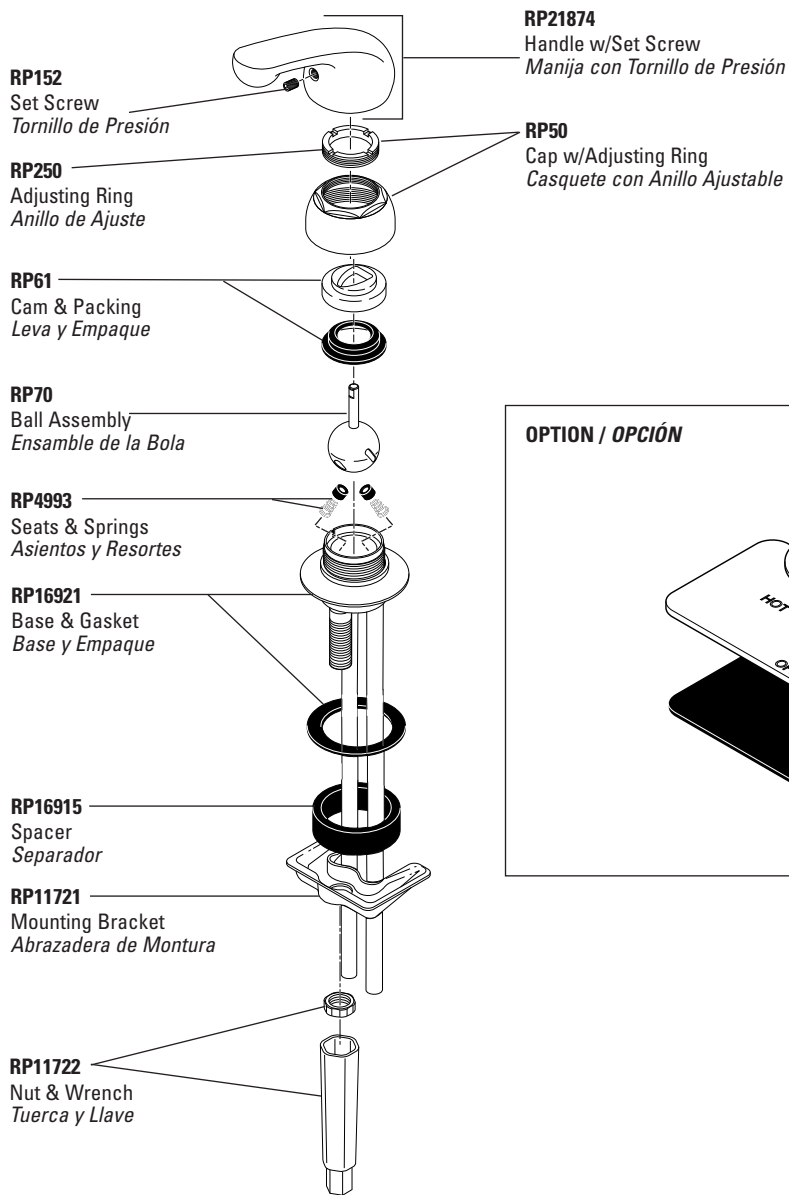

#### OPTION / OPCIÓN

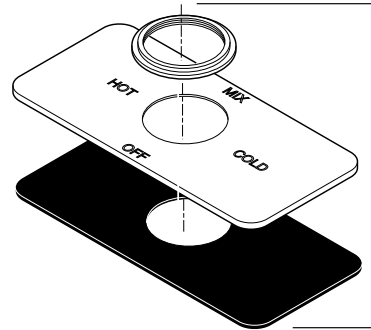

**RP19452**  
Base, Gasket & Nut Base,  
*Base, Empaque y Tuerca*  
Embase

# Specialty Faucets

## LLaves de Especialidad

### Shampoo Valve Model/Modelo 562 Series

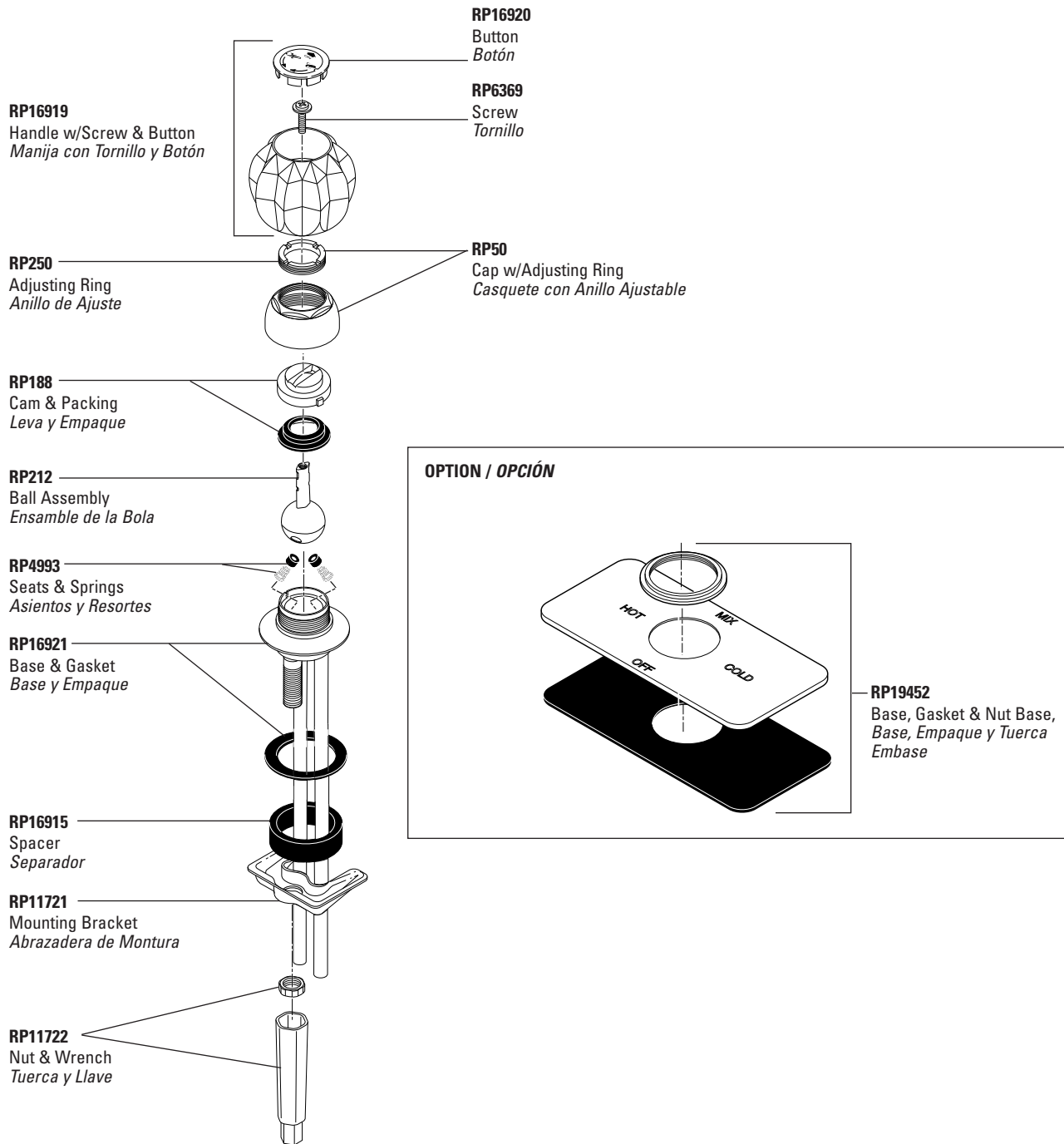

# Specialty Faucets Llaves de Especialidad

## Handi-Lav® Utility Series Model/Modelo 750 Series

For Models manufactured BEFORE September 2002 / Para los modelos fabricados ANTES de Septiembre 2002

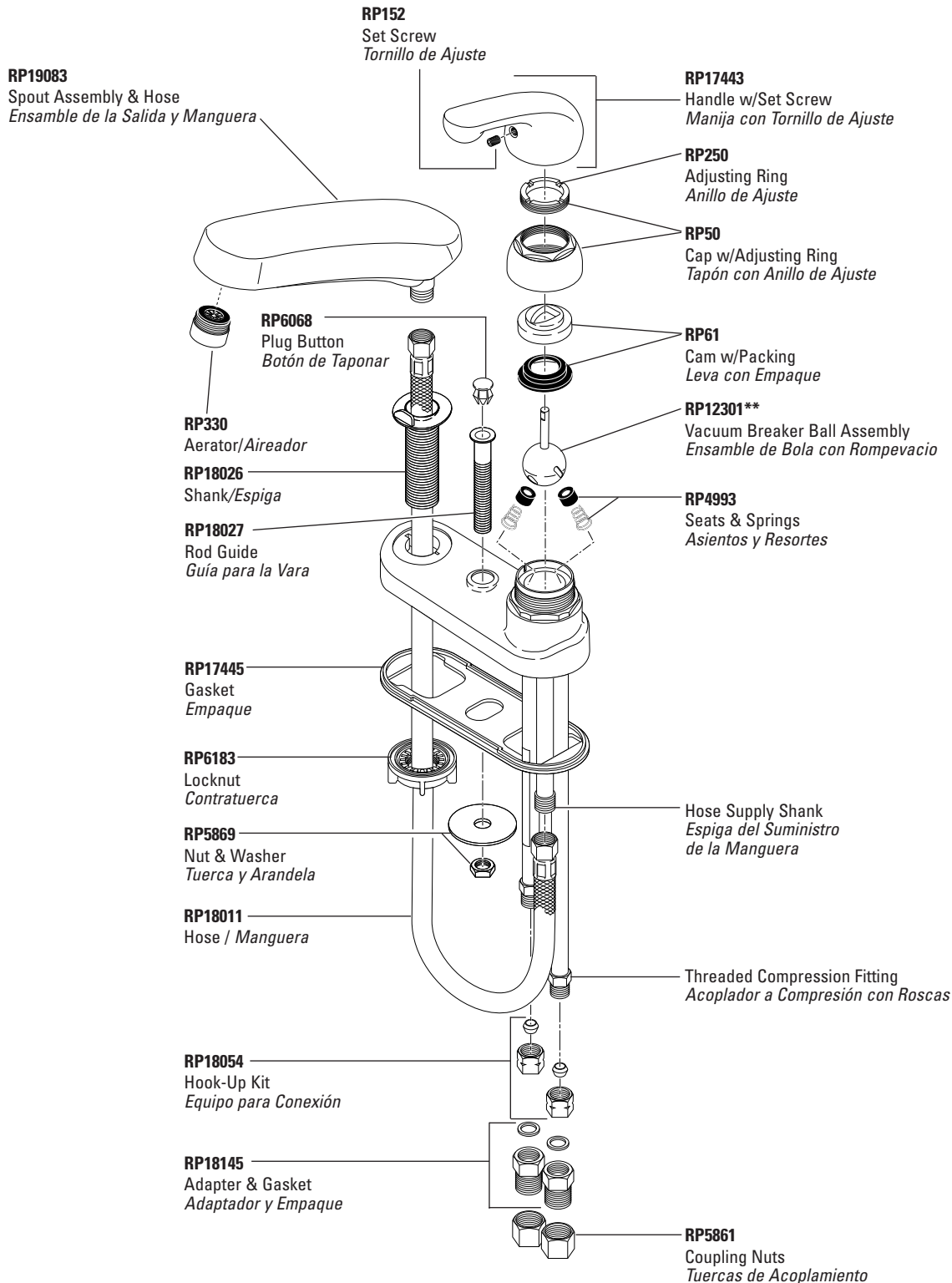

\*\* The vacuum breaker ball assembly is an important part of protecting your drinking water from contamination by back siphonage. Use only the Delta RP12301 ball assembly.

\*\* El ensamble de la bola rompedora de vacío es una parte importante en la protección de su agua potable contra antisifonaje. Use solamente el ensamble de bola de Delta RP12301.

# Specialty Faucets Llaves de Especialidad

## Handi-Lav® Utility Series Model/Modelo 750 Series

For Models manufactured AFTER September 2002 / Para los modelos fabricados DESPUÉS de Septiembre 2002

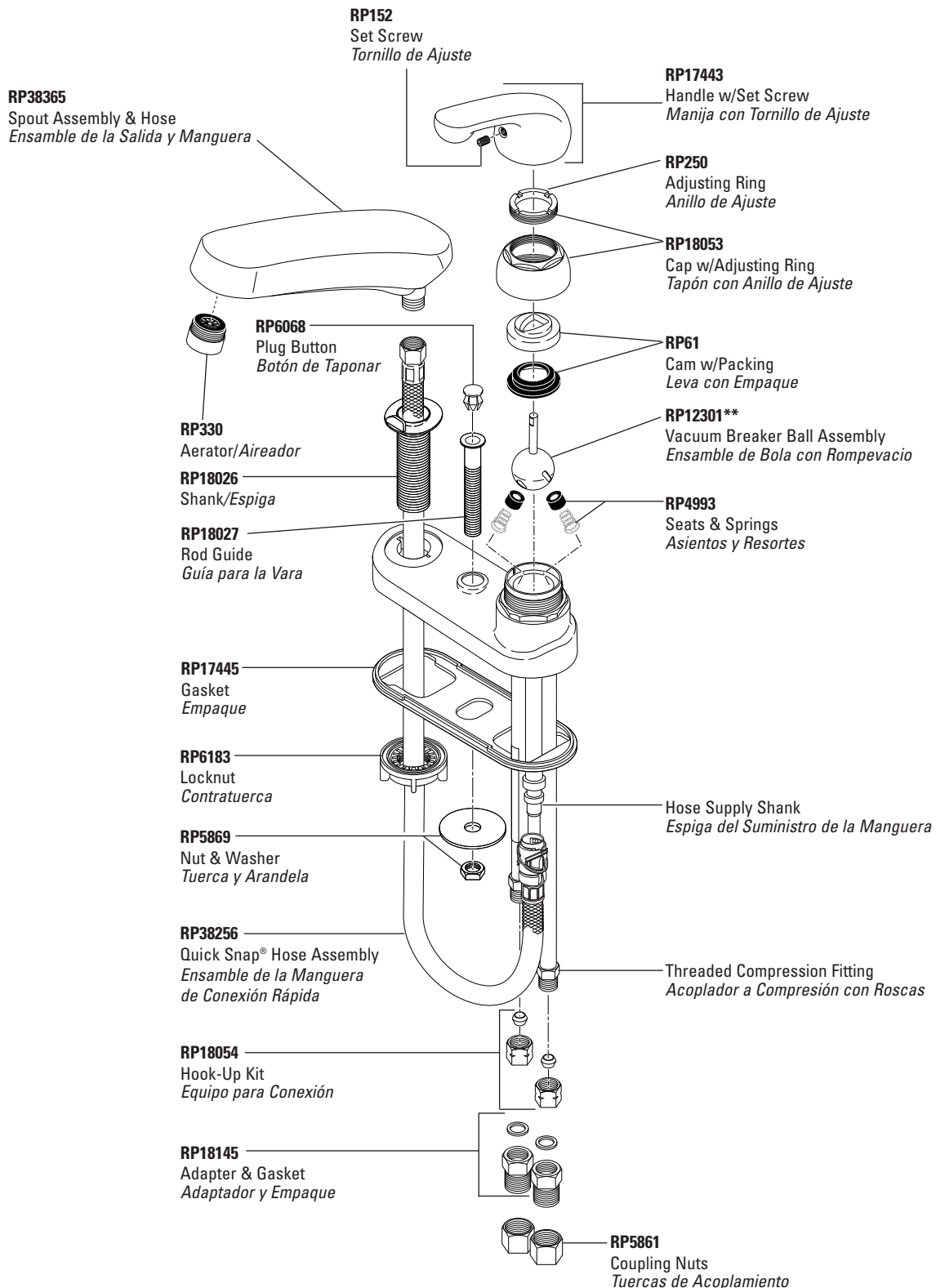

SPECIALTY

\*\* The vacuum breaker ball assembly is an important part of protecting your drinking water from contamination by back siphonage. Use only the Delta RP12301 ball assembly.

\*\* El ensamble de la bola rompedora de vacío es una parte importante en la protección de su agua potable contra antisifonaje. Use solamente el ensamble de bola de Delta RP12301.

# Specialty Faucets Llaves de Especialidad

## Handi-Lav® Utility Series Model/Modelo 752\* Series

SPECIALTY

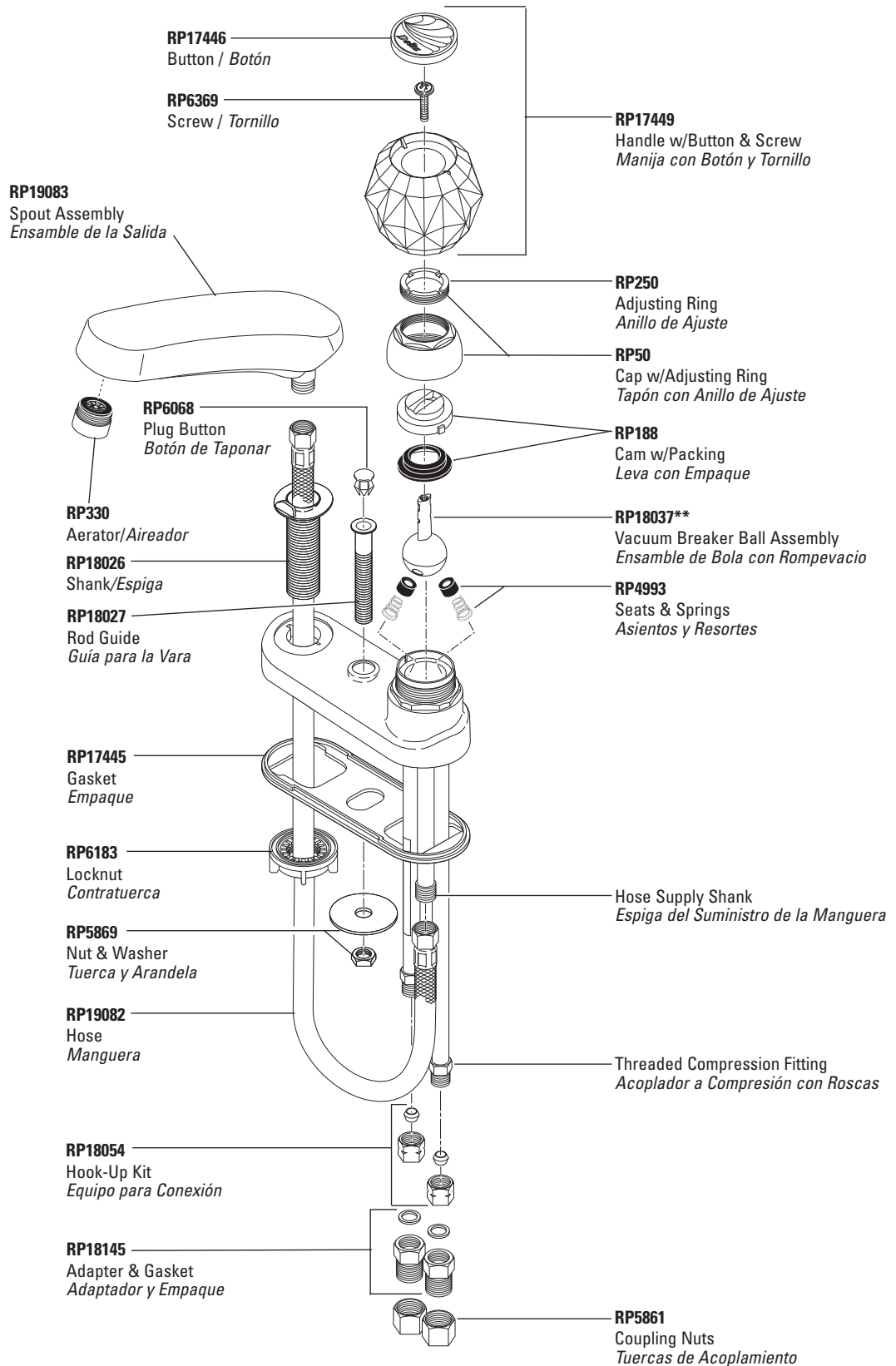

\*\* The vacuum breaker ball assembly is an important part of protecting your drinking water from contamination by back siphonage. Use only the Delta RP18037 ball assembly.

\*\* El ensamble de la bola rompedora de vacío es una parte importante en la protección de su agua potable contra antisifonaje. Use solamente el ensamble de bola de Delta RP18037.

# Specialty Faucets

## Llaves de Especialidad

### Laundry Series Models/Modelos 2121 & 2123 Series

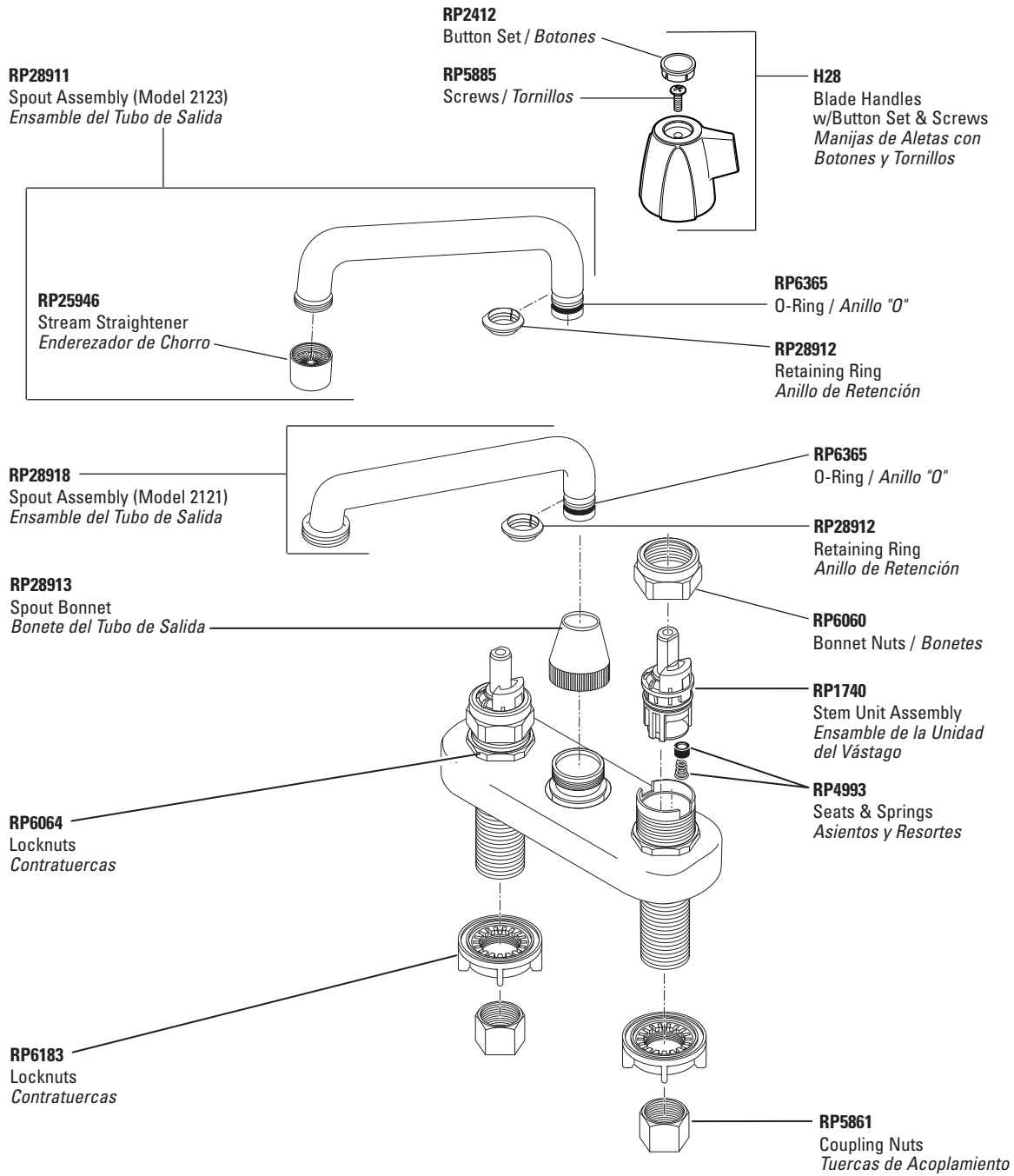

SPECIALTY

# Specialty Faucets

## Llaves de Especialidad

### Laundry Series Models/Modelos 2131 & 2133 Series

SPECIALTY

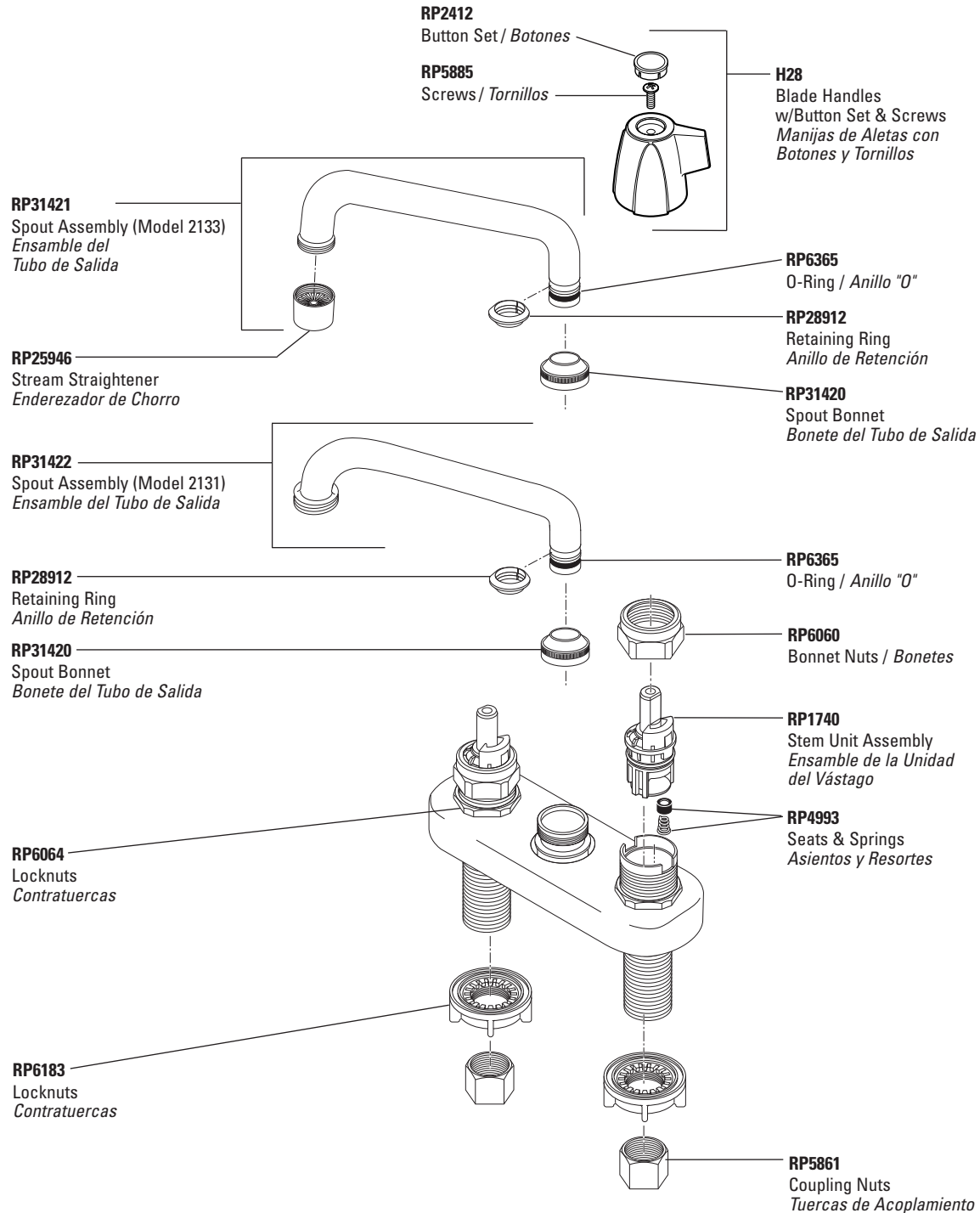

# Specialty Faucets

## Llaves de Especialidad

Basin Series Model/Modelo 2302 Series

**RP6060, RP6060SB**

Bonnet Nut  
Capuchón

**RP24097**

1/4 Turn Stop  
Tope a un 1/4 de Giración

**RP24096**

Stem Unit Assembly—Brass Stem—SS Plate  
Ensamble de la Unidad del Vástago—  
Vástago Bronce—Placa de Acero Inoxidable

**RP1740**

Stem Unit Assembly  
Ensamble de la Unidad del Vástago

**RP4993**

Seat & Spring  
Asiento y Resorte

**RP330**

Aerator / Aireador

**RP20055**

Base / Base

**RP6052**

Gasket / Empaque

**RP6183**

Locknut / Contratuerca

**RP5861**

Coupling Nut  
Tuerca de Acoplamiento

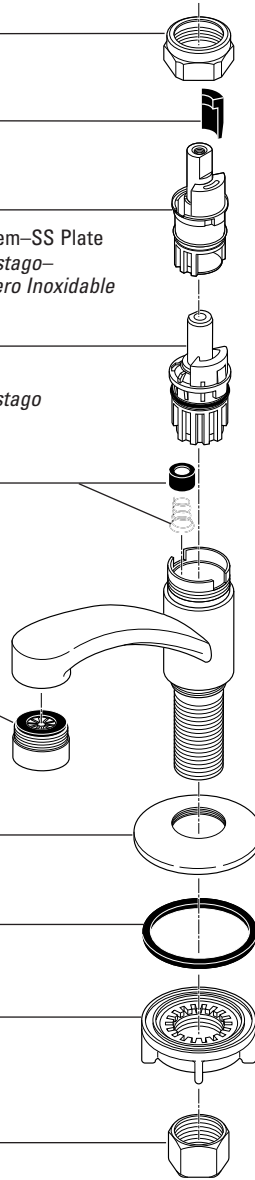

SPECIALTY

# Lavatory Faucet Handles and Accents

## Manijas y Accesorios para Llaves de Agua de Lavamanos

### H21, H21PB

Clear Knob Handles w/Buttons & Screws  
Perillas Transparente con Botones y Tornillos

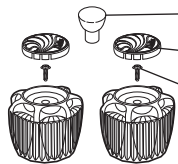

- RP27644▲  
Finial / Botón para la Barra del Desagüe
- RP18373, RP18373PB  
Button Set (Red/Blue Indicators)  
Botones (Indicadores: Rojo/Azul)
- RP5885  
Screws / Tornillos

### H41, H41PB

Clear Knob Handles w/Buttons & Screws  
Perillas Transparente con Botones y Tornillos

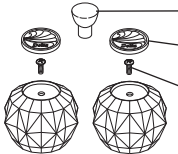

- RP27644▲  
Finial / Botón para la Barra del Desagüe
- RP18373, RP18373PB  
Button Set (Red/Blue Indicators)  
Botones (Indicadores: Rojo/Azul)
- RP5885  
Screws / Tornillos

### H28

Metal Blade Handles w/Buttons & Screws  
Manijas de Manga de Metal con Botones y Tornillos

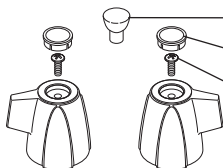

- RP27644▲  
Finial/Botón para la Barra del Desagüe
- RP2412  
Button Set / Botones
- RP5885  
Screws / Tornillos

### H48

Metal Knob Handles w/Buttons & Screws  
Perillas de Metal con Botones y Tornillos

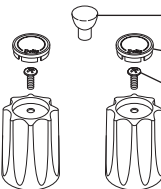

- RP27644▲  
Finial/Botón para la Barra del Desagüe
- RP19659  
Button Set (Red/Blue Indicators)  
Botones (Indicadores: Rojo/Azul)
- RP5885  
Screws / Tornillos

### H22▲

Standard Lever Handles w/Screws  
Manijas Estilo Palancas Estándares con Tornillos

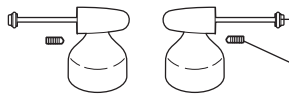

- RP26851▲  
Spindle / Husillo
- RP25620  
Set Screws / Tornillos de Ajuste

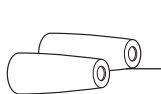

- RP27644▲  
Finial / Botón para la Barra del Desagüe
- A22▲  
Handle Accents  
Acentos para Manijas

### H24▲

Innovations® Lever Handles w/Screws  
Manijas Estilo Palanca Innovations® con Tornillos



- RP26852▲  
Spindle / Husillo
- RP25620  
Set Screws / Tornillos de Ajuste

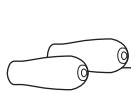

- RP34410▲  
Finial / Botón para la Barra del Desagüe
- A24▲  
Handle Accents / Acentos para Manijas

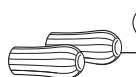

- A24CL  
Handle Accents / Acentos para Manijas

### H25▲

Neo Style® Lever Handles w/Screws  
Manijas Estilo Palanca Neo Style® con Tornillos

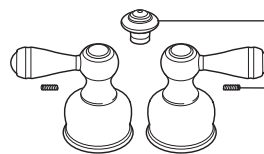

- RP34410▲  
Finial / Botón para la Barra del Desagüe
- RP25620  
Set Screws / Tornillos de Ajuste

### H26▲

Neo Style® Metal Cross Handles w/Screws  
Manijas de Metal en Forma de Cruz Neo Style® con Tornillos

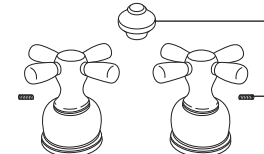

- RP24588▲  
Finial / Botón para la Barra del Desagüe
- RP25620  
Set Screws / Tornillos de Ajuste

### H27▲

Neo Style® Porcelain Cross Handles w/Screws  
Manijas de Porcelana en Forma de Cruz Neo Style® con Tornillos

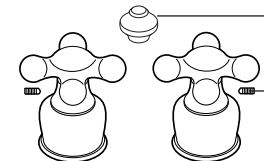

- RP24588▲  
Finial / Botón para la Barra del Desagüe
- RP25620  
Set Screws / Tornillos de Ajuste

### H212▲

Traditional Porcelain Lever Handles w/Screws  
Manijas Tradicionales Estilo Palanca de Porcelana con Tornillos

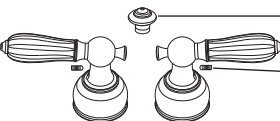

- RP34410▲  
Finial / Botón para la Barra del Desagüe
- RP25620  
Set Screws / Tornillos de Ajuste

### H215▲

Traditional Metal Lever Handles w/Screws  
Manijas Tradicionales Estilo Palanca de Metal con Tornillos

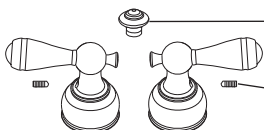

- RP34410▲  
Finial / Botón para la Barra del Desagüe
- RP25620  
Set Screws / Tornillos de Ajuste

### H216▲

Victorian™ Lever Handles w/Screws  
Manijas Estilo Palanca Victorian™ con Tornillos

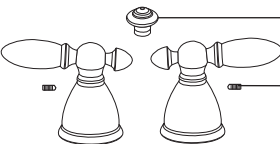

- RP34410▲  
Finial / Botón para la Barra del Desagüe
- RP25620  
Set Screws / Tornillos de Ajuste

### H217▲

Botanical™ Lever Handles w/Screws  
Manijas Estilo Palanca Botanical™ con Tornillos

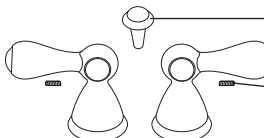

- RP38614▲  
Finial / Botón para la Barra del Desagüe
- RP25620  
Set Screws / Tornillos de Ajuste

# Installation Aids/Repair Kits

## Herramientas para la Instalación/Herramientas de Repuesto

**RP39377**  
Small Botanical™ Color Accents for H217

Accesorios pequémps de Colores para las Manijas H217 Botanical™

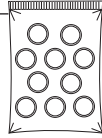

**RP22132**  
Helpful Hand Installation Aid

Utilensillo para Asistencia en Instalaciones a Mano



**RP3614**  
Repair Kit

Herramientas para Reparaciones



**RP1974**  
Wrench-Handle/Adjusting Ring

Llave-Manija/Anillo de Ajuste



**RP20587**  
Bonnet Removal Wrench (RP50 w/Knurris)

Llave para Sacar Capuchones (RP50 con Estrias)

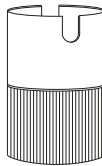

**RP23489**  
Plumbers Hook - Seat, Spring & Spout O-Ring Removal Tool

Gancho de Plomero-Asiento, Resorte y Herr. para Sacar Anillo "O" del Tubo de Salida

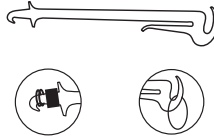

**RP2932**  
Boxed Assortment Maintenance Parts Kit

Piezas Surtidas de Mantenimiento en Caja

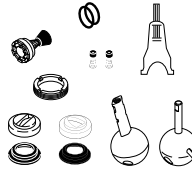

**RP1740**  
Stem Unit Assy.- 2H-SS Plate

Ensamble Unidad-Espiga, 2H-Placa de Acero Inoxidable

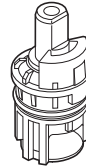

**RP20111**  
Conversion Ball-Stainless Steel (Changes Knob to Lever Handle) (Cannot install lever handle limit stop kit after this conversion)

Bola de Conversión-Acero Inoxidable (Cambia de Perilla a Manija de Palanca) (No se pueden instalar las herramientas para el tope del límite, de palanca, después de hacer esta conversión)



**RP16423**  
Reverse Ball-Stainless Steel (Corrects Reverse Supply Lines)

Bola de Inversión-Acero Inoxidable (Corrige las Líneas de Contraflujo)

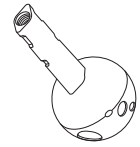

**RP8230**  
Ceramic Stem Unit, Seat, O-Ring, Spring & Screw

Unidad del Vástago de Cerámica, Asiento, Anillo "O", Resorte y Tornillo

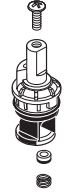

**RP40307**  
Quick Connect Spout Hose-67"

Manguera de Conexión Rápida-67"

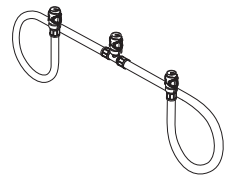

**RP25513**  
Stem Unit Assembly-Brass Stem-SS Plate with 1/4 Turn Stop

Ensamble de la Unidad del Vástago-Vástago Bronce-Placa de Acero Inoxidable con Tope a un 1/4 de Giración

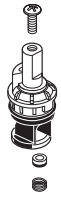

# Lift Rods

## Barra de Alzar

For Models/Modelos 520, 550, 2520, 2530, 3520, 3530 & 3540 Series

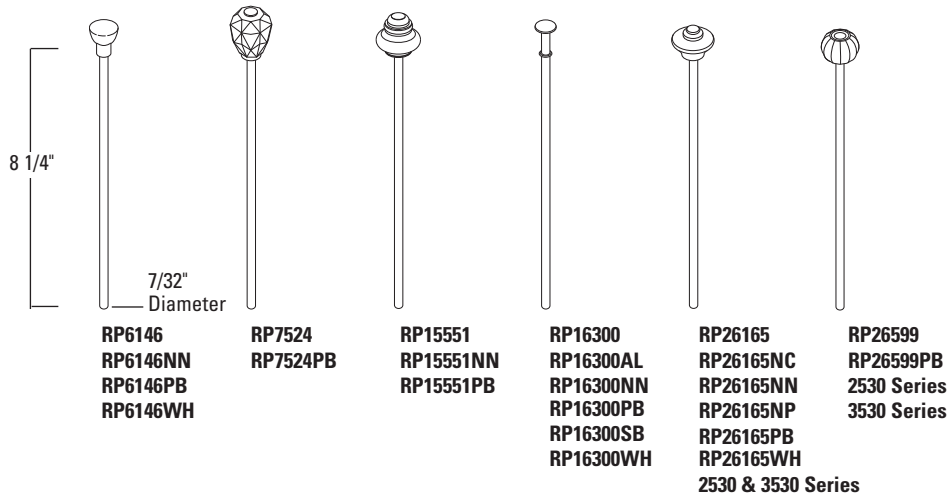

For Models/Modelos 2560\*, 2565, 2580 & 2585 Series

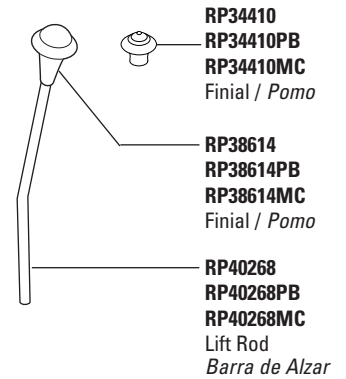

For Model/Modelo 540 Series

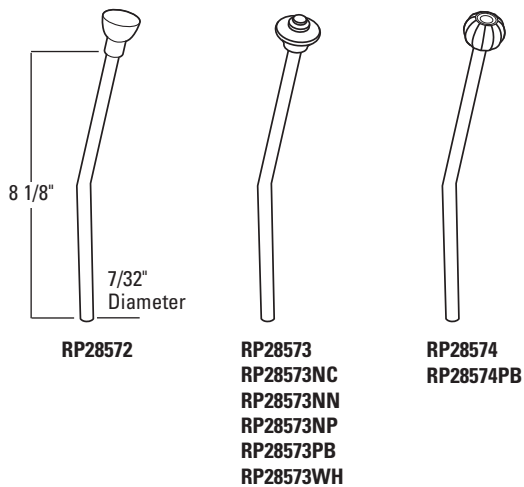

For Model/Modelo 547 Series



For Model/Modelo 2567 Series

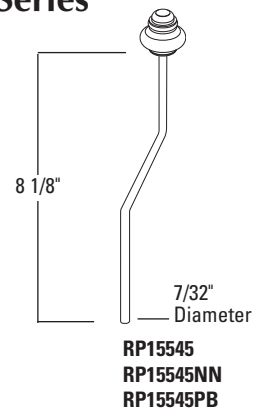

For Models/Modelos 3577, 3583 & 3584 Series

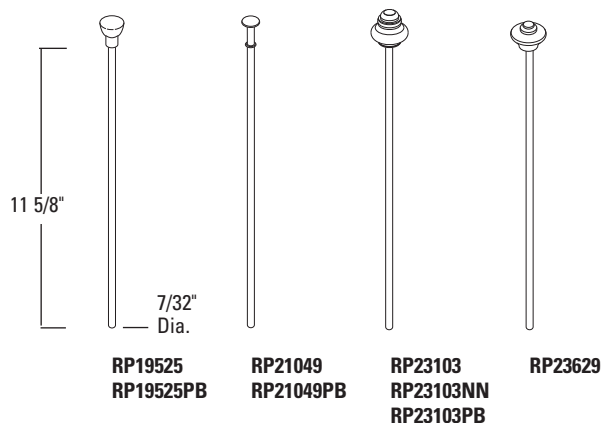

For Models/Modelos 3588 & 4588 Series

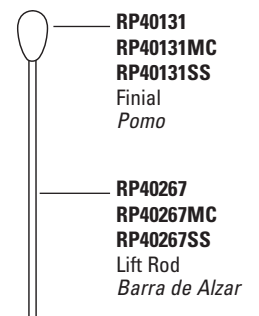

Refer to pages 100-101 for lavatory drain assemblies. / Para ensamble de drenaje para lavamanos referirse a las paginas 100-101.

# Lift Rods

## Barra de Alzar

For Models/Modelos 2577, 2583, 3567, 4530 & 4577 Series

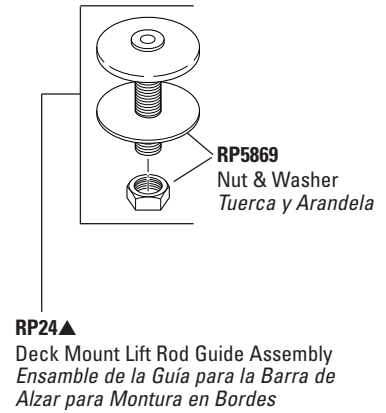
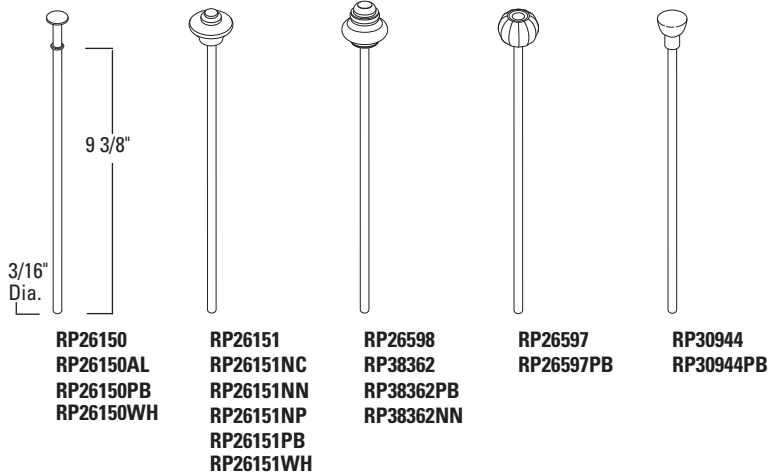

For Model/Modelo 2588 Series

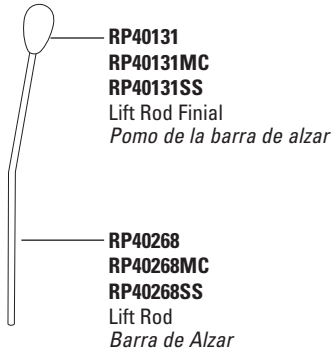

For Models/Modelos 2555, 3555 & 4555 Series

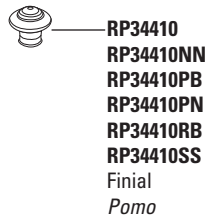

Lift Rod is not removable.  
*La barra de alzar no es removible.*

For Models/Modelos 3560\* & 3565 Series

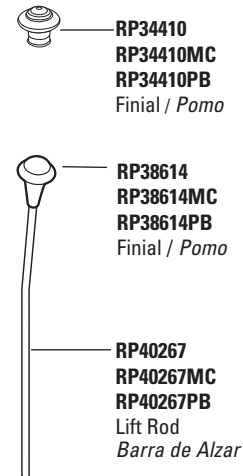

LIFT RODS

# Lavatory Drain Assemblies

## Ensamblajes para Desagües Automáticos para Lavamanos

**RP5651▲** Complete Metal Pop-Up Assembly  
*Ensamble de Metal del Desagüe Automático*  
**RP26533▲** Metal Pop-Up Assembly (Less Lift Rod)  
*Ensamble de Desagüe Automático de Metal (Sin Barra de Alzar)*

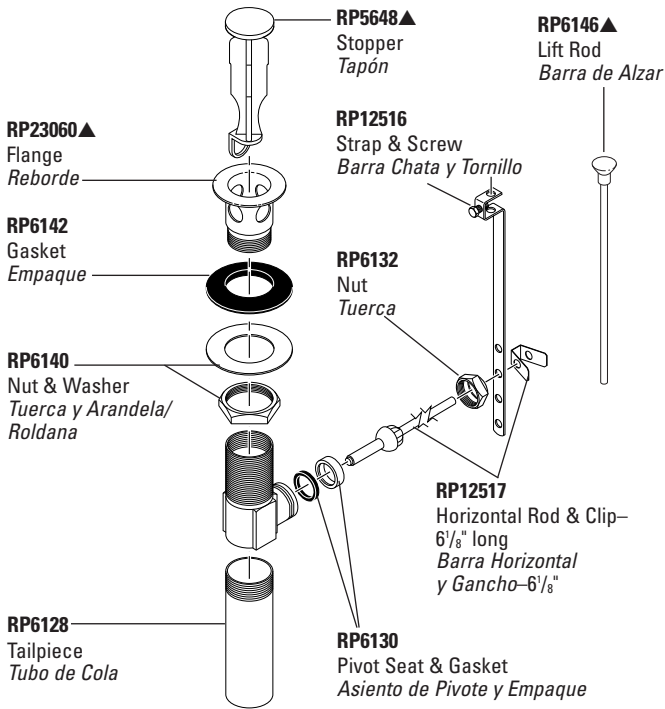

**RP27575** Complete 50/50 Pop-Up Assembly / *Ensamble Completo para Desagüe Automático en 50/50*  
**RP38958** 50/50 Pop-Up Assembly Less Lift Rod / *Ensamble del Desagüe Automático Sin la Barra Para Alzarlo*

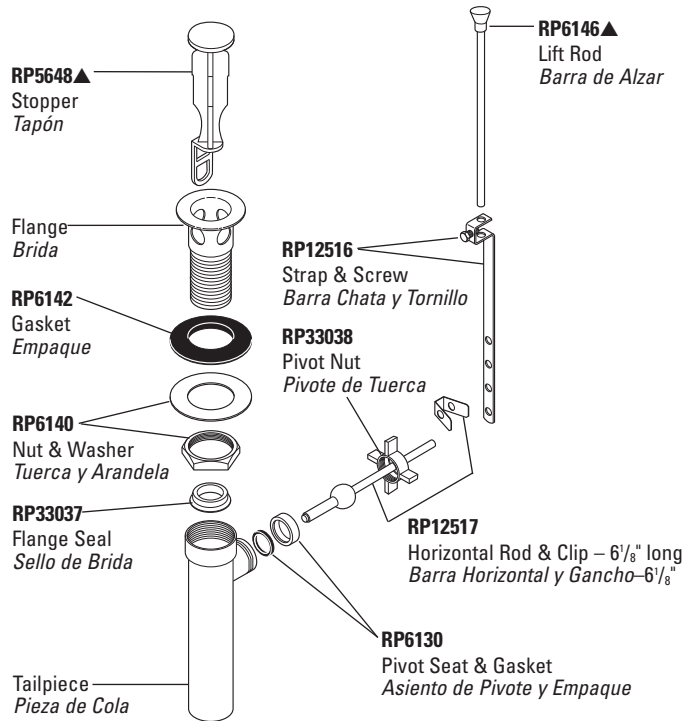

**RP6346▲**  
 Complete Metal Grid Strainer Assembly  
*Ensamble Completo del Colador con Rejilla de Metal*

Manufactured Before June 1996 - Some components may not be available.  
*Fabricado Antes de Junio 1996 - Algunos componentes pueden no estar disponibles.*

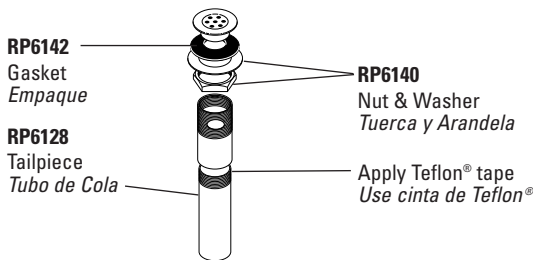

Manufactured After June 1996  
*Fabricado Después de Junio 1996*

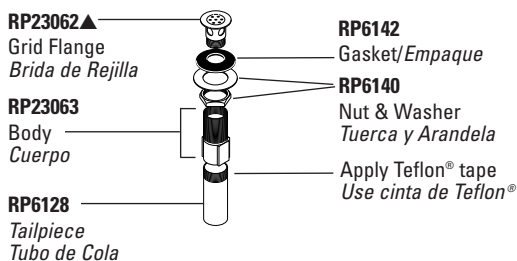

### Longer Horizontal Rods for Pop-up Assemblies

#### Barras horizontales más largas para los ensambles de desagües



**RP22828**  
 Horizontal Rod—8<sup>1</sup>/<sub>8</sub>" long  
 Barra Horizontal—8<sup>1</sup>/<sub>8</sub>"

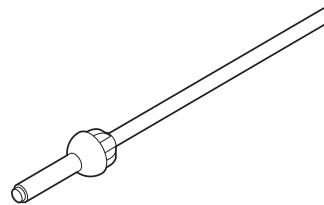

**RP33805**  
 Horizontal Rod—10<sup>1</sup>/<sub>8</sub>" long  
 Barra Horizontal—10<sup>1</sup>/<sub>8</sub>"

# Lavatory Drain Assemblies

## Ensamblajes para Desagües Automáticos para Lavamanos

### RP6463

Complete Snap-N-Pop-Up® Assembly  
 Ensamble Completo del Desagüe Automático Snap-N-Pop-Up®

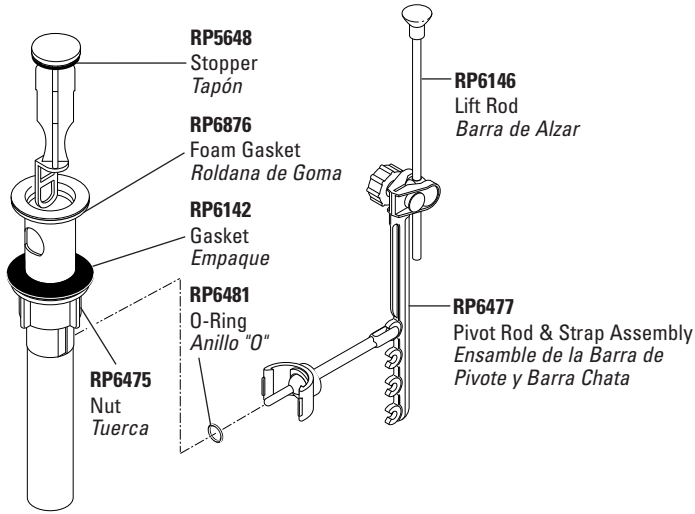

Accessory Items  
 Piezas de Accesorios

### RP7585

Extender for Pivot Rod  
 Pieza de Extensión para Ensamble de la Barra de Pivote

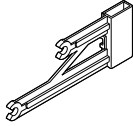

### RP10994

Spacer-for thin sinks (fits between RP6142 & RP6475)  
 Separador para Lavamanos Delgados (para RP6142 y RP6475)

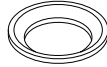

Alternate "N" Model Metal Pop-Up Assembly Parts\*  
 (Not Available as Complete Pop-Up RP)  
 Piezas alternas para el modelo "N" de Metal del desagüe automático\*  
 (no son disponibles como un juego de piezas de repuesto completo para el desagüe automático)

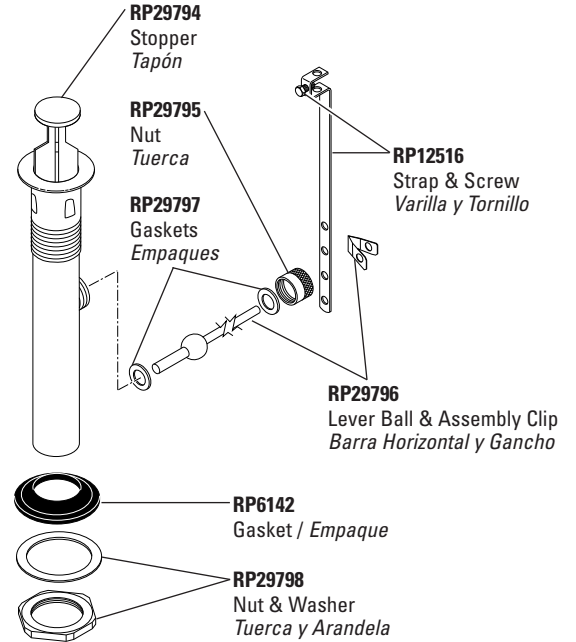

33T290 (w/overflow holes/con huecos para desbordes)  
 33T290-1 (no overflow holes/sin huecos para desbordes)  
 Complete Cast Brass Offset Grid Strainer  
 Colador acodado de rejilla de bronce fundido completo

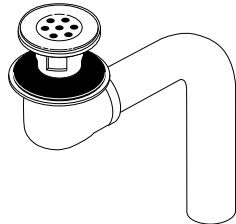

DRAIN ASSEMBLIES

\*Discontinued model—some components may not be available. / Modelo discontinuado - algunos componentes pueden no estar disponibles.

# Single Handle Bath Valves

## Válvulas de Una Manija (Maneral) para Bañeras

Classic Series Models/Modelos 601, 602, 606\*, 611\*, 612, 621, 622, 635, 636, 641 & 642 Series

**RP28599▲**  
Showerhead  
Cabeza de Regadera



**RP38357**  
Showerhead  
Cabeza de Regadera



**RP6023▲**  
Shower Arm  
Brazo de Regadera

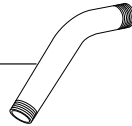

**RP6025▲**  
Shower Flange  
Chapetón de Regadera



**RP17451**  
**RP17451PB**  
Handle w/Button & Screw  
Manija con Botón y Tornillo

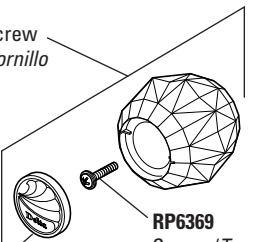

**RP212**  
Ball Assembly—Stainless Steel  
Ensamble de la Bola—Acero Inoxidable

**RP188**  
Cam & Packing  
Leva y Empaque



**RP6369**  
Screw / Tornillo



**RP20032**  
1/2" Copper Sweat Pipe Plug—Brass  
Tápon de Tubo para Soldar 1/2" Cobre—Bronce

**RP17446**  
(Silver Insert / Botón de Plata)

**RP17446PB**  
(Gold Insert / Botón de Oro)



**RP116**  
Plasterguard/Thin Wall  
Mounting Bracket  
Protector de Enlucido/Pared  
Delgada Soporte de Montura

**RP22230**  
Mounting Bracket w/Screws  
Abrazadera de Montura con Tornillos

**RP76**  
1/2" IPS Pipe Plug—Brass  
Tapón de Tubo IPS 1/2"—Bronce

**RP1076**  
O-Ring / Anillo "O"

**RP25804**  
Mounting Bracket Screws (2)  
Tornillos de Abrazadera de Montura

**RP4993**  
Seats & Springs  
Asientos y Resortes

**RP6046▲**  
Escutcheon for Push Button Diverter  
Chapetón para Desviador  
de Botón Pulsador

**RP5883▲**  
Escutcheon / Chapetón

**RP70**  
Ball Assembly—Stainless Steel  
Ensamble de la Bola—Acero Inoxidable

**RP250**  
Adjusting Ring  
Anillo de Ajuste

**RP61**  
Cam & Packing  
Leva y Empaque

**RP16213**  
Screwdriver Stop Assembly—  
WS Models Only  
Ensamble del Vástago del  
Tope—Sólo Modelos WS

**RP5893▲**  
Sleeve / Manguito

**RP5649▲** (models 635 & 636 / modelos 635 y 636)  
Push Button Diverter  
Desviador de Botón Pulsador

**RP152**  
Set Screw  
Tornillo de Ajuste

**RP50▲**  
Cap w/Adjusting Ring  
Tapón con Anillo de Ajuste

**RP196▲**  
Screws / Tornillos

**RP17443▲**  
Handle w/Set Screw  
Manija con Tornillo de Ajuste

**RP5834** (Non-Metalic / Sin-Metálico)  
Tub Spout/Pull-Up Diverter  
Tubo de Salida para Bañera/  
Botón Desviador de Alzar

**RP17453▲** (Non-Metalic / Sin-Metálico)  
**RP17454▲** (Metal / Metálico)  
Tub Spout/Pull-Down Diverter  
Tubo de Salida para Bañera/  
Desviador de Halar

**RP5833▲** (Metal / Metálico)  
Tub Spout/Non-Diverter  
Tubo de Salida para Bañera/  
Sin Desviador

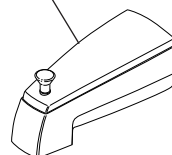
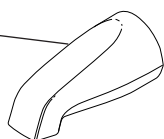

Pull-Down  
Halar Hacia Abajo

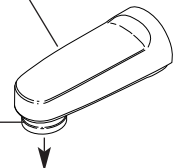

TUB/SHOWER

# Single Handle Monitor® Bath Valves

## Válvulas de Bañeras Monitor® de Manija Sencilla

### Monitor® Series Models/Modelos 1300 & 1400 Series

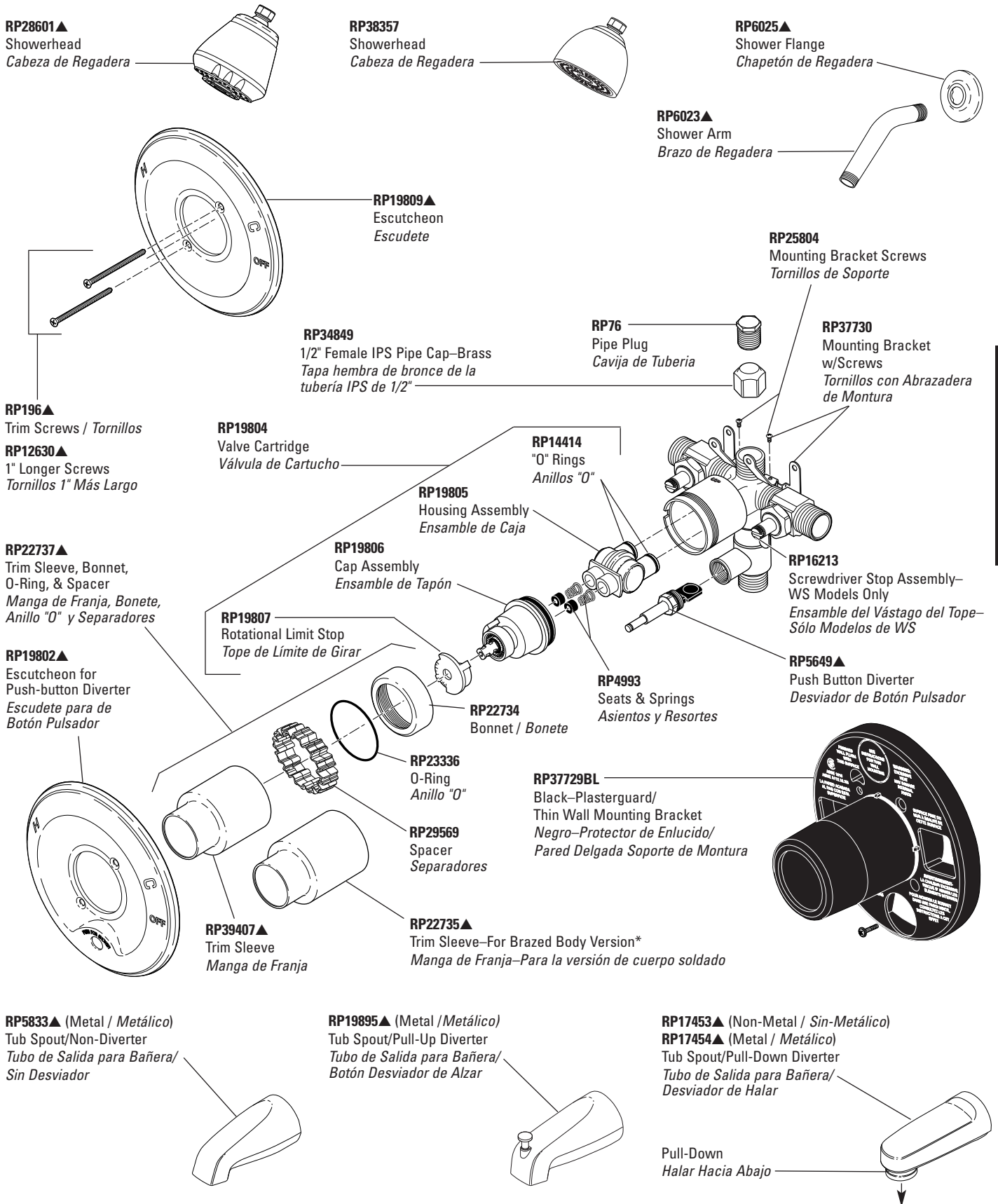

TUB/SHOWER

Refer to page 120 for Handles. / Para manijas referirse a la pagina 120.

\*For models manufactured before January 2003 / Para modelos fabricados antes de Enero 2003

# Single Handle Monitor® Bath Valves

## Válvulas de Bañeras Monitor® de Manija Sencilla

Victorian™ Collection Models/Modelos 1425 & 1455 Series

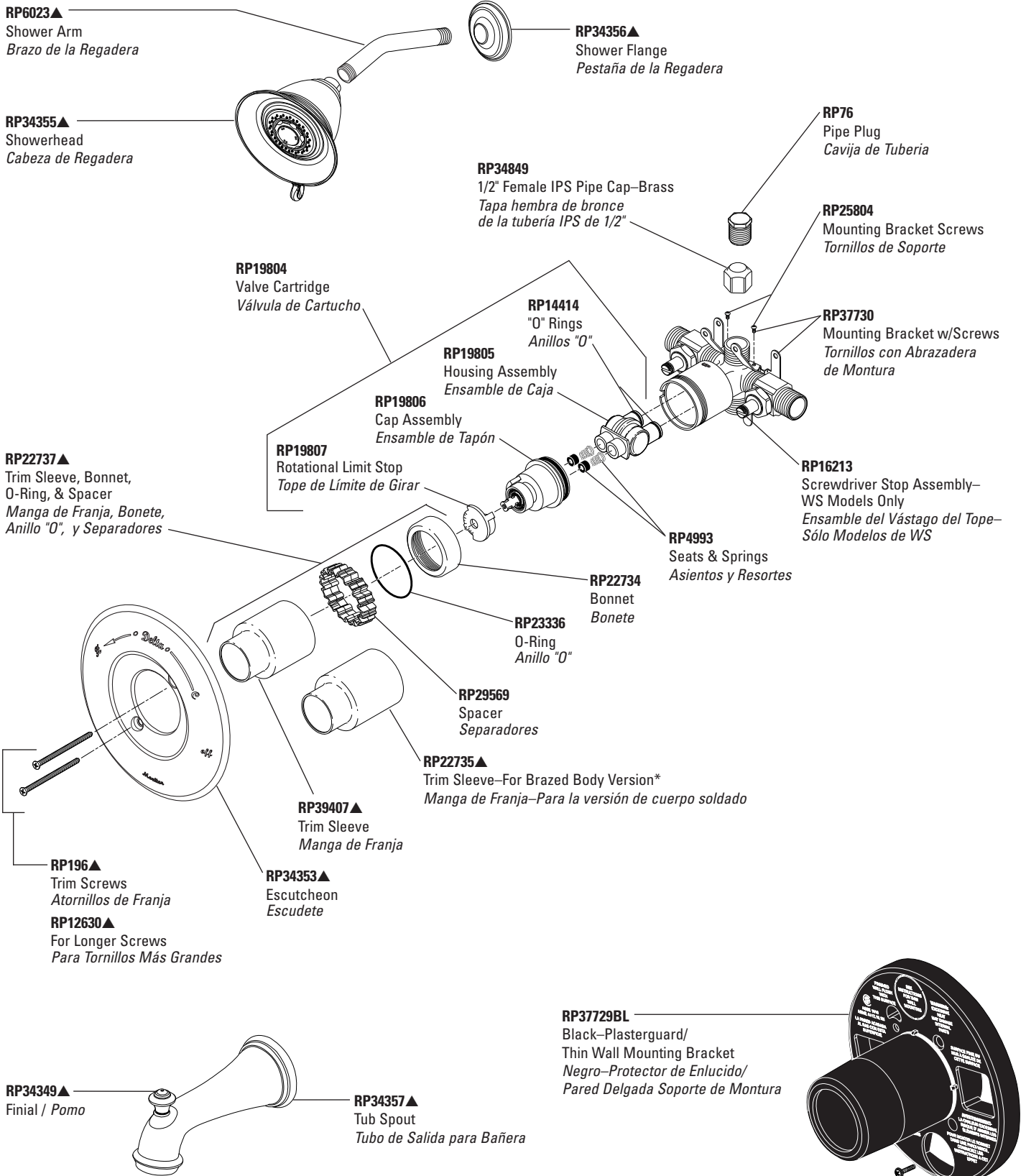

Refer to page 120 for Handles. / Para manijas referirse a la pagina 120.

\*For models manufactured before January 2003 / Para modelos fabricados antes de Enero 2003

# Single Handle Monitor® Bath Valves

## Válvulas de Bañeras Monitor® de Manija Sencilla

e-Flow® Series Models/Modelos 1427 & 1447 Series

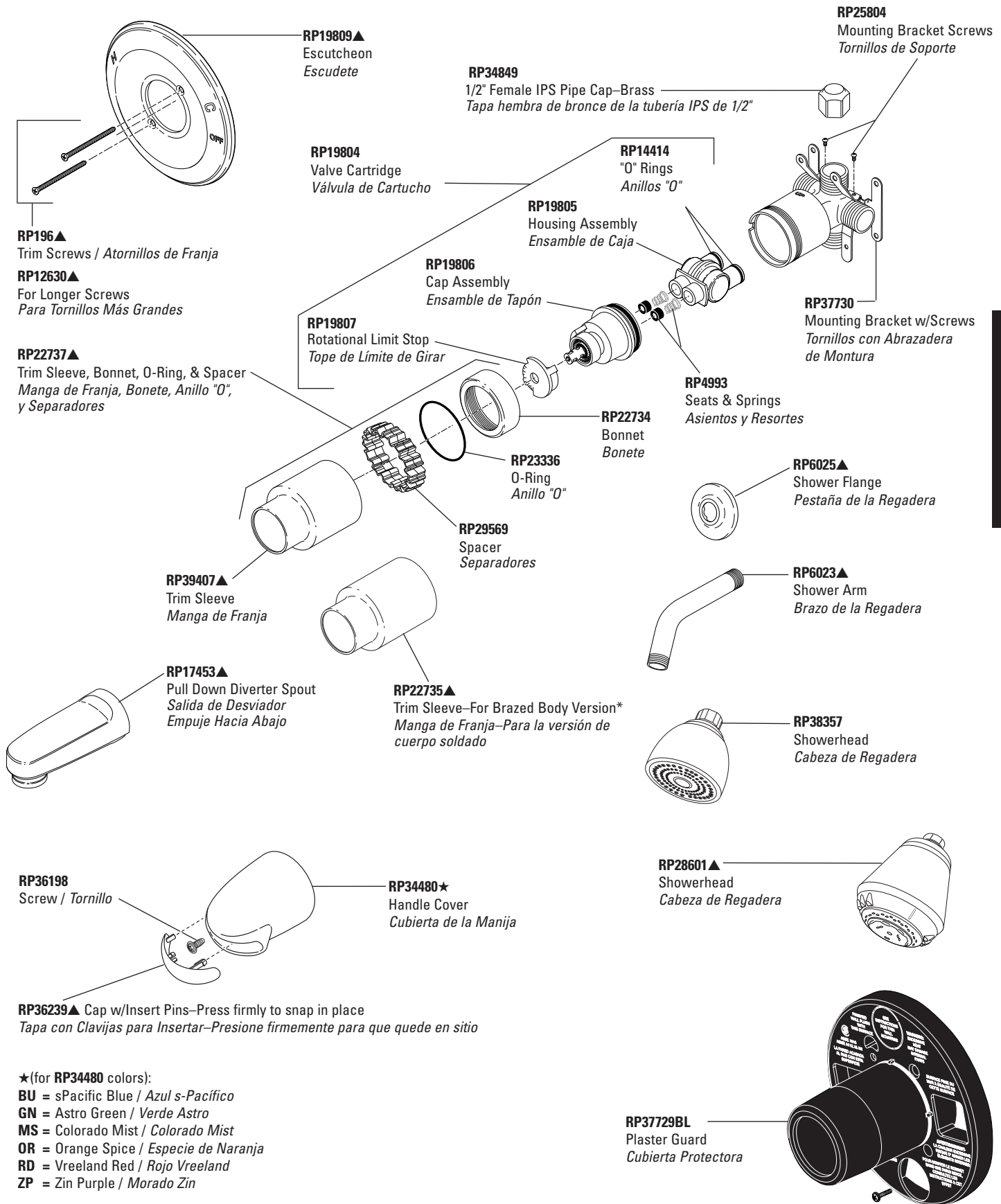

- ★(for **RP34480** colors):
- BU** = sPacific Blue / Azul s-Pacífico
  - GN** = Astro Green / Verde Astro
  - MS** = Colorado Mist / Colorado Mist
  - OR** = Orange Spice / Especie de Naranja
  - RD** = Vreeland Red / Rojo Vreeland
  - ZP** = Zin Purple / Morado Zin

\*For models manufactured before January 2003 / Para modelos fabricados antes de Enero 2003

▲Specify Finish / Especificque el Acabado

TUB/SHOWER

# Single Handle Monitor® Bath Valves

## Válvulas de Bañeras Monitor® de Manija Sencilla

Botanical™ Series Models/Modelos 1430, 1460 & 1480 Series

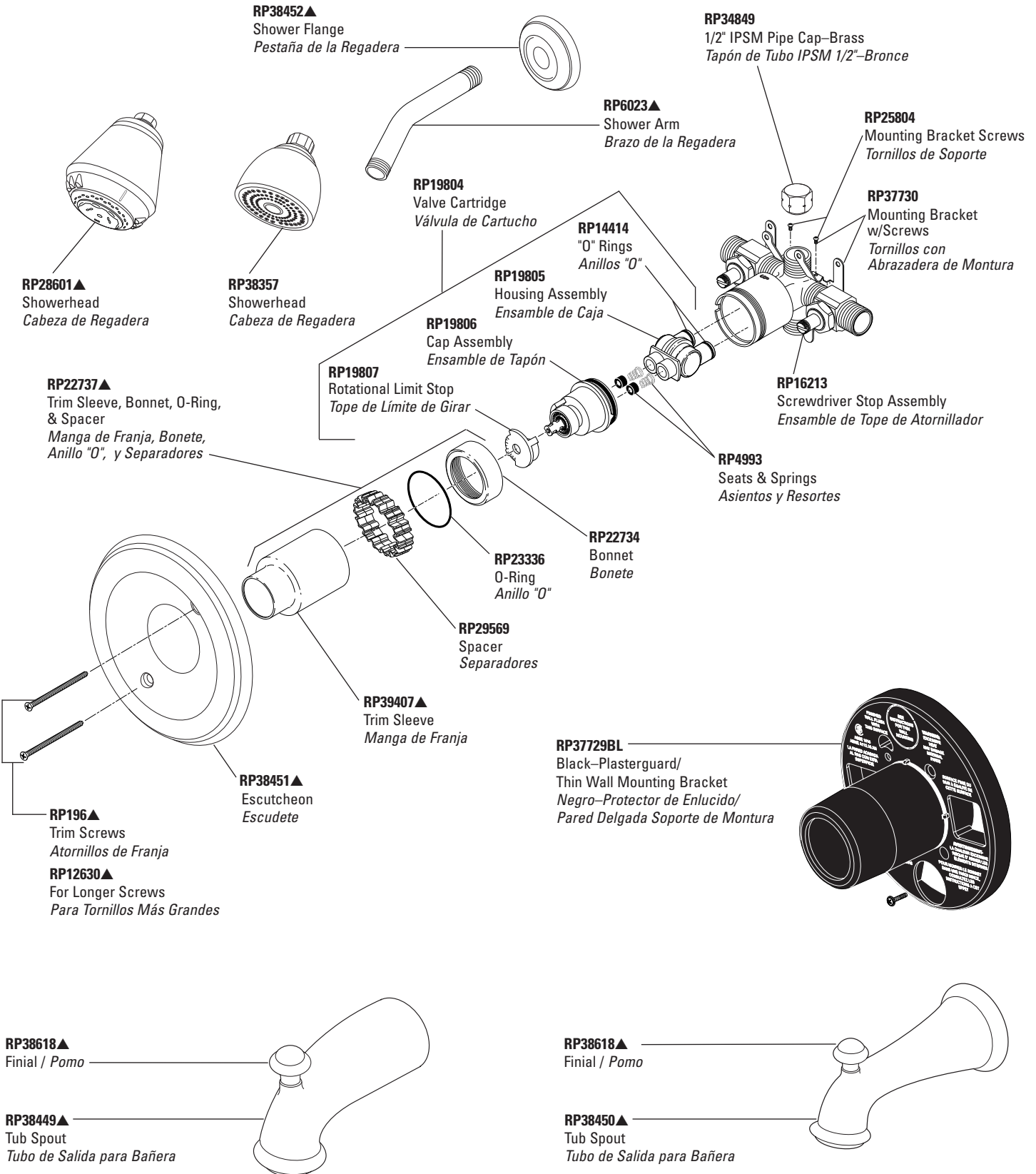

Refer to page 120 for Handles. / Para manijas referirse a la pagina 120.

TUB/SHOWER

# Single Handle Monitor® Bath Valves

## Válvulas de Bañeras Monitor® de Manija Sencilla

Monitor® Series Models/Modelos 1500\* Series

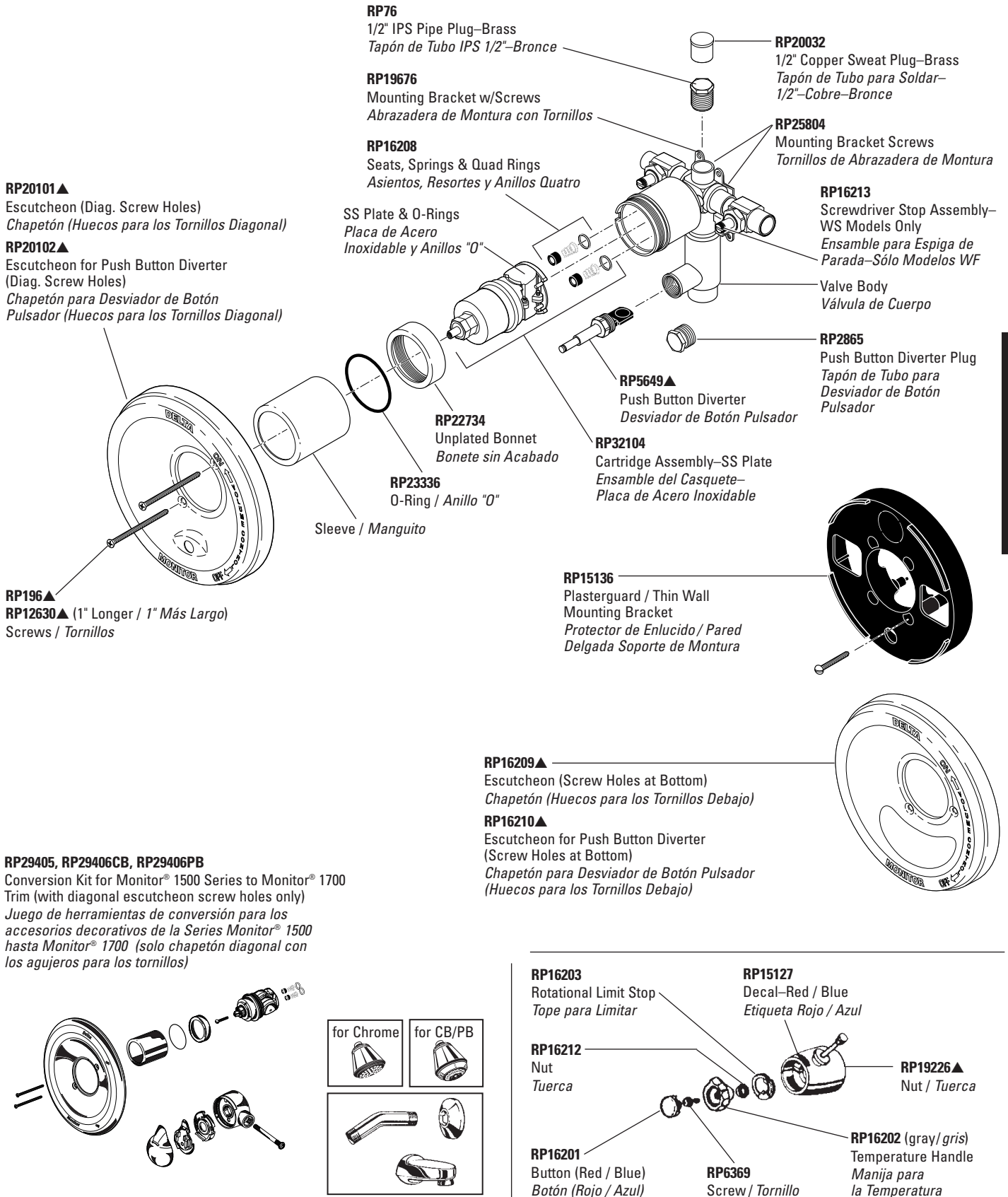

TUB/SHOWER

Refer to pages 120 for handle accents. / Para accents del manijas refierase a la pagina 120.

▲Specify finish / Especificque el Acabado

\*Discontinued model-some components may not be available / Modelo discontinuado-algunos componentes pueden no estar disponibles.

# Single Handle Bath Valves

## Válvulas de Una Manija (Maneral) para Bañeras

Classic Series Model/Modelo 1600\* Series

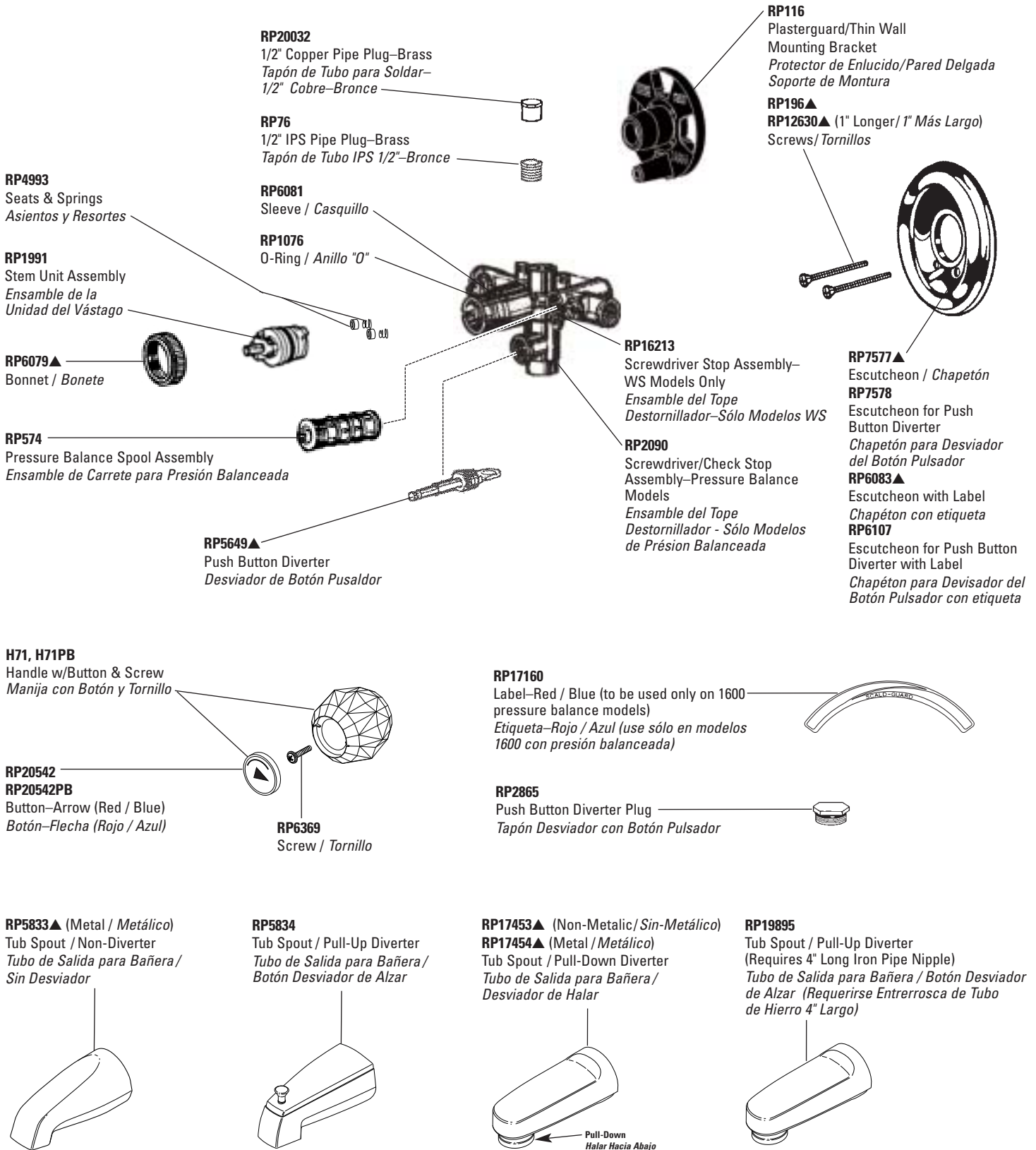

TUB/SHOWER

# Single Handle Monitor® Bath Valves

## Válvulas de Bañeras Monitor® de Manija Sencilla

Monitor® Series Model/Modelo 1700 Series

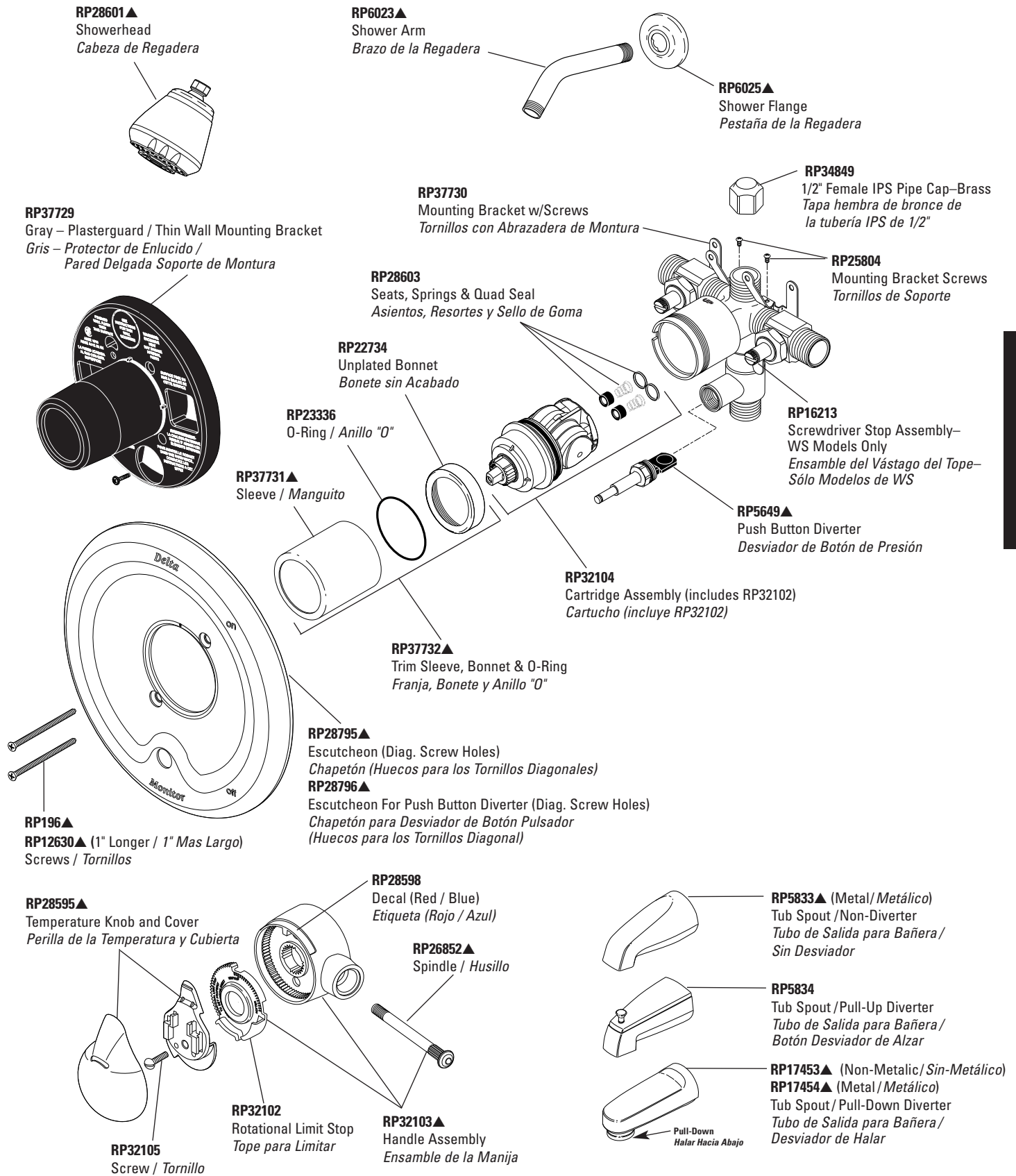

TUB/SHOWER

Refer to pages 120 for handle accents. / Para acentos del manijas referirse a la pagina 120.

▲Specify finish / Especificue el Acabado

# Single Handle Monitor® Bath Valves

## Válvulas de Bañeras Monitor® de Manija Sencilla

Victorian™ Collection Models/Modelos 1725 & 1755 Series

**RP6023▲**  
Shower Arm  
Brazo de la Regadera

**RP34355▲**  
Showerhead  
Cabeza de Regadera

**RP34356▲**  
Shower Flange  
Pestaña de la Regadera

**RP37729**  
Gray – plasterguard/Thin Wall  
Mounting Bracket  
Gris – protector de Enlucido /  
Pared Delgada Soporte de Montura

**RP34849**  
1/2" Female IPS Pipe Cap – Brass  
Tapa hembra de bronce de  
la tubería IPS de 1/2"

**RP37730**  
Mounting Bracket w/Screws  
Tornillos con Abrazadera de Montura

**RP25804**  
Mounting  
Bracket Screws  
Tornillos de Soporte

**RP28603**  
Seats, Springs & Quad Seal  
Asientos, Resortes y Sello de Goma

**RP22734**  
Unplated Bonnet  
Bonete sin Acabado

**RP16213**  
Screwdriver Stop Assembly—  
WS Models Only  
Ensamble del Vástago del  
Tope— Sólo Modelos de WS

**RP34359▲**  
Trim Ring  
Aro de accesorio

**RP23336**  
O-Ring / Anillo "O"

**RP37731▲**  
Sleeve / Manguito

**RP32104**  
Cartridge Assembly (includes RP32102)  
Cartucho (incluye RP32102)

**RP34354▲**  
Escutcheon (Diag. Screw Holes)  
Chapetón (Huecos para los Tornillos  
Diagonales)

**RP37732▲**  
Trim Sleeve, Bonnet & O-Ring  
Franja, Bonete y Anillo "O"

**RP196▲**  
**RP12630▲** 1" Longer / 1" Mas Largo  
Screws / Tornillos

**RP34357▲**  
Tub Spout/Pull-Up Diverter  
Tubo de Salida para Bañera/Botón  
Desviador de Alza

**RP28598**  
Decal (Red/Blue)  
Etiqueta (Rojo/Azul)

**RP26852▲**  
Spindle / Husillo

**RP32102**  
Rotational Limit Stop  
Tope para Limitar

**RP32105**  
Screw / Tornillo

**RP34349▲**  
Finial / Pomo

**RP34358▲**  
Temperature Knob and Cover  
Perilla de la Temperatura y Cubierta

**RP32103▲**  
Handle Assembly  
Ensamble de la Manija

**A712**  
Traditional  
Accent

**A716▲**  
Victorian Accent

TUB/  
SHOWER

# Single Handle Monitor® Bath Valves

## Válvulas de Bañeras Monitor® de Manija Sencilla

**MICHAEL GRAVES**  
COLLECTION

Models/Modelos 1728, 1768 & 1769 Series

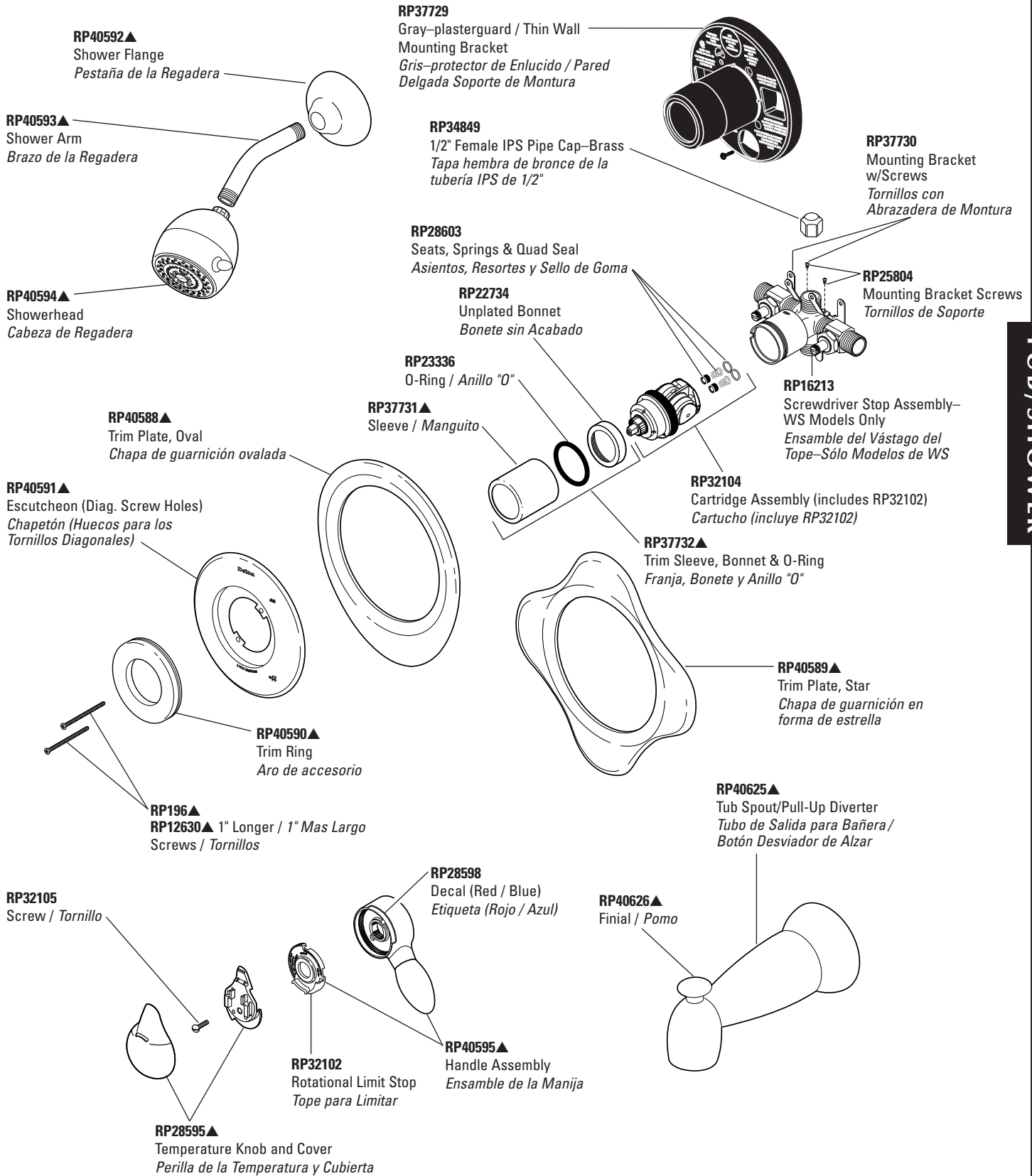

TUB/SHOWER

# Single Handle Monitor Bath Valves

## Válvulas de Una Manija (Maneral) para Bañeras

Monitor 1800 Jetted Shower™ Systems—Trim only  
 Innovations® Series Models T1824  
 Victorian™ Collection Models T1825

**RP6025▲** (Innovations)  
 Shower Flange  
 Pestaña de la Regadera



**RP28601▲** (Innovations)  
 Showerhead  
 Cabeza de Regadera

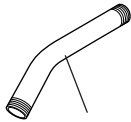
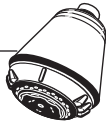

**RP6023▲**  
 Shower Arm  
 Brazo de la Regadera



**RP34356▲** (Victorian)  
 Shower Flange  
 Pestaña de la Regadera

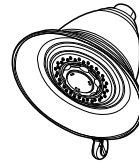

**RP35355▲** (Victorian)  
 Showerhead  
 Cabeza de Regadera

**RP37891**  
 Jet Sleeve  
 Manga del Chorro

**RP34785**  
 Pivot Ring & Seal  
 Aro Pivotado y Empaque

**RP26865**  
 Set Screw  
 Tornillo de Ajuste

**RP37901▲**  
 Sleeve / Manga

**RP37897▲**  
 Bonnet / Bonete

**RP37895▲**  
 Trim Ring  
 Anillo de Franja

**RP34794▲**  
 Escutcheon  
 Chapetón

**RP196▲**  
 Trim Screws / Atornillos de Franja

**RP37896▲**  
 Handle w/Set Screw  
 Manija con Tornillo de Ajuste

**RP34791**  
 Wrench / Llave

**RP12630▲**  
 For Longer Screws / Para Tornillos Más Grandes

**RP37731▲**  
 Sleeve / Manguito

### Innovations® Series

**RP32102**  
 Rotational Limit Stop  
 Tope para Limitar

**RP28598**  
 Decal (Red/Blue)  
 Etiqueta (Rojo/Azul)

**RP32105**  
 Screw / Tornillo

**A74▲**  
 Innovations  
 Accent

**RP28595▲**  
 Temperature Knob and Cover  
 Perilla de la Temperatura y Cubierta

**RP32103▲**  
 Handle Assembly  
 Ensamble de la Manija

**RP26852▲**  
 Spindle / Husillo

### Victorian™ Collection

**RP32102**  
 Rotational Limit Stop  
 Tope para Limitar

**RP28598**  
 Decal (Red/Blue)  
 Etiqueta (Rojo/Azul)

**RP32105**  
 Screw / Tornillo

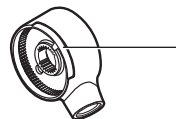

**RP34358▲**  
 Temperature Knob and Cover  
 Perilla de la Temperatura y Cubierta

**A716▲**  
 Victorian Accent

TUB/  
SHOWER

# Single Handle Monitor Bath Valves

## Válvulas de Una Manija (Maneral) para Bañeras

Monitor 1800 Jetted Tub/Shower™ Systems—Trim only  
 Innovations® Series Models T1848  
 Victorian™ Collection Models T1855

**RP6025▲** (Innovations)  
 Shower Flange  
*Pestaña de la Regadera*



**RP28601▲** (Innovations)  
 Showerhead  
*Cabeza de Regadera*

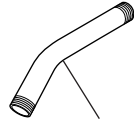
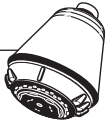

**RP6023▲**  
 Shower Arm  
*Brazo de la Regadera*



**RP34356▲** (Victorian)  
 Shower Flange  
*Pestaña de la Regadera*

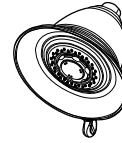

**RP35355▲** (Victorian)  
 Showerhead  
*Cabeza de Regadera*

**RP37891**  
 Jet Sleeve  
*Manga del Chorro*

**RP37896▲**  
 Handle w/Set Screw  
*Manija con Tornillo de Ajuste*

**RP37901▲**  
 Sleeve / Manga

**RP34785**  
 Pivot Ring & Seal  
*Aro Pivotado y Empaque*

**RP37895▲**  
 Trim Ring  
*Anillo de Franja*

**RP37897▲**  
 Bonnet / Bonete

**RP26865**  
 Set Screw  
*Tornillo de Ajuste*

**RP37731▲**  
 Sleeve  
*Manguito*

**RP196▲**  
 Trim Screws / Atornillos de Franja

**RP12630▲**  
 For Longer Screws / Para Tornillos Más Grandes

**RP34791**  
 Wrench / Llave

**RP34793▲** (Victorian)  
 Escutcheon / Chapetón

**RP34359▲** (Victorian)  
 Trim Ring / Aro de Accesorio

**RP34354▲** (Victorian)  
 Escutcheon (Diag. Screw Holes)  
 Chapetón (Huecos para los Tornillos Diagonales)

**RP34792▲** (Innovations)  
 Escutcheon / Chapetón

**RP28795▲** (Innovations)  
 Escutcheon (Diag. Screw Holes)  
 Chapetón (Huecos para los Tornillos Diagonales)

### Innovations® Series

**RP32102**  
 Rotational Limit Stop  
*Tope para Limitar*

**RP32105**  
 Screw / Tornillo

**RP28595▲**  
 Temperature Knob and Cover  
*Perilla de la Temperatura y Cubierta*

**RP28598**  
 Decal (Red/Blue)  
*Etiqueta (Rojo/Azul)*

**A74▲**  
 Innovations Accent

**RP26852▲**  
 Spindle / Husillo

**RP32103▲**  
 Handle Assembly  
*Ensamble de la Manija*

**RP17454▲** (Metal / Metálico)  
 Tub Spout / Pull-Down Diverter  
*Tubo de Salida para Bañera / Desviador de Halar*

### Victorian™ Collection

**RP32102**  
 Rotational Limit Stop  
*Tope para Limitar*

**RP32105**  
 Screw / Tornillo

**RP34358▲**  
 Temperature Knob and Cover  
*Perilla de la Temperatura y Cubierta*

**RP28598**  
 Decal (Red/Blue)  
*Etiqueta (Rojo/Azul)*

**A716▲**  
 Victorian Accent

**RP34357▲** (Metal / Metálico)  
 Tub Spout / Pull-Up Diverter  
*Tubo de Salida para Bañera / Botón Desviador de Alzar*

TUB/SHOWER

# Single Handle Monitor Bath Valves

## Válvulas de Una Manija (Maneral) para Bañeras

### Monitor 1800 Jetted Shower XO™—Rough Only

#### R1822—Shower Only

#### R1842—Tub/Shower

**RP37898**

Jetted Shower Diverter Labels  
Rótulos para el Desviador de la  
Regadera a Chorro

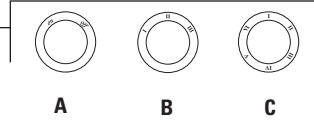

Discard label A / Descarte la etiqueta A

Apply label B to trim ring RP37895 if Jetted Shower XO™ is 3 function.

Apply label C to trim ring RP37895 if Jetted Shower XO™ is 6 function.

Si instala Función 3 de Jetted Shower XO™, aplique la Etiqueta B para el Funcionamiento, a la pieza RP37898.

Si instala Función 6 de Jetted Shower XO™, aplique la Etiqueta C para el Funcionamiento, a la pieza RP37898.

#### Description:

Jetted Shower XO™ valves divert the water to the jets ①, the showerhead ②, an extra port ③ or any combination of two, making it a 3 port, 6 function diverter. The black stem extender ④ (without the stop) must be used. If a 2 port, 3 function diverter is desired, jets only, combination jets & showerhead and showerhead only, the plug ⑥ must be soldered in as shown and the blue stem extender ⑦ with the stop ⑤ must be used. Model included—1822.

#### Descripción:

Las válvulas para las regaderas Jetted Shower XO™ desvían el agua a los chorros ①, la cabeza de la regadera ②, una toma adicional ③ o cualquier combinación de dos, haciendo este un desviador de seis funciones. Debe usar la extensión con la espiga negra ④ (sin el tope). Si desea un desviador de tres funciones, sólo chorros, combinación de chorros y regadera y regadera solamente, el tapón ⑥ debe soldarse como se muestra y sólo debe usar la espiga azul de extensión ⑦ con el tope ⑤. Se incluye el modelo 1822.

Note large body and two outlets on top  
Note el cuerpo grande y los dos desagües encima

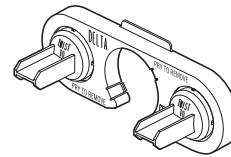
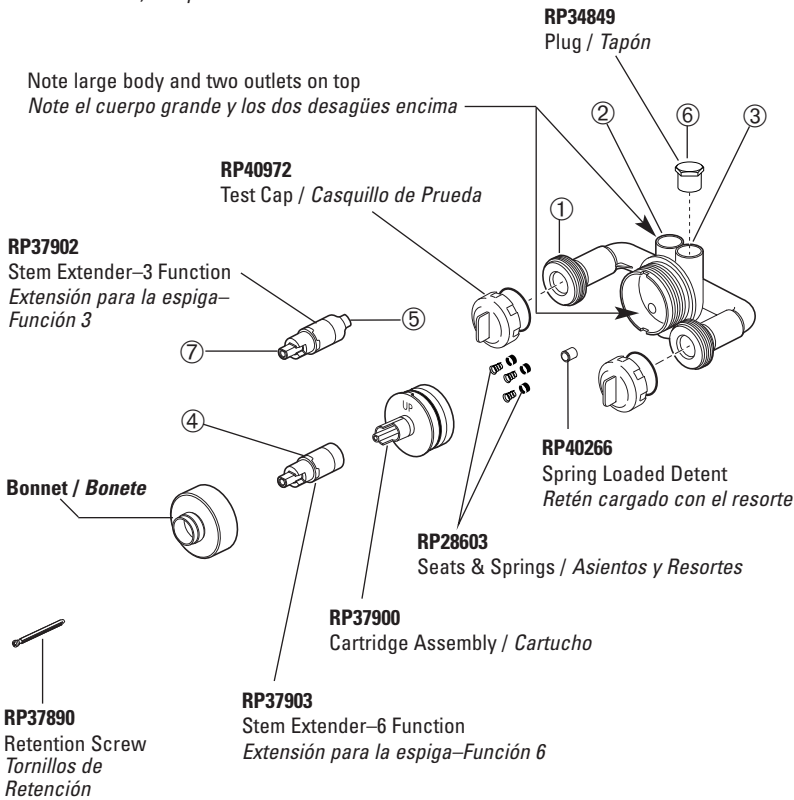

**RP37894**  
Plasterguard  
Protector de Enlucido

To remove plasterguard (RP37894), grasp outside edges and pull.  
Para quitar el protector de yeso (RP37894), agarre las orillas exteriores y hale.

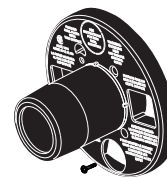

**RP37729**  
Plasterguard/Thin Wall  
Mounting Bracket (gray)  
Protector de Enlucido/  
Pared Delgada Soporte  
de Montura (gris)

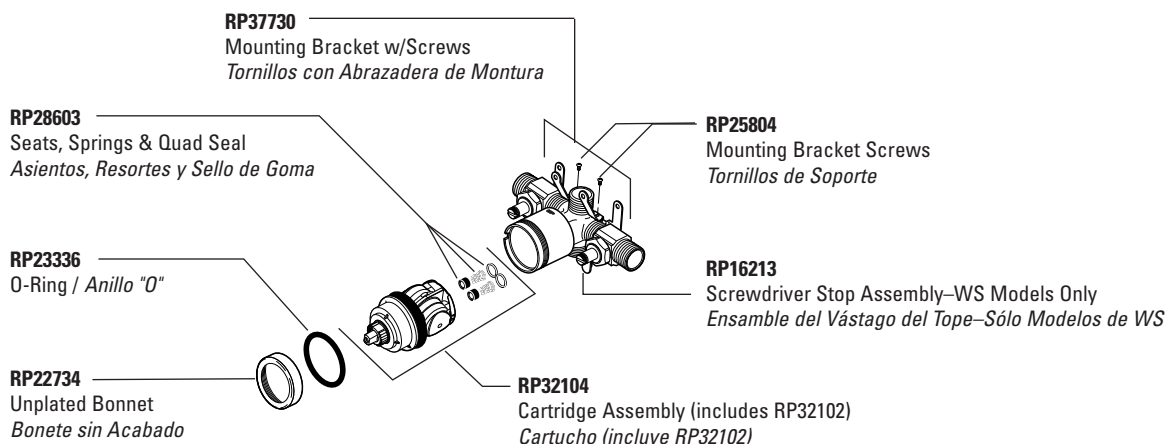

\*R1822 ships with a non-removable silver-soldered plug in bottom outlet. / R1822 se envía con tapón fijo plateado soldado al desagüe en el fondo.

TUB/  
SHOWER

# Single Handle Monitor Bath Valves

## Válvulas de Una Manija (Maneral) para Bañeras

**Monitor 1800 Jetted Shower™—Rough Only**  
**R1824—Shower Only**  
**R1848—Tub/Shower**

**RP37898**  
 Jetted Shower Diverter Labels  
 Rótulos para el Desviador de la  
 Regadera a Chorro

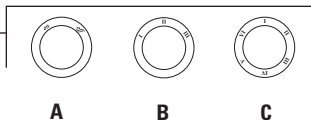

Discard labels B and C / Descarte las etiquetas B y C

Apply label A to trim ring RP37895 if Jetted Shower™ valve is installed.  
 Si instala una válvula de Jetted Shower™, aplique la Etiqueta A para el  
 Funcionamiento, a la pieza RP37895.

**Description:**

Jetted Shower™ valves turn the body jets on and off only. The center shank of the jet module is 1 1/2" maximum. Models included—1848 and 1855 series.

**Descripción:**

Las válvulas de agua para las regaderas Jetted Shower™ sólo abren y cierran el agua. La espiga central de la unidad de chorros es de un máximo de 1 1/2". Los modelos incluyen la serie 1848 y la 1855.

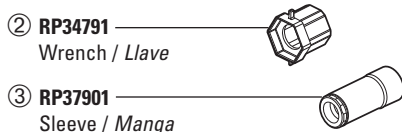

② **RP34791**  
 Wrench / Llave

③ **RP37901**  
 Sleeve / Manga

**RP40972**  
 Test Cap  
 Casquillo de Prueba

**RP4993**  
 Seat & Spring  
 Asiento y Resorte

**RP34787**  
 Stem Extender  
 Extensión para Unidad  
 del Vástago

Note Small Body  
 Note el cuerpo pequeño

**RP25513**  
 Stem Assembly  
 Ensamble de la  
 Unidad del Vástago

① **Bonnet / Bonete**  
 To be discarded before RP37901 is added  
 Debe ser descartado antes de agregar la  
 pieza RP37901

**RP37890**  
 Retention Screw  
 Tornillos de Retención

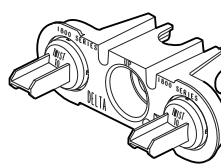

④ **RP39404**  
 Plasterguard / Thin Wall  
 Mounting Bracket  
 Protector de Enlucido /  
 Pared Delgada Soporte  
 de Montura

To remove plasterguard (RP39404), unthread bonnet ① using wrench (RP34791) ② or remove (RP37901) ③. Remove plasterguard ④. The bonnet may be discarded when the sleeve (RP37901) is used in its place. Tighten the sleeve (RP37901) securely.

Para quitar el protector de yeso (RP39404), desenrosque el capuchón ① usando la llave de tuercas (RP34791) ② o quite (RP37901) ③. Quite el protector de yeso ④. Cuando usa la manga (RP37901) en lugar del capuchón, puede descartar éste. Apriete bien fija la manga (RP37901).

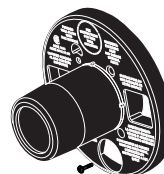

**RP37729**  
 Plasterguard/Thin Wall  
 Mounting Bracket (gray)  
 Protector de Enlucido/  
 Pared Delgada Soporte  
 de Montura (gris)

**RP37730**  
 Mounting Bracket w/Screws  
 Tornillos con Abrazadera de Montura

**RP28603**  
 Seats, Springs & Quad Seal  
 Asientos, Resortes y Sello de Goma

**RP25804**  
 Mounting Bracket Screws  
 Tornillos de Soporte

**RP23336**  
 O-Ring / Anillo "O"

**RP16213**  
 Screwdriver Stop Assembly—WS Models Only  
 Ensamble del Vástago del Tope—Sólo Modelos de WS

**RP22734**  
 Unplated Bonnet  
 Bonete sin Acabado

**RP32104**  
 Cartridge Assembly (includes RP32102)  
 Cartucho (incluye RP32102)

\*R1824 ships with a non-removable silver-soldered plug in bottom outlet. / R1824 se envía con tapón fijo plateado soldado al desagüe en el fondo.

TUB/SHOWER

# Single Handle Monitor Bath Valves

## Válvulas de Una Manija (Maneral) para Bañeras

### Monitor 1800 Jet Module XO™ Trim Only

Innovations® Series T1817

Victorian™ Collection T1837

**RP38621▲** (Victorian)  
Escutcheon  
Chapetón

**RP38620▲** (Innovations)  
Escutcheon / Chapetón

**RP34786**  
Jet Sleeve  
Manga del Chorro

**RP37897▲**  
Bonnet / Bonete

**RP34785**  
Pivot Ring  
Aro Pivotado

**RP34791**  
Wrench / Llave

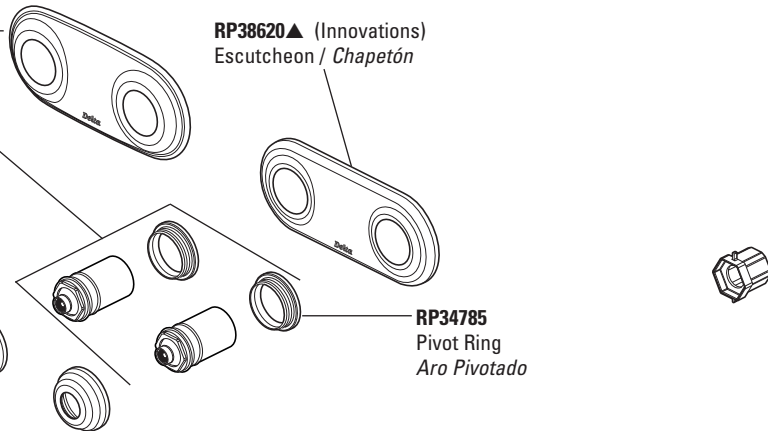

### Monitor 1800 Jet Module XO™ Rough Only

R1817

\*For use as additional outlet with Model 1800 Series Jetted Shower XO.

**RP38354**  
Plasterguard  
Protector de Enlucido

**RP38468**  
Cast Body  
Cuerpo de Válvula

**RP40972**  
Test Cap  
Casquillo de Prueba

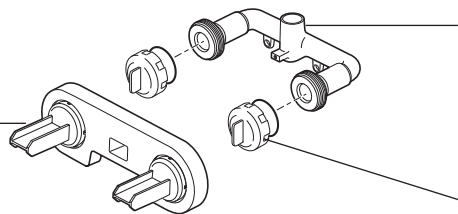

# Two Handle Bath Valves Válvulas de Dos Manijas para Bañeras

Classic Series Model/Modelo 2300\* Series

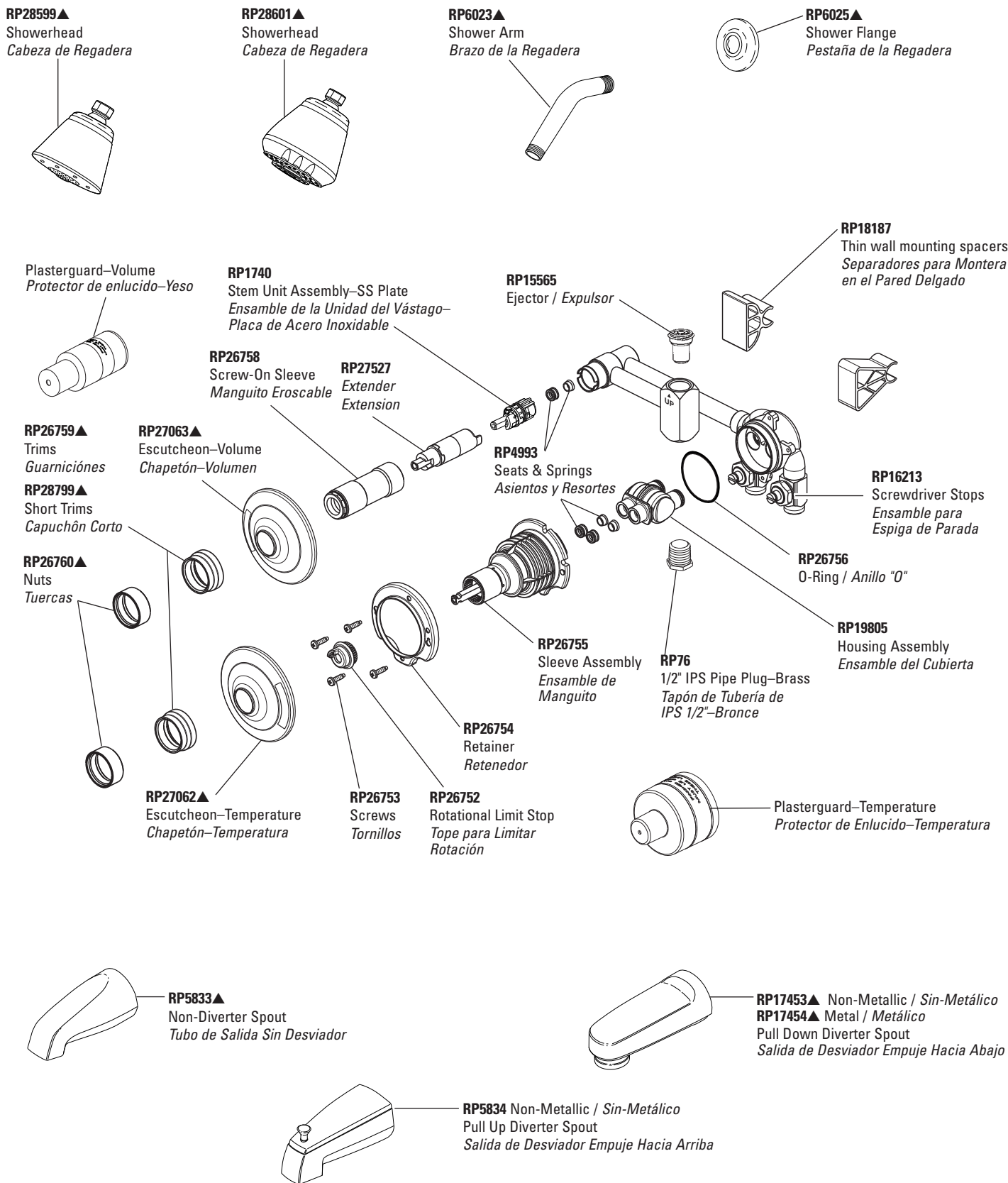

TUB/SHOWER

Refer to page 121 for Handles. / Para manijas referirse a la pagina 121.

▲Specify finish / Especifique el Acabado

\*Discontinued model—some components may not be available / Modelo descontinuado—algunos componentes pueden no estar disponibles.

# Two Handle Bath Valves

## Válvulas de Dos Manijas para Bañeras

### Classic Series Models/Modelos 2600 & 2800 Series

**RP28599▲**  
Showerhead  
Cabeza de Regadera

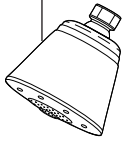

**RP38357**  
Showerhead  
Cabeza de Regadera



**RP28601▲**  
Showerhead  
Cabeza de Regadera

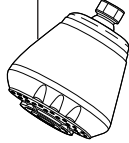

**RP6023▲**  
Shower Arm  
Brazo de la Regadera

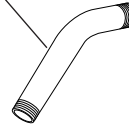

**RP6025▲**  
Shower Flange  
Pestaña de la Regadera



**RP9758**  
Plasterguard  
Protector de Enlucido

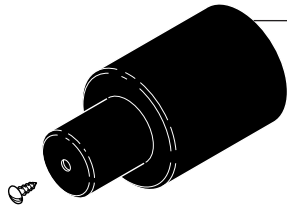

**RP18090**  
Screw-On Escutcheon  
Chapetón Enroscable

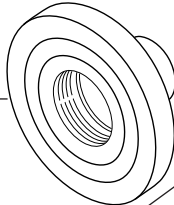

**RP16213**  
Screwdriver Stop Assembly—  
Fabricated Brass Barstock WS Models Only  
Ensamble del Vástago del Tope—  
Sólo Modelos de Barras de Bronce

**RP76**  
1/2" IPS Pipe Plug—Brass  
Tapón de Tubería de IPS  
1/2"—Bronce

**RP15565**  
Ejector (Fabricated Brass  
Barstock Models Only)  
Expulsor (Sólo Modelos  
de Barra de Bronce)

**RP18136▲**  
Screw-On Sleeve  
Manguito Erosable

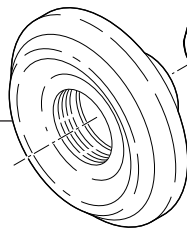

**RP18276▲ (Metal / Metálico)**  
Screw-On Escutcheon  
Chapetón Enroscable

**RP18627**  
Extender  
Extension

**RP1740**  
Stem Unit Assembly—SS Plate  
Ensamble de la Unidad del Vástago—  
Placa de Acero Inoxidable

**RP20184**  
Retention Screws  
(Side Mount Cross & Lever Handles)  
Tornillos de Retención (Cruz de Montura  
de Lado y Palancas)



**RP12629**  
Screws (Blade, Knob, & Ring Handles)  
Tornillos (Aleta, Perilla y Anillo)



**RP6203**  
Coupling Nuts & Tailpieces—  
Universal Fitting Models Only  
Tuercas de Acomplamiento y Tubos de Cola—  
Sólo Modelos de Ajuste Universal

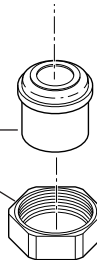

**RP5833▲**  
Non-Diverter Spout  
Tubo de Salida Sin Desviador

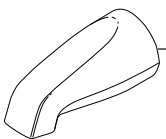

**RP17453▲ Non-Metallic / Sin-Metálico**  
**RP17454▲ Metal / Metálico**  
Pull Down Diverter Spout  
Salida de Desviador Empuje Hacia Abajo

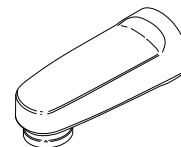

**RP5834 Non-Metallic / Sin-Metálico**  
Pull Up Diverter Spout  
Salida de Desviador Empuje Hacia Arriba

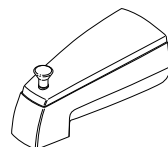

Refer to page 121 for Handles. / Para manijas referirse a la pagina 121.

TUB/SHOWER

# Three Handle Bath Valves

## Válvulas de Bañeras de Tres Manijas

Classic Series Models/Modelos 2653, 2683, 2861, 2871, 2882, 2885\* & 2897 Series

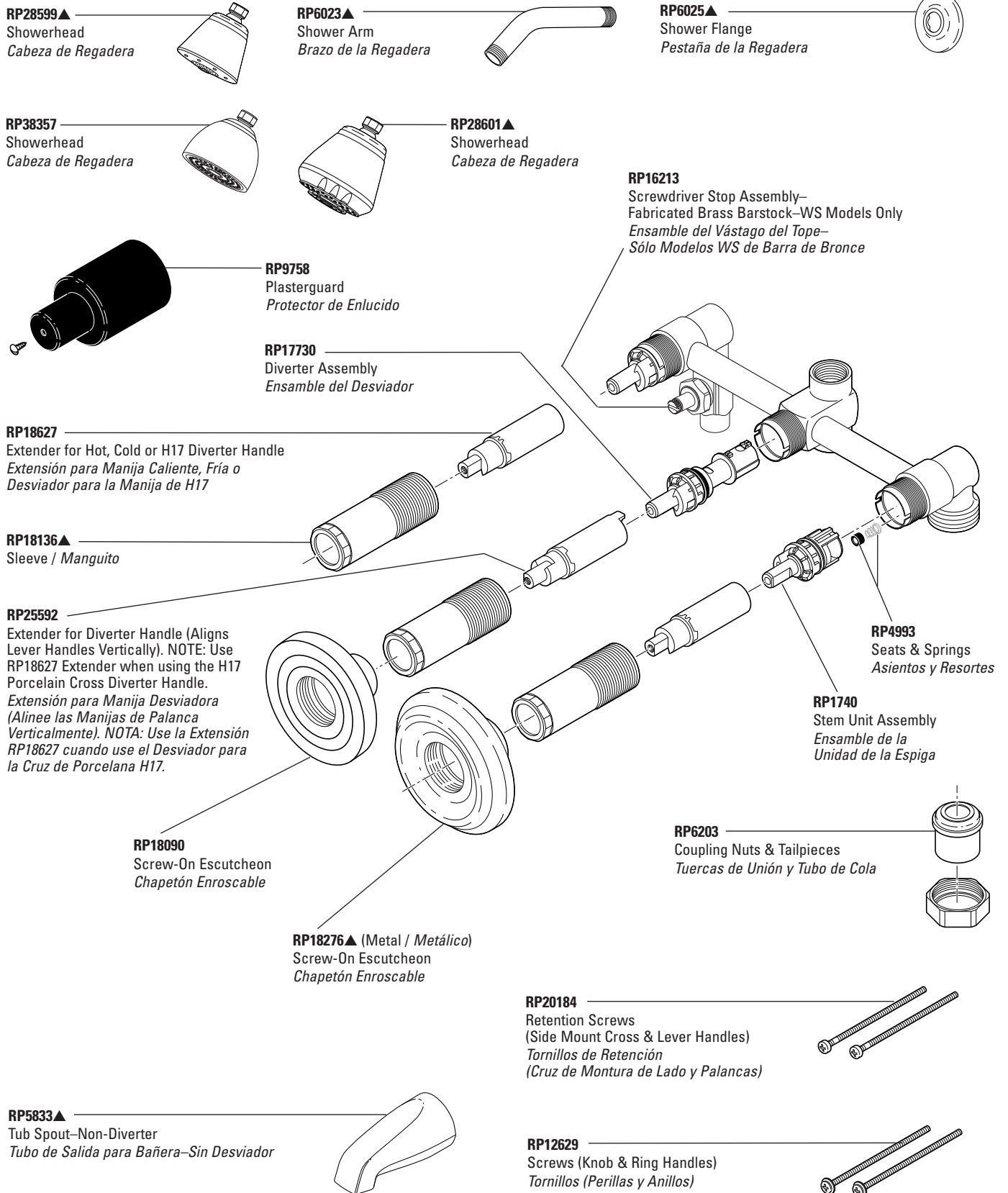

TUB/  
SHOWER

Refer to page 122 for Handles. / Para manijas refierase a la pagina 122.

▲Specify finish / Especificque el Acabado

\*Discontinued model—some components may not be available / Modelo discontinuado—algunos componentes pueden no estar disponibles.

# Tub/Shower Handles and Accents-Single Handle

## Manijas y Accesorios para Bañeras/Regaderas-Manija Sencilla

### H71, H71PB

Clear Knob Handle w/Button & Screw-1300/1400 Series  
Perilla Transparente con Botón y Tornillo para la Serie 1300/1400



**RP20542, RP20542PB**  
Button (Red/Blue)-Arrow  
Botón (Rojo/Azul)-Flecha

**RP6369**  
Screw/Tornillo

### H72▲

Standard Lever Handle w/Screw-1300/1400 Series  
Manija Estilo Palanca Estándar con Tornillo para la Serie 1300/1400



**RP26851▲**  
Spindle/Husillo

**RP26865**  
Set Screw/Tornillo de Ajuste



**A72▲**  
Standard Handle Accent-  
1300/1400/1700 Series  
Acento para Manija-  
1300/1400/1700 Series

### H74▲

Innovations® Lever Handle w/Screw-1300/1400 Series  
Manija Estilo Palanca Innovations® con Tornillo para la Serie 1300/1400



**RP26852▲**  
Spindle / Husillo

**RP26865**  
Set Screw / Tornillo de Ajuste

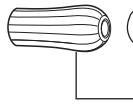

**A74▲**  
Innovations Handle Accent  
Acentos para Manijas - Innovations

**A74CL**  
Clear Accent / Acento de Transparente

### H75▲

Neo Style® Lever Handle w/Screw-1300/1400 Series  
Manija Estilo Palanca Neo Style® con Tornillo para la Serie 1300/1400

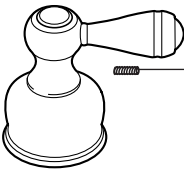

**RP26865**  
Set Screw/Tornillo de Ajuste

### H77▲

Neo Style® Porcelain Cross Handle w/Screw-1300/1400 Series  
Manija de Porcelana en Forma de Cruz Neo Style® con Tornillo-Serie 1300/1400

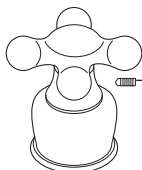

**RP26865**  
Set Screw/Tornillo de Ajuste

### H78

Metal Blade Handle w/Screw-1300/1400 Series  
Manija de Manga de Metal con Tornillo para la Serie 1300/1400



**RP6119**  
Screw/Tornillo

### H79▲

Metal Lever Handle w/Screw  
Manija Estilo Palanca de Metal con Tornillo

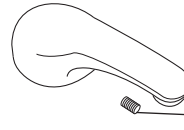

**RP152**  
Set Screw/Tornillo de Ajuste

### H712▲

Traditional Porcelain Lever Handle w/Screw-1300/1400 Series  
Manija Tradicional Estilo Palanca de Porcelana con Tornillo-Serie 1300/1400

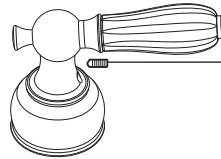

**RP26865**  
Set Screw/Tornillo de Ajuste



**A712**  
Traditional Handle Accent-  
1700 Series  
Acento para Manija-Traditional  
1700 Serie

### H715▲

Traditional Metal Lever Handle w/Screw-1300/1400 Series  
Manija Tradicional Estilo Palanca de Metal con Tornillo para la Serie 1300/1400

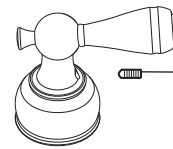

**RP26865**  
Set Screw/Tornillo de Ajuste

### H716▲

Victorian™ Lever Handle w/Screw-1300/1400 Series  
Manija Estilo Palanca Victorian™ con Tornillo para la Serie 1300/1400

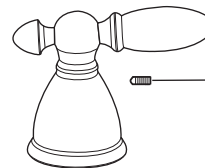

**RP26865**  
Set Screw/Tornillo de Ajuste



**A716▲**  
Victorian™ Handle Accent-  
1700 Series  
Acento para Manija-Victorian™  
1700 Serie

### H717▲

Botanical™ Lever Handle w/Screw-1300/1400 Series  
Manija Estilo Palanca Botanical™ con Tornillo para la Serie 1300/1400

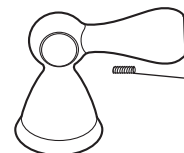

**RP26865**  
Set Screw/Tornillo de Ajuste

### RP39379

Interchangeable handle accents:  
red, blue, orange, green, and white.  
White has "H" and "C" indicators.

Accesorios Intercambiables para Manijas

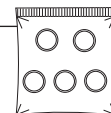

# Tub/Shower Handles and Accents-Two Handle

## Manijas y Accesorios para Bañeras/Regaderas-Dos Manijas

**H21, H21PB**  
Clear Knob Handles w/Buttons  
Perillas Transparente con Botones

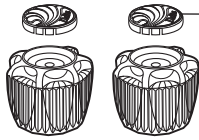

**RP18373, RP18373PB**  
Button Set  
(Red/Blue Indicators)  
Botones  
(Indicadores: Rojo/Azul)

**RP12629**  
Screws-  
Use w/these  
handles.  
Tornillos-  
Uso con  
estas  
manijas.

**H28**  
Metal Blade Handles w/Buttons  
Manijas de Manga de Metal con Botones

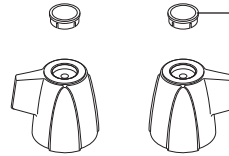

**RP2412**  
Button Set  
Botones

**H41, H41PB**  
Clear Knob Handles w/Buttons  
Perillas Transparente con Botones

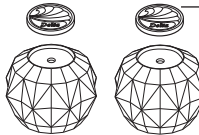

**RP18373, RP18373PB**  
Button Set  
(Red/Blue Indicators)  
Botones  
(Indicadores: Rojo/Azul)

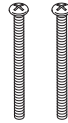

**H48**  
Metal Knob Handles w/Buttons  
Perillas de Metal con Botones

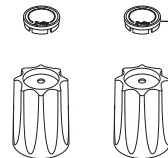

**RP19659**  
Button Set  
(Red/Blue Indicators)  
Botones  
(Indicadores: Rojo/Azul)

**H25▲**  
Neo Style® Lever Handles w/Screws  
Manijas Estilo Palanca Neo Style® con Tornillos

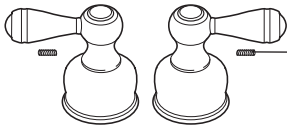

**RP25620**  
Set Screws  
Tornillos de Ajuste

**RP20184**  
Screws-  
Use w/these  
handles.  
Tornillos-  
Uso con estas  
manijas.

**H46▲**  
Neo Style® Metal Cross Handles w/Screws  
Manijas de Metal en Forma de Cruz Neo Style® con Tornillos

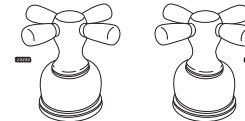

**RP25620**  
Set Screws  
Tornillos de Ajuste

**H27▲**  
Neo Style® Porcelain Cross Handles w/Screws  
Manijas de Porcelana en Forma de Cruz Neo Style® con Tornillos

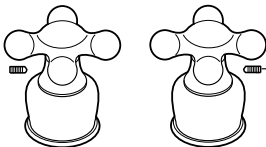

**RP25620**  
Set Screws  
Tornillos de Ajuste

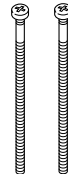

**H212▲**  
Traditional Porcelain Lever Handles w/Screws  
Manijas Tradicionales Estilo Palanca de Porcelana con Tornillos

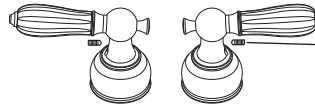

**RP25620**  
Set Screws  
Tornillos de Ajuste

**H22▲**  
Standard Lever Handles w/Screws  
Manijas Estilo Palancas Estándares con Tornillos

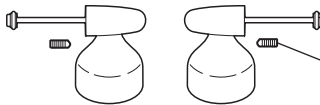

**RP26851▲**  
Spindle/Husillo  
**RP25620**  
Set Screws  
Tornillos de Ajuste

**H215▲**  
Traditional Metal Lever Handles w/Screws  
Manijas Tradicionales Estilo Palanca de Metal con Tornillos

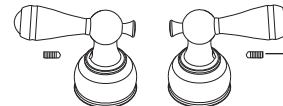

**RP25620**  
Set Screws  
Tornillos de Ajuste

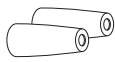

**A22▲**  
Handle Accents  
Accesos para Manijas

**H216▲**  
Victorian™ Lever Handles w/Screws  
Manijas Estilo Palanca Victorian™ con Tornillos

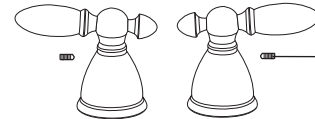

**RP25620**  
Set Screws  
Tornillos de Ajuste

**H24▲**  
Innovations® Lever Handles w/Screws  
Manijas Estilo Palanca Innovations® con Tornillos



**RP26852▲**  
Spindle/Husillo  
**RP25620**  
Set Screws  
Tornillos de Ajuste

**H217▲**  
Botanical™ Lever Handles w/Screws  
Manijas Estilo Palanca Botanical™ con Tornillos

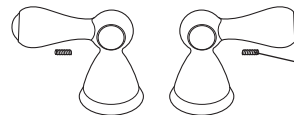

**RP25620**  
Set Screws  
Tornillos de Ajuste

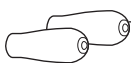

**A24▲**  
Handle Accents  
Accesos para Manijas

**RP39377**  
Interchangeable handle accents:  
red, blue, orange, green, and white.  
White has "H" and "C" indicators.  
Accesorios Intercambiables  
para Manijas

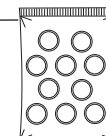

TUB/SHOWER

# Tub/Shower Handles and Accents-Three Handle

## Manijas y Accesorios para Bañeras/Regaderas - Tres Manijas

### Diverter Handles - Manijas para Desviadores

**H11, H11PB**  
Clear Knob Handle w/Button  
Perilla Transparente con Botón

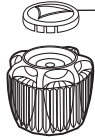

**RP18429, RP18429PB**  
Button-Arrow  
Botón-Flecha

**H31, H31PB**  
Clear Knob Handle w/Button  
Perilla Transparente con Botón

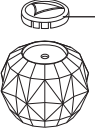

**RP18429, RP18429PB**  
Button-Arrow  
Botón-Flecha

### Hot /Cold Handles - Manijas Caliente/Fría

**H21, H21PB**  
Clear Knob Handles w/Buttons  
Perillas Transparente con Botones



**RP18373, RP18373PB**  
Button Set  
(Red/Blue Indicators)  
Botones  
(Indicadores: Rojo/Azul)

**H41, H41PB**  
Clear Knob Handles w/Buttons  
Perillas Transparente con Botones



**RP18373, RP18373PB**  
Button Set  
(Red/Blue Indicators)  
Botones  
(Indicadores: Rojo/Azul)

**RP12629**  
Screws-  
Use w/these  
handles.  
Tornillos-  
Uso con  
estas  
manijas.

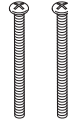

**H17▲**  
Neo Style® Porcelain Cross Handle w/Screw  
Manija de Porcelana en Forma de Cruz Neo Style®

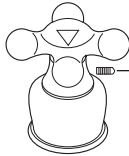

**RP25620**  
Set Screw  
Tornillo de Ajuste

**H36▲**  
Neo Style® Metal Cross Handle w/Screw  
Manija de Metal en Forma de Cruz Neo Style®

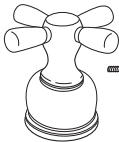

**RP25620**  
Set Screw  
Tornillo de Ajuste

**H12▲**  
Standard Lever Handle w/Screw  
Manija Estilo Palanca Estándar con Tornillo



**RP26851▲**  
Spindle/Husillo  
**RP25620**  
Set Screw  
Tornillo de Ajuste



**A12▲**  
Handle Accent  
Acento para Manija

**H14▲**  
Innovations® Lever Handle w/Screw  
Manija Estilo Palanca Innovations® con Tornillo



**RP26852▲**  
Spindle/Husillo  
**RP25620**  
Set Screw  
Tornillo de Ajuste



**A14▲**  
Handle Accent  
Acento para Manija

**H15▲**  
Neo Style® Lever Handle w/Screw  
Manija Estilo Palanca Neo Style® con Tornillo



**RP25620**  
Set Screw  
Tornillo de Ajuste

**H27▲**  
Neo Style® Porcelain Cross Handles w/Screws  
Manijas de Porcelana en Forma de Cruz Neo Style® con Tornillos

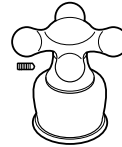

**RP25620**  
Set Screw  
Tornillo de Ajuste

**H46▲**  
Neo Style® Metal Cross Handles w/Screws  
Manijas de Metal en Forma de Cruz Neo Style® con Tornillos

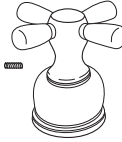

**RP25620**  
Set Screw  
Tornillo de Ajuste

**H22▲**  
Standard Lever Handles w/Screws  
Manijas Estilo Palancas Estándares con Tornillos

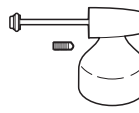

**RP26851▲**  
Spindle/Husillo  
**RP25620**  
Set Screw  
Tornillo de Ajuste



**A22▲**  
Handle Accents  
Acentos para Manijas

**H24▲**  
Innovations® Lever Handles w/Screws  
Manijas Estilo Palanca Innovations® con Tornillos



**RP26852▲**  
Spindle/Husillo  
**RP25620**  
Set Screw  
Tornillo de Ajuste



**A24▲**  
Handle Accents  
Acentos para Manijas

**H25▲**  
Neo Style® Lever Handles w/Screws  
Manijas Estilo Palanca Neo Style® con Tornillos

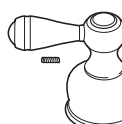

**RP25620**  
Set Screw  
Tornillo de Ajuste

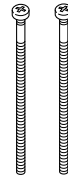

**RP20184**  
Screws-  
Use w/these  
handles.  
Tornillos-  
Uso con  
estas  
manijas.

# Installation Aids/Repair Kits

# Herramientas para la Instalación/Herramientas de Repuesto

## RP3614

### Repair Kit

Herramientas para Reparaciones



## RP21634▲

### Deep Escutcheon for Push Button

### Diverter (1" Deeper)

Chapetón Hondo para Desviador con Botón Pulsador (1" Más Hondo)

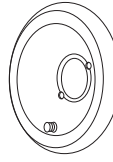

## RP18312▲

### Screw-On Sleeves & Metal Escutcheons

Manguitos Deslice y Chapetones de Metálico

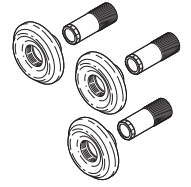

## RP1974

### Wrench—Handle/Adjusting Ring

Llave—Manija/Anillo de Ajuste

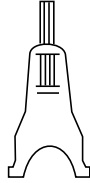

## RP19156▲

### (1" Longer/1" Más Largo) Screw-On Sleeve Extenders (Requires 2 Kits)

Extensiones de Manguitos Deslice (Dos Herramientas Requerirse)

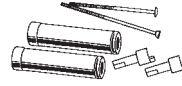

## RP34359▲

### Victorian™ Collection-Decorative Trim Ring

Aro Decorativo—Victorian™ Colección

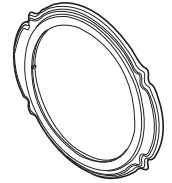

## RP20111

### Conversion Ball—Stainless Steel (Changes Knob to Lever Handle)

(Cannot install lever handle limit stop kit after this conversion) Bola de Conversión-Acero Inoxidable (Cambia de Perilla a Manija de Palanca) (No se pueden instalar las herramientas para el tope del límite, de palanca, después de hacer esta conversión)



## RP12630▲

### Screws-2/3H T/S-Lever-10-24x3 3/4"

Tornillos-2/3H T/S-Palanca-10-24x3 3/4"

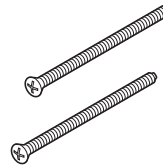

## RP40588▲

### Michael Graves Collection™ - Decorative Trim Ring-Teardrop Design

Aro Decorativo—Diseño en Forma de Lagrima - Michael Graves Collection™

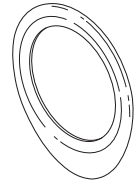

## RP16423

### Reverse Ball-Stainless Steel (Corrects Reverse Supply Lines)

Bola de Inversión-Acero Inoxidable (Corrige las Líneas de Contraflujo)

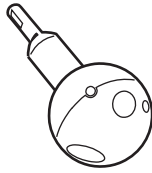

## RP29405▲

### Conversion Kit Monitor® 1500 to 1700 Series

Control para las Herramientas de Conversión para las series Monitor® desde 1500 hasta 1700

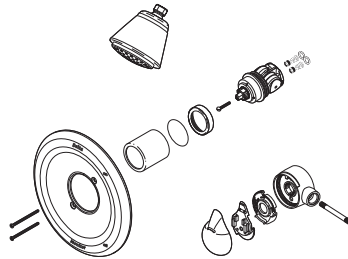

## RP40589▲

### Michael Graves Collection™ - Decorative Trim Ring-Star Design

Aro Decorativo—Diseño en Forma de Estrella - Michael Graves Collection™

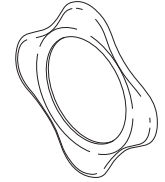

## RP6005

### Complete Screwdriver Stop-1/2" CWT-1H T/S except Castings

Tope Destornillador Completo-CWT 1/2"-1H T/S Excepto con Piezas Fundidas

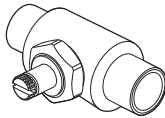

## RP32549▲

### Supply Elbow

Codo Abastecedor

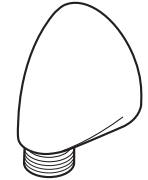

## RP5876

### Complete Screwdriver Stop-1/2" IPS-1H Tub/Shower except Castings

Tope Destornillador Completo-1/2" IPS-1H Bañera/Regadera Excepto Piezas Fundidas

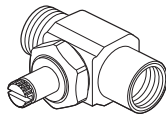

## RP5844

### Thin Wall Shower Arm or Tub Spout Mounting Kit

Brazo de Regadera para Paredes Delgadas o Herramientas para la Montura del Tubo de Bañera

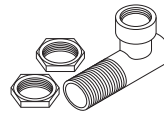

## RP32550▲

### Shower Arm Diverter for Handshower

Desviador de Brazo Regadera para Regadera de Mano

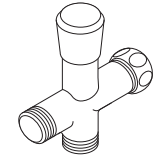

## RP6019▲

### Deep Escutcheon-600/1600 Series-1" Deeper

Chapetón Hondo-Series 600/1600-1" Mas Hondo



## RP18187

### Thin Wall Mounting Spacers

Separadores para Paredes Delgadas

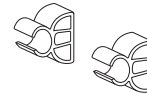

## RP29827▲

### Renovation Cover Plate

Placa de Cubierta de Renovación

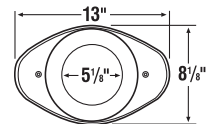

## RP21633▲

### Deep Escutcheon-1300/1400/1500-1" Deeper-Diagonal Esc. Screw Holes

Chapetón de Hondo-1300/1400/1500-1" Más Hondo-Huecos para los Tornillos Diagonal

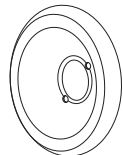

## RP18304▲

### Screw-On Sleeves & Metal Escutcheons

Manguitos Enroscados y Chapetones de Metal

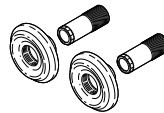

# Showerheads, Shower Arms & Shower Flanges

## Cabezas, Brazos y Chapas para Regaderas

**RP28599▲**  
Push-Clean® Showerhead  
Cabeza de Regadera  
Push-Clean®

2.5 gpm @ 80 psi  
9.5 L/min @552 kPa

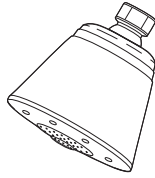

**RP28601▲**  
Dual Spray Touch-Clean® Showerhead  
Cabeza de Regadera de Doble  
Rociador Touch-Clean®

2.5 gpm @ 80 psi  
9.5 L/min @552 kPa

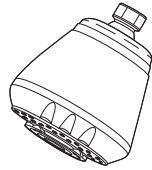
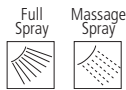

**RP28602▲**  
Ultimate Touch-Clean® Showerhead  
Cabeza de Regadera Touch-Clean®  
Ultimate

2.5 gpm @ 80 psi  
9.5 L/min @552 kPa

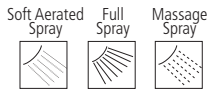

**RP34355▲**  
Traditional Showerhead  
Cabeza de Regadera Tradicional

2.5 gpm @ 80 psi  
9.5 L/min @552 kPa

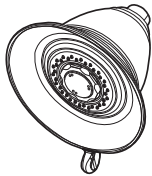
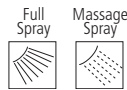

**RP38357**  
Touch-Clean® Showerhead  
Cabeza de Regadera  
Touch-Clean®

2.5 gpm @ 80 psi  
9.5 L/min @552 kPa



**RP40594▲**  
Michael Graves Collection™  
Touch-Clean® Showerhead  
Cabeza de Regadera  
Touch-Clean® de  
Michael Graves  
Collection™

2.5 gpm @ 80 psi  
9.5 L/min @552 kPa

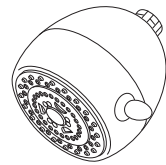
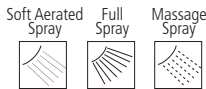

**RP31554▲**  
Shower Arm & Flange  
Brazo de Regadera y Chapetón

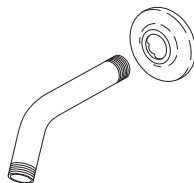

**RP6023▲**  
Shower Arm  
For Standard & Traditional Applications  
Brazo de Regadera-  
Estándar y Tradicional

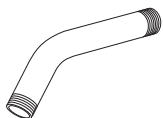

**RP6025▲**  
Shower Flange  
Chapetón de Regadera

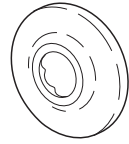

**RP37079▲**  
Traditional Shower Arm & Flange  
Brazo de Regadera y Brida Tradicional

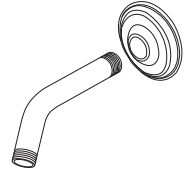

**RP34356▲**  
Traditional Shower Flange  
Chapetón de Regadera Tradicional

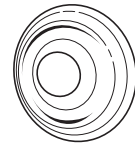

**RP38452▲**  
Botanical™ Shower Flange  
Chapa para Regaderas Botanical™



**RP40593▲**  
Michael Graves Collection™ Shower Arm  
Brazo de Regadera  
de Michael Graves Collection™

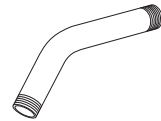

**RP40592▲**  
Michael Graves Collection™ Shower Flange  
Chapa para Regaderas  
de Michael Graves Collection™

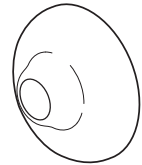

**RP6124▲**  
Showerhead Adjustable  
Volume Control  
Cabeza de Regadera con  
Control de Volumen

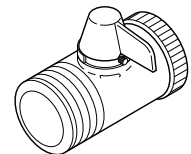

**RP32550▲**  
Shower Arm Diverter  
for Handshower  
Desviador de Brazo Regadera  
para Regadera de Mano

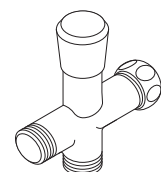

# Tub Spouts and Adapters

## Surtidores para Bañeras y Adaptadores

**RP17453▲**  
Standard pull-down diverter spout  
6" total length  
Sweat onto 1/2" C.W.T.  
Thread onto 1/2" I.P.S. nipple  
Non-metallic  
RP12307 adapter assembly included

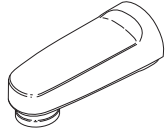

**RP5836**  
Slip-on pull-down diverter spout  
6" total length  
Slip onto 1/2" C.W.T.  
Non-metallic  
RP33794 adapter assembly included

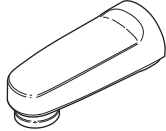

**RP17454▲**  
Standard pull-down diverter spout  
6" total length  
Sweat onto 1/2" C.W.T.  
Thread onto 1/2" I.P.S. nipple  
Metal  
RP12307 adapter assembly included

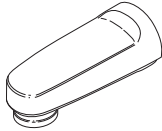

**RP3914**  
Hand shower diverter spout for tub valves only  
5" total length - Pull-out to divert  
Thread onto 1/2" or 3/4" I.P.S.  
Metal

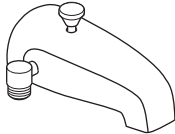

**RP19820**  
Slip-On diverter spout  
5 1/2" total length.  
Pull-up to divert  
Slip onto 1/2" C.W.T.  
Non-metallic  
RP33794 adapter assembly included

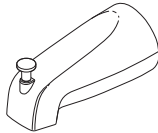

**RP5834**  
Standard diverter spout  
5 1/2" total length  
Pull-up to divert  
Sweat onto 1/2" C.W.T.  
Thread onto 1/2" I.P.S.  
Non-metallic  
RP12307 adapter assembly included

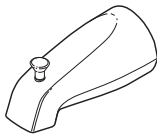

**RP19895**  
Standard diverter spout  
5 1/2" total length  
Threads in nose of spout  
Pull-up to divert  
Thread onto 1/2" I.P.S. nipple  
Metal

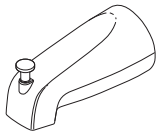

**RP34357▲**  
Traditional diverter  
7 1/2" total length  
Pull-up to divert  
Sweat onto 1/2" C.W.T.  
Thread onto 1/2" I.P.S. nipple  
50/50  
RP12307 adapter assembly included



**RP38449▲**  
Botanical™ diverter spout  
6 1/2" total length  
Pull-up to divert  
Sweat onto 1/2" C.W.T.  
Thread onto 1/2" I.P.S. nipple  
50/50  
RP12307 adapter assembly included



**RP38450▲**  
Botanical™ diverter spout  
7 5/8" total length  
Pull-up to divert  
Sweat onto 1/2" C.W.T.  
Thread onto 1/2" I.P.S. nipple  
50/50  
RP12307 adapter assembly included

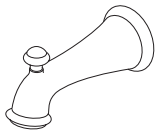

**RP40625▲**  
Michael Graves Collection™  
Diverter spout  
7" total length  
Pull-up to divert  
Sweat onto 1/2" C.W.T.  
Thread onto 1/2" I.P.S. nipple  
Non-metallic  
RP12307 adapter assembly included

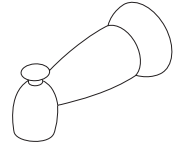

**RP36497▲**  
Slip-on diverter spout  
7" total length  
Pull-up to divert  
Slip onto 1/2" C.W.T.  
Metal

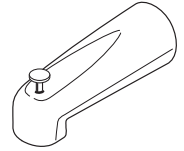

**RP36498▲**  
Slip-on non-diverter spout  
7" total length  
Slip onto 1/2" C.W.T.  
Metal

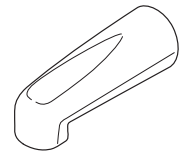

**RP18396▲**  
Roman Tub spout  
Wall mount  
9" total length  
Thread onto 1/2" I.P.S. nipple  
Metal

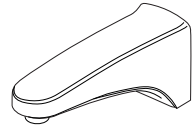

**RP5835**  
Slip-on non-diverter spout  
5 1/4" total length  
Slip onto 1/2" C.W.T.  
Metal

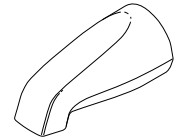

**RP5833▲**  
Non-diverter spout  
5 1/4" total length  
Thread onto 1/2" I.P.S. nipple  
Threads in nose of spout  
Metal

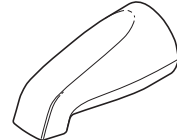

**RP12307**  
Adapter Assembly -  
sweat onto 1/2" C.W.T.  
or thread onto 1/2" I.P.S.

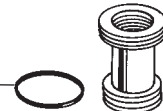

**RP1745**  
O-Ring



**RP33794**  
Adapter Assembly - slip onto 1/2" C.W.T.

**RP33482**  
Inside O-Ring  
**RP1745**  
Outside O-Ring

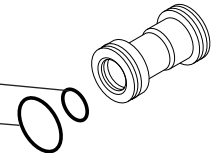

**RP17472**  
Removable Decal for Pull-Down  
Spout Operation

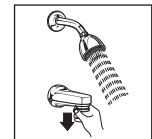

**RP17829**  
Wall Decal-Pull-Down Diverter  
Tub Spout Operation



# Delta Personal Hand Held Showers & Accessories

## Regaderas de Mano Personal y Accesorios de Delta

### Model/Modelo RP32538 Series

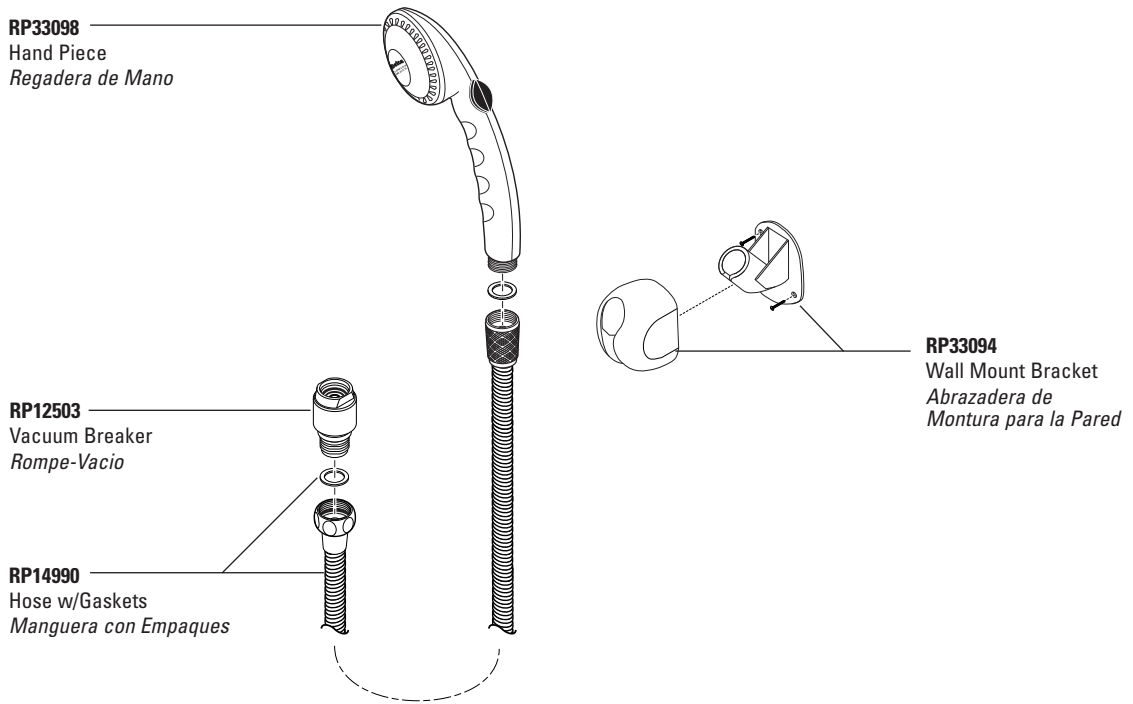

### Models/Modelos RP32539 & RP32541 Series

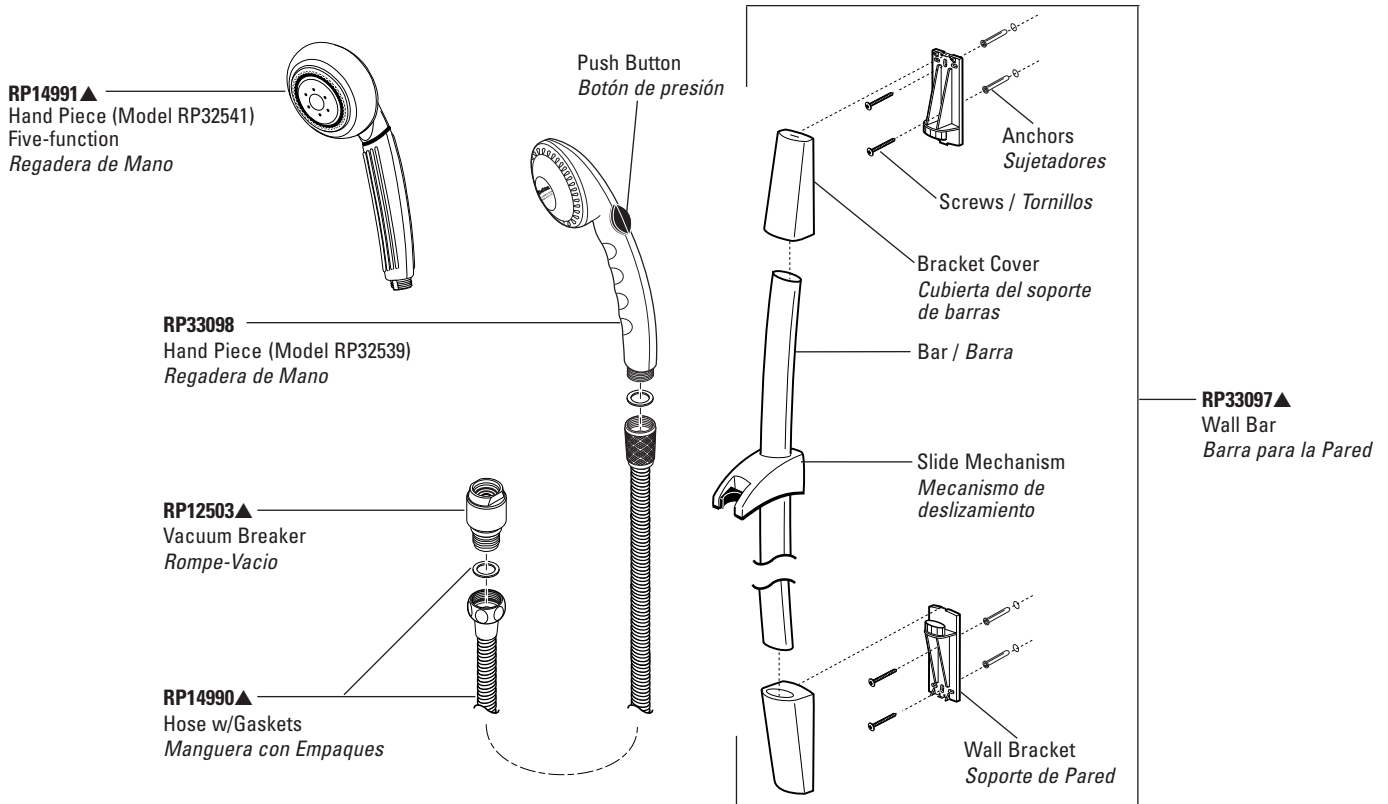

# Delta Personal Hand Held Showers & Accessories

## Regaderas de Mano Personal y Accesorios de Delta

Model/Modelo RP32540 Series

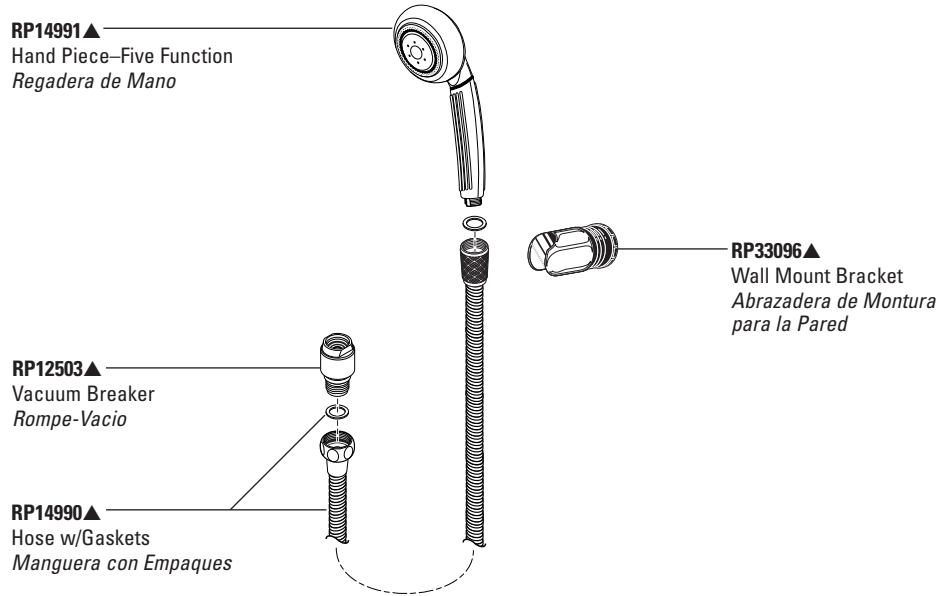

### Optional / Opcional

**RP32549▲**  
Wall Supply Elbow & Flange – 90°  
*Suministros de Pared para Codo y Brida – 90°*

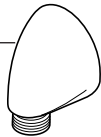

**RP3914** (Chrome only / Sólo Cromo)  
Diverter Spout for Hand Shower  
(for tub only valves 1/2" or 3/4" IPS)  
*Salida Desviador para Regadera de Mano (para válvulas bañeras 1/2" o 3/4" de IPS)*

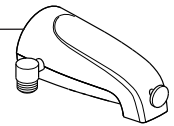

**RP32550▲**  
Shower Arm Diverter for Handshower  
*Desviador de Brazo Regadera para Regadera de Mano*

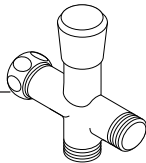

**RP6124▲**  
Adjustable Volume Control  
(attaches to shower arm)  
*Control ajustable de volumen (se fija al brazo de la regadera)*

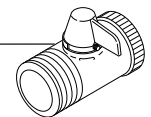

# Deck/Ledge Mount Roman Tub Faucets

## Llaves para Bañeras Romanas

Classic Series Model/Modelo 2708\* Series

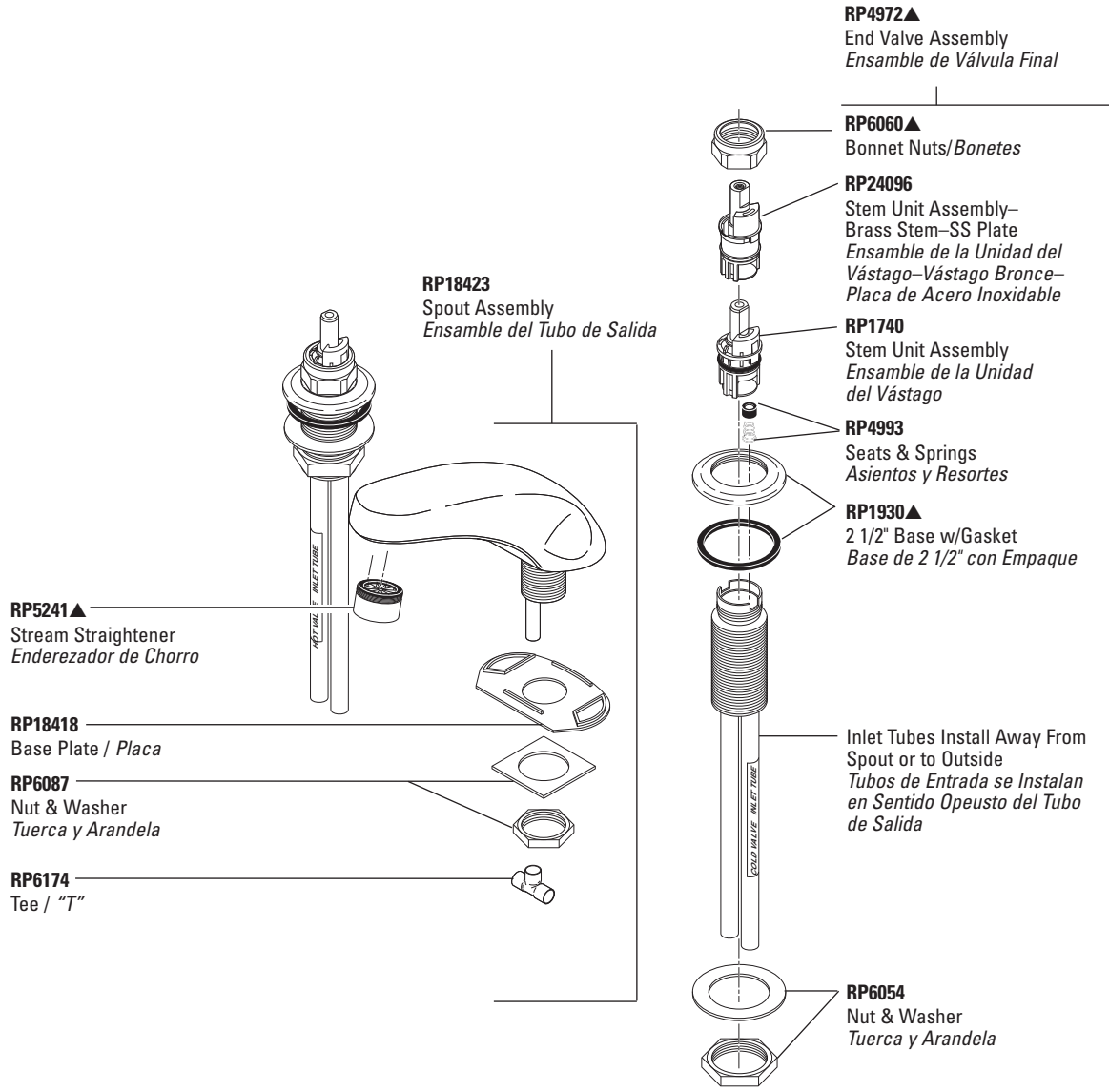

Refer to page 152 for Handles. / Para manijas referase a la pagina 152.

# Deck/Ledge Mount Roman Tub Faucets

## Llaves para Bañeras Romanas

Classic Series Models/Modelos 2710 & 2711 Series

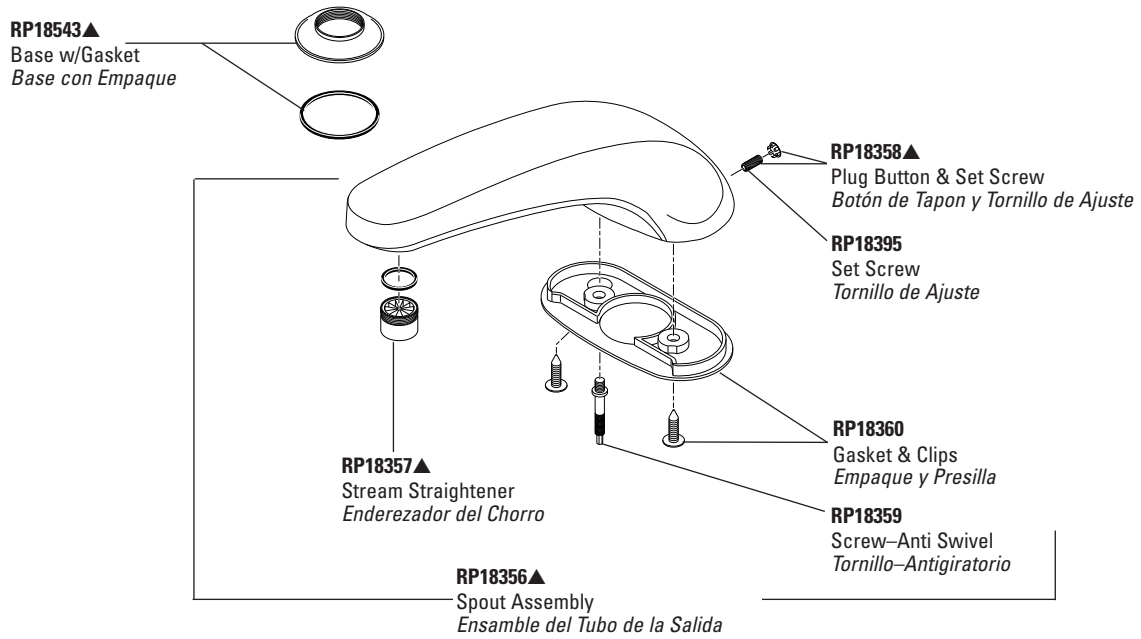

Refer to page 152 for Handles. / Para manijas referirse a la pagina 152.

Refer to pages 144–148 for rough-in kits. / Para Equipo para Preparación de Instalación referirse a las paginas 144–148.

▲Specify finish/Especifique el Acabado

# Wall Mount Roman Tub Faucets

## Montura de Parad para Llaves de Bañeras Romanas

Classic Series Model/Modelo 2714\* Series

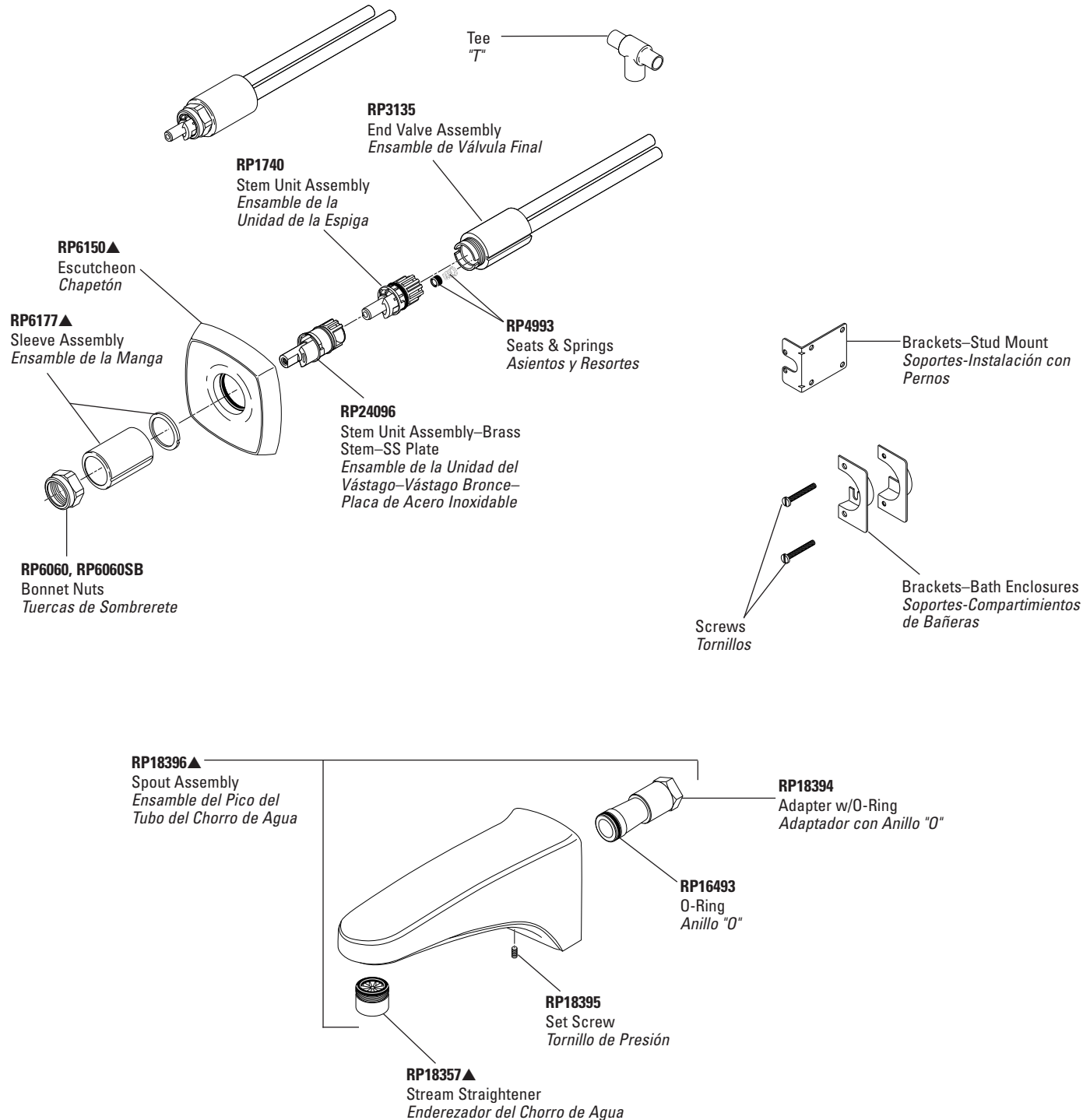

Refer to page 152 for Handles. / Para manijas referirse a la pagina 152.

# 4-Hole Roman Tub & Hand-held Shower

## Bañera Romana de 4 agujeros con regadera manual

Classic Series Model/Modelo 2715 Series

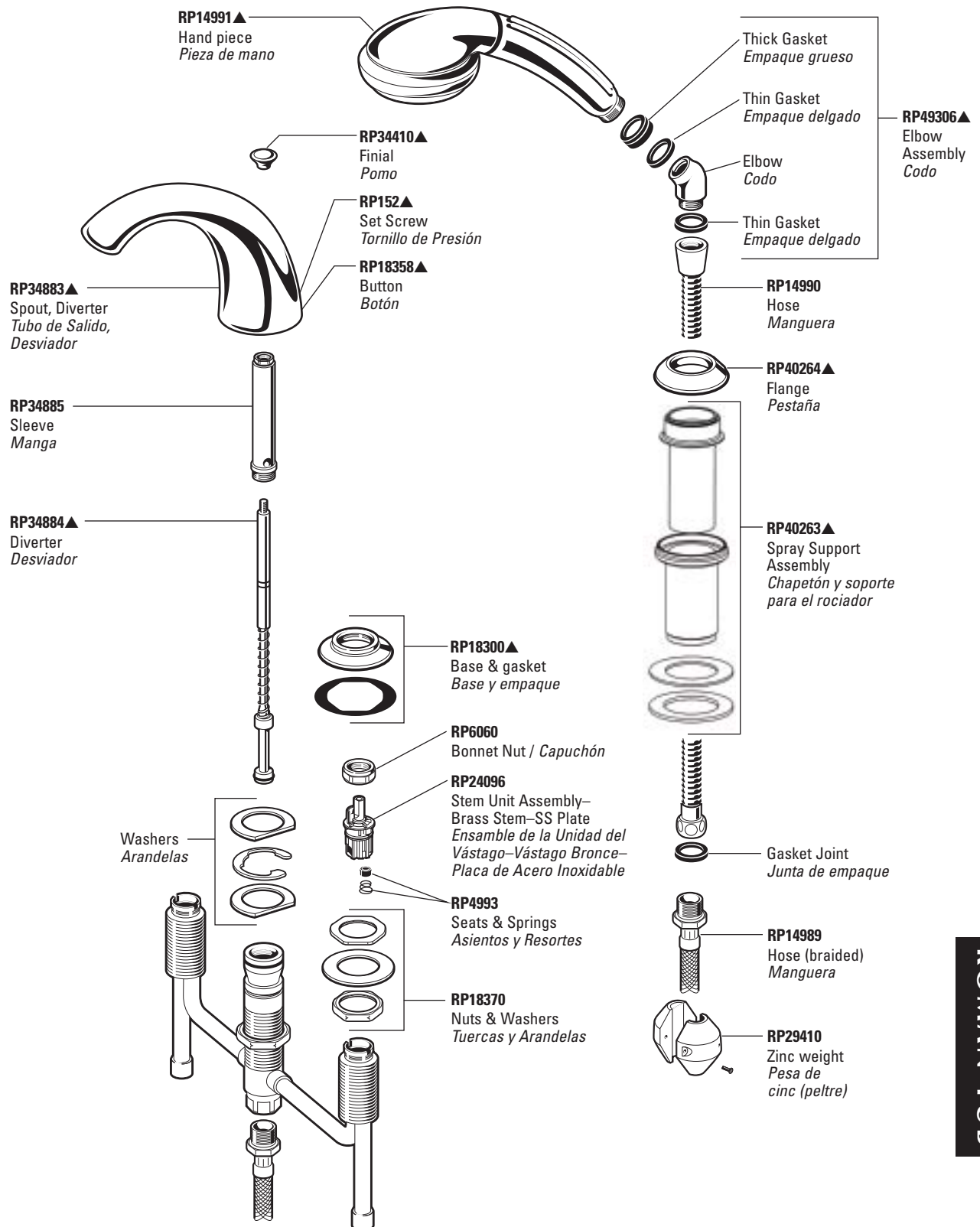

Refer to page 152 for Handles. / Para manijas referirse a la pagina 152.

▲Specify finish/Especifique el Acabado

ROMAN TUB

# 3-Hole Roman Tub

## Bañera Romana de 3 agujeros

Classic Series Model/Modelo 2705 Series

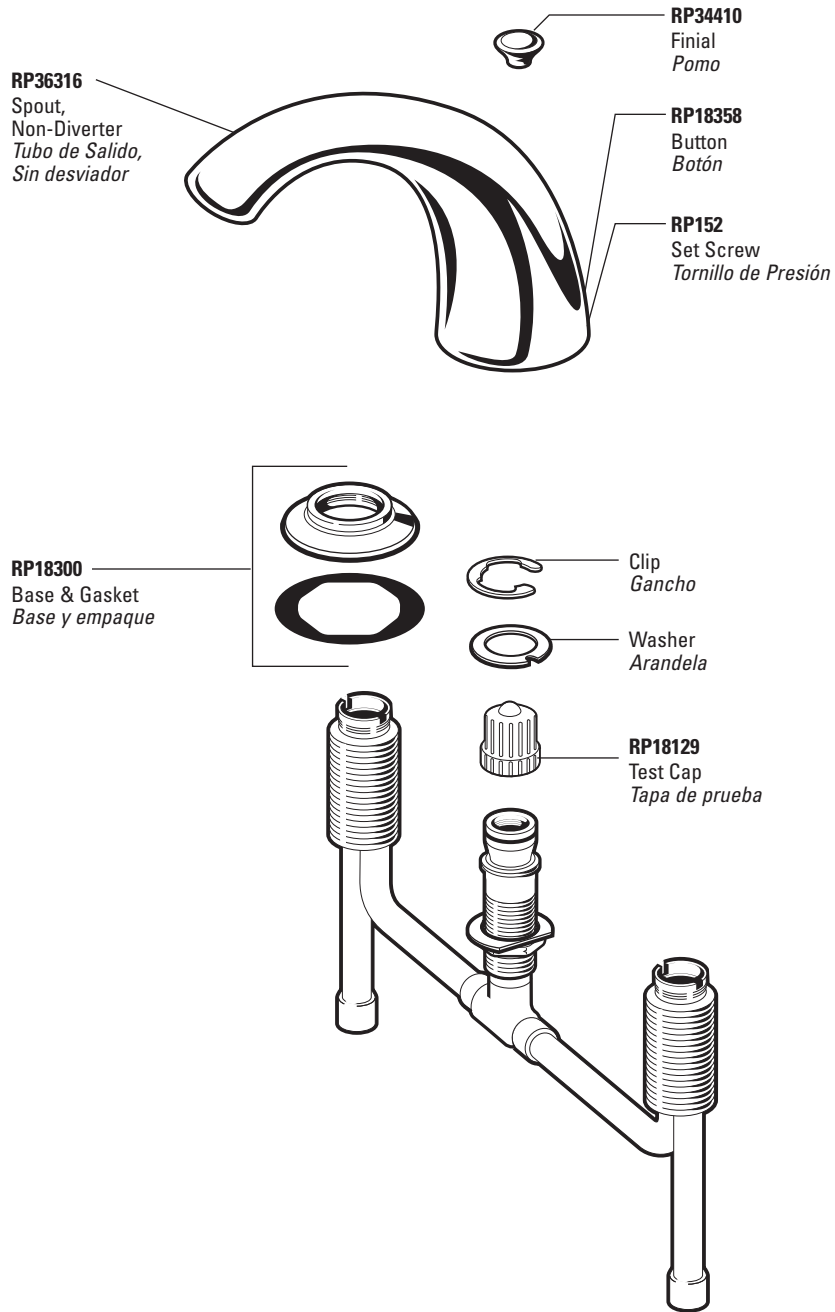

ROMAN TUB

# Deck/Ledge Mount Roman Tub Faucets

## Llaves para Bañeras Romanas

Innovations® Series Models/Modelos 2730 & 2731 Series

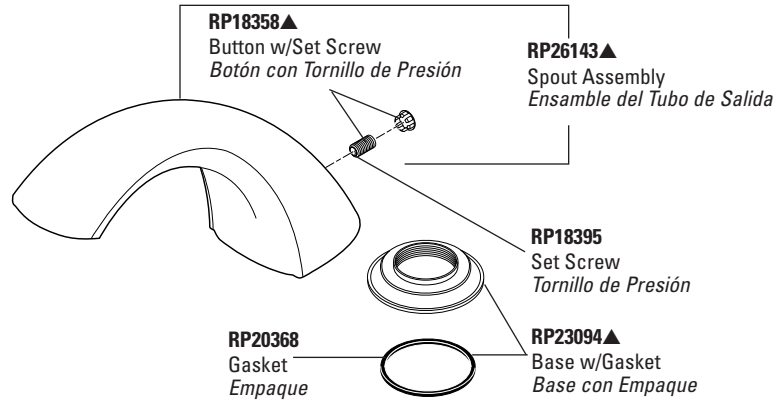

Refer to page 152 for Handles. / Para manijas referirse a la pagina 152.

Refer to pages 144–148 for rough-in kits. / Para Equipo para Preparación de Instalación referirse a las paginas 144–148.

▲Specify finish/Especifique el Acabado

# Deck/Ledge Mount Roman Tub Faucets

## Llaves para Bañeras Romanas

Classic Series Model/Modelo 2750\* Series

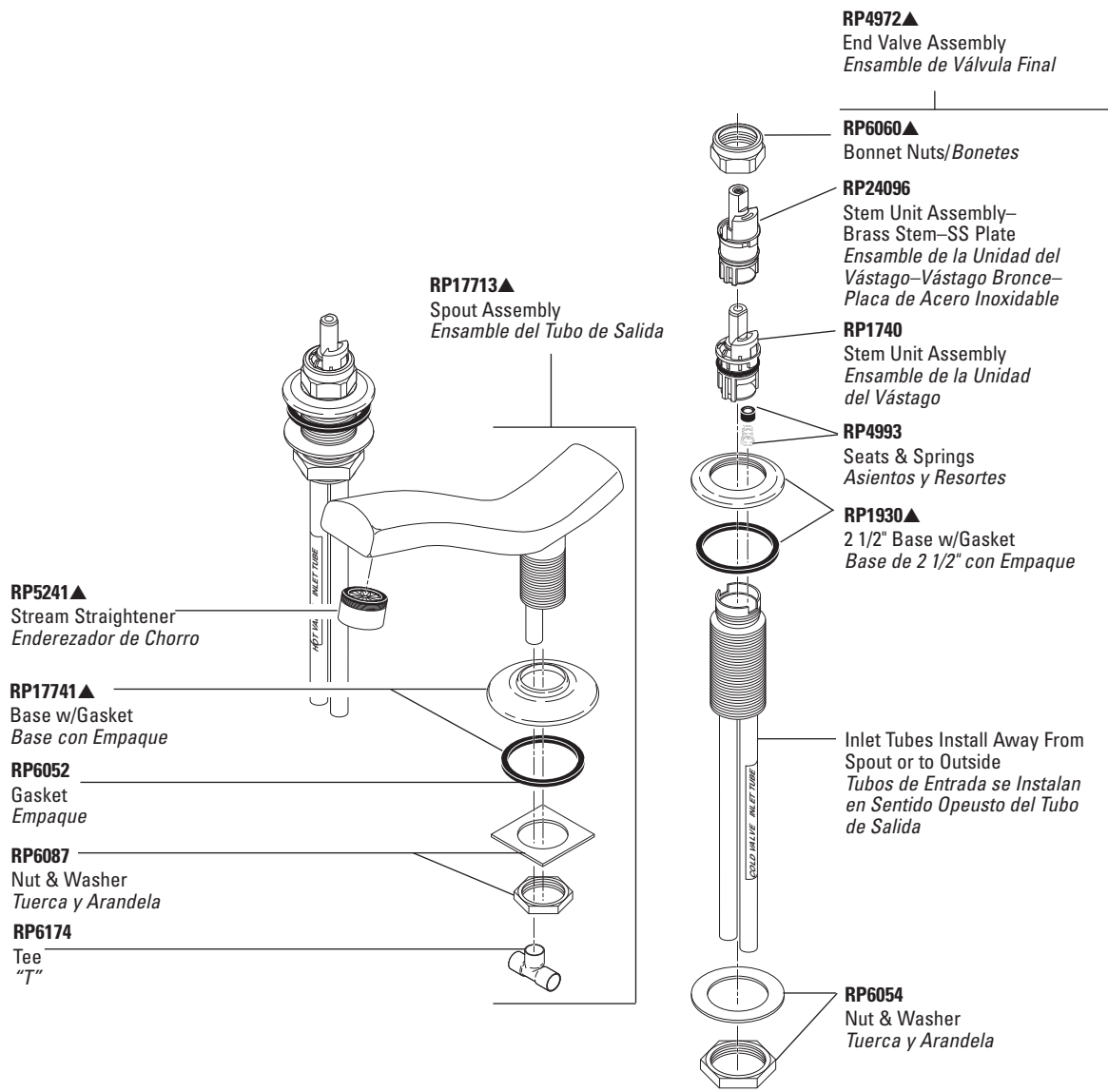

Refer to page 152 for Handles. / Para manijas refierase a la pagina 152.

# Deck/Ledge Mount Roman Tub Faucets

## Llaves para Bañeras Romanas

Victorian™ Collection Models/Modelos 2755 & 2756 Series

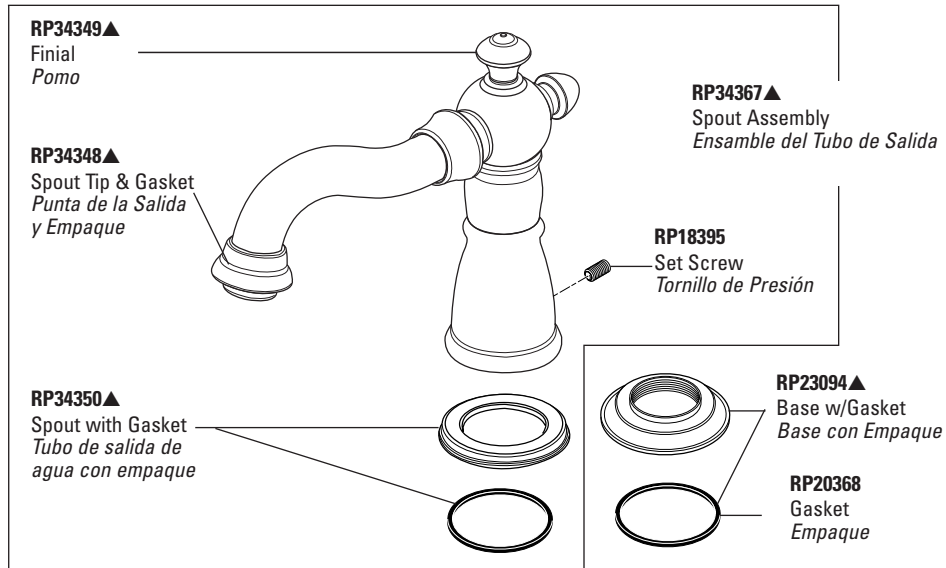

Refer to page 152 for Handles. / Para manijas referirse a la pagina 152.

Refer to pages 144–148 for rough-in kits. / Para Equipo para Preparación de Instalación referirse a las paginas 144–148.

▲Specify finish/Especifique el Acabado

# Deck/Ledge Mount Roman Tub Faucets

## Llaves para Bañeras Romanas

Botanical™ Bath Collection  
Freesia™ Series Models/Modelos 2760\* & 2761\* Series

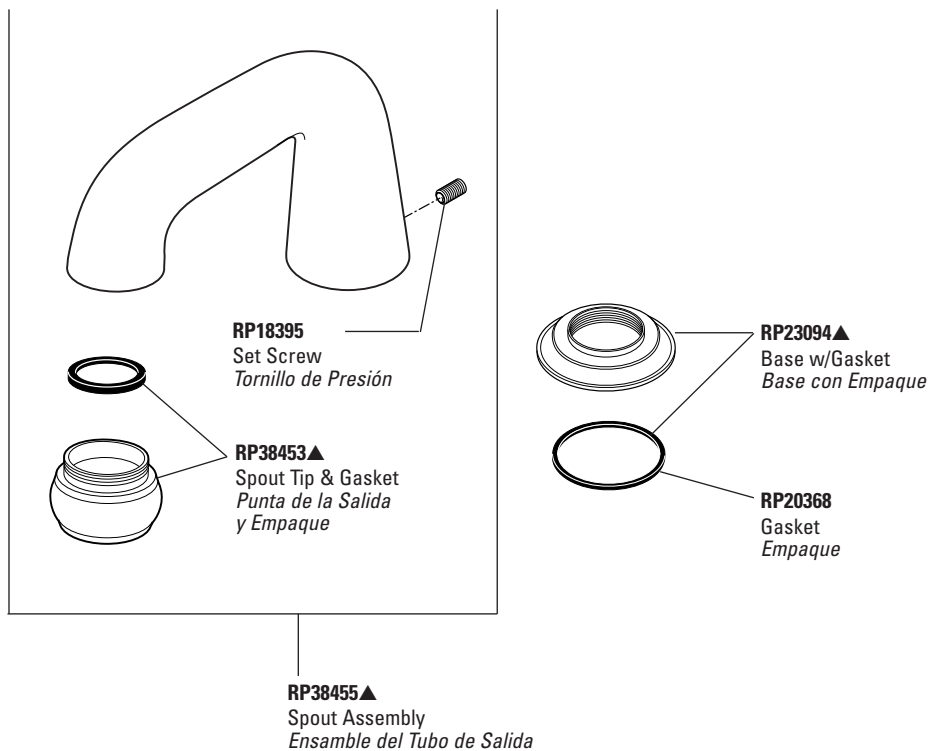

Refer to page 152 for Handles. / Para manijas referirse a la paginas 152.

Refer to pages 144–148 for rough-in kits. / Para Equipo para Preparación de Instalación referirse a las paginas 144–148.

# Deck/Ledge Mount Roman Tub Faucets

## Llaves para Bañeras Romanas

Botanical™ Bath Collection  
Statice Series Models/Modelos 2765 & 2766 Series

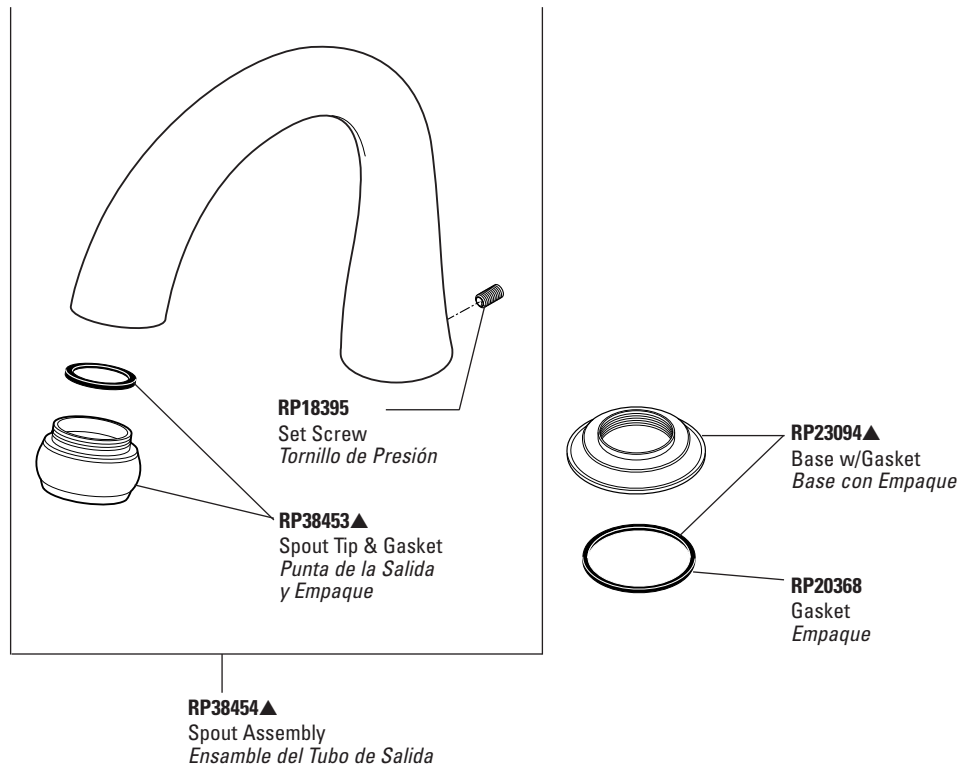

Refer to page 152 for Handles. / Para manijas referirse a la paginas 152.

Refer to pages 144–148 for rough-in kits. / Para Equipo para Preparación de Instalación referirse a las paginas 144–148.

▲Specify finish/Especifique el Acabado

# Deck/Ledge Mount Roman Tub Faucets

## Llaves para Bañeras Romanas

NEO STYLE® Series Models/Modelos 2767 & 2768\* Series

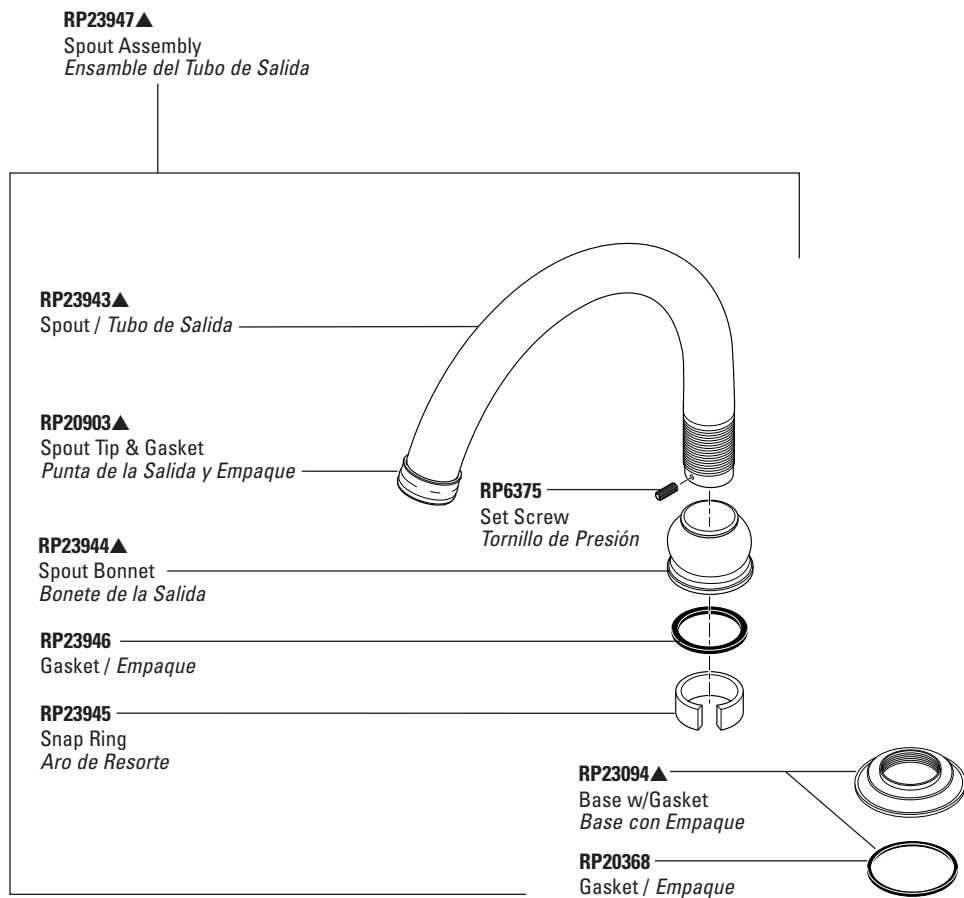

ROMAN TUB

Refer to page 152 for Handles. / *Para manijas referirse a la paginas 152.*

Refer to pages 144–148 for rough-in kits. / *Para Equipo para Preparación de Instalación referirse a las paginas 144–148.*

# Deck/Ledge Mount Roman Tub Faucets

## Llaves para Bañeras Romanas

Teapot Spout Series Models/Modelos 2770 & 2771\* Series

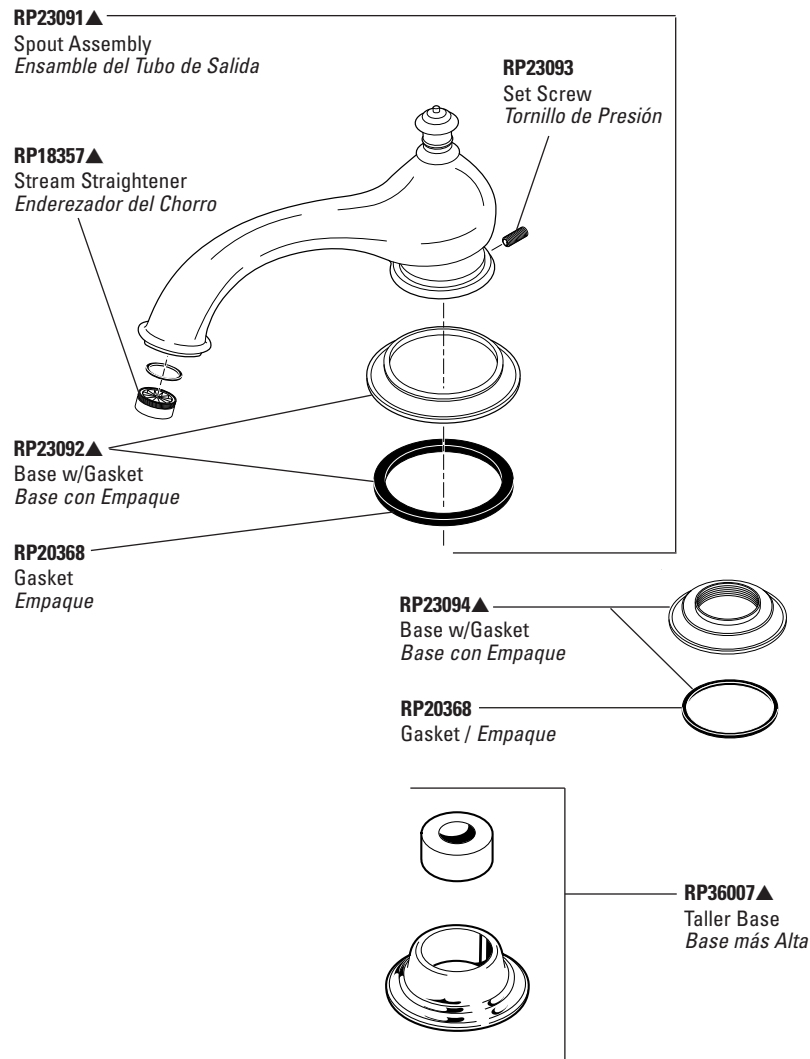

Refer to page 152 for Handles. / Para manijas refierase a la paginas 152.

Refer to pages 144–148 for rough-in kits. / Para Equipo para Preparación de Instalación refierase a las paginas 144–148.

▲Specify finish/Especifique el Acabado

\*Discontinued model—some components may not be available. / Modelo discontinuado - algunos componentes pueden no estar disponibles.

# Deck/Ledge Mount Roman Tub Faucets

## Llaves para Bañeras Romanas

### C-Spout Series Models/Modelos 2780 & 2781 Series

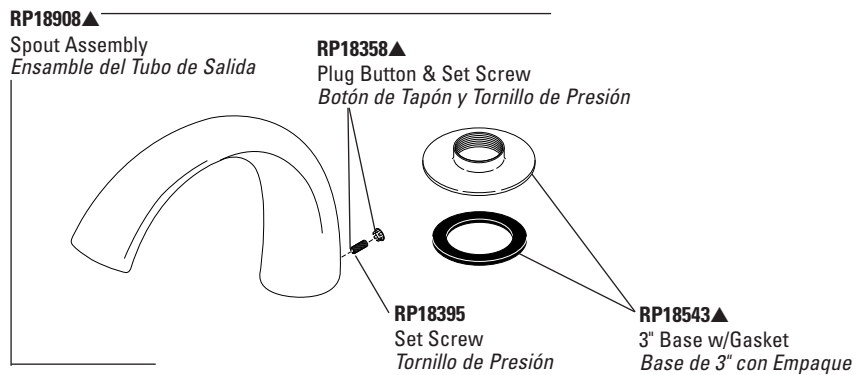

# Deck/Ledge Mount Roman Tub Faucets

## Llaves para Bañeras Romanas

**MICHAEL GRAVES**  
COLLECTION

Models/Modelos 2788 & 2789 Series

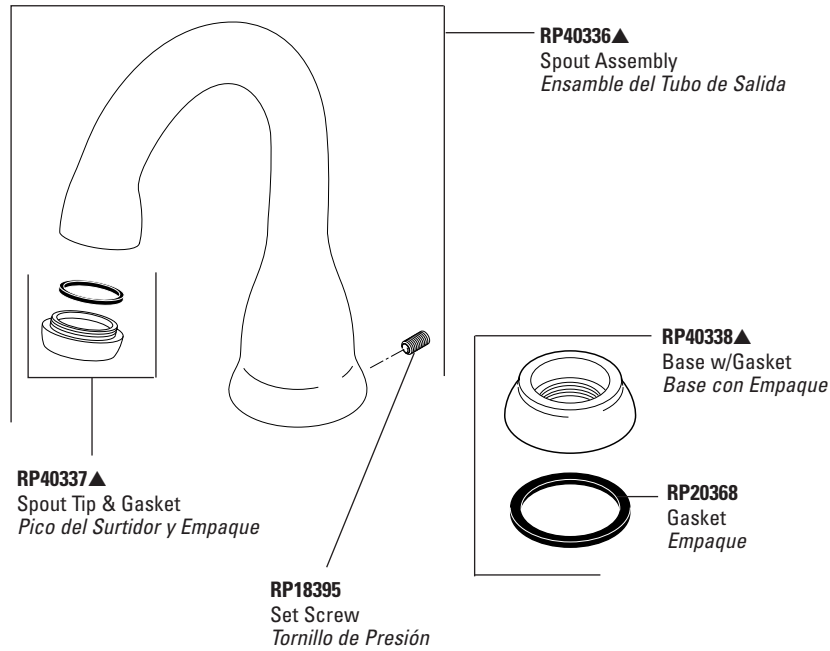

**GH688▲** Metal/Metal  
**GH689▲** Glass/Vidrio

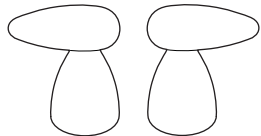

**GH690▲** Metal/Metal  
**GH691▲** Glass/Vidrio

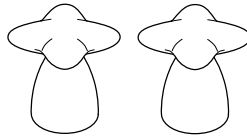

ROMAN TUB

Refer to pages 144–148 for rough-in kits. / Para Equipo para Preparación de Instalación referirse a las paginas 144–148.

▲Specify finish/Especifique el Acabado

# 4-Hole Roman Tub & Hand-held Shower

## Bañera Romana de 4 agujeros con regadera manual

Victorian™ Collection Model/Modelo 4756 Series

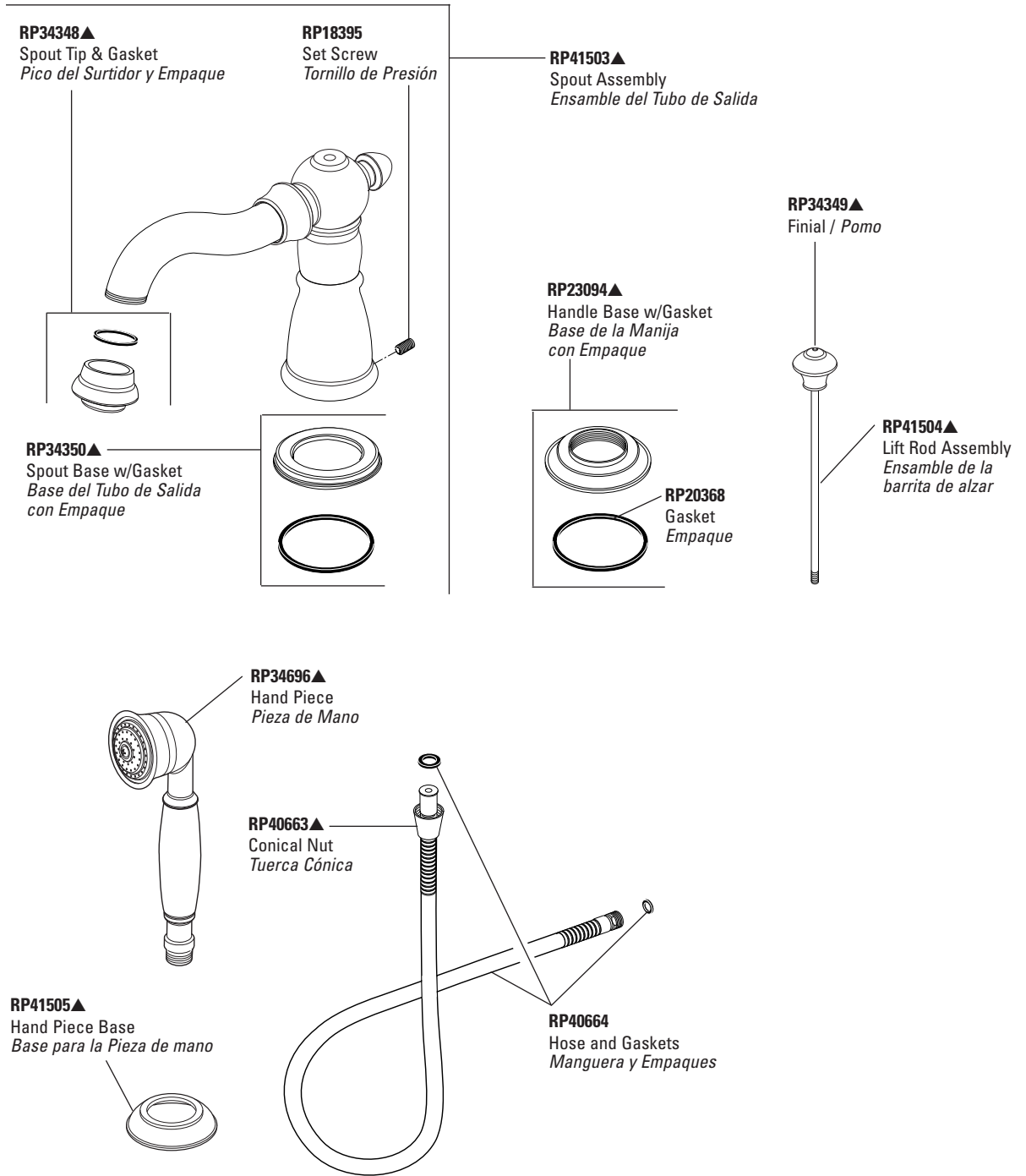

Refer to page 152 for Handles. / Para manijas referirse a la paginas 152.

Refer to pages 144–148 for rough-in kits. / Para Equipo para Preparación de Instalación referirse a las paginas 144–148.

# 4-Hole Roman Tub & Hand-held Shower

## Bañera Romana de 4 agujeros con regadera manual

**MICHAEL GRAVES**  
COLLECTION

Model/Modelo 4789 Series

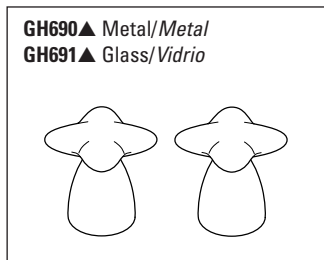
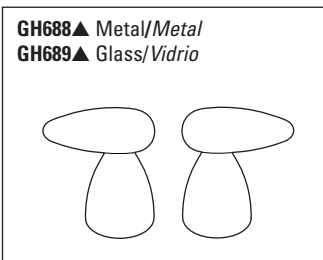
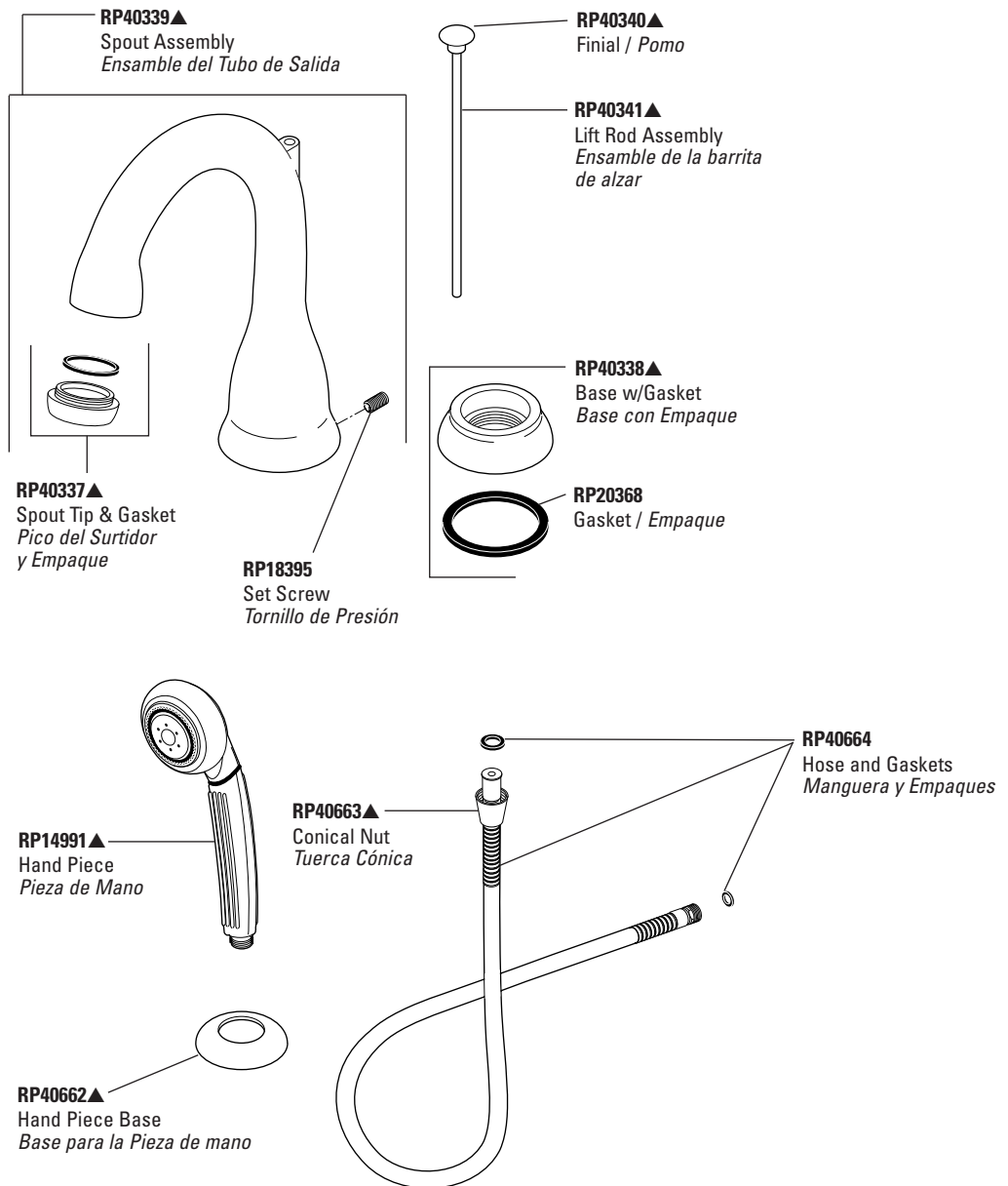

Refer to pages 144–148 for rough-in kits. / Para Equipo para Preparación de Instalación refiérase a las paginas 144–148.

▲Specify finish/Especifique el Acabado

ROMAN TUB

# Deck/Ledge Mount Rough-In Kit

## Montura de Bordes para Equipo para Preparación de Instalación

### Model R2707 3-Hole Universal Rough-In Installation Kit

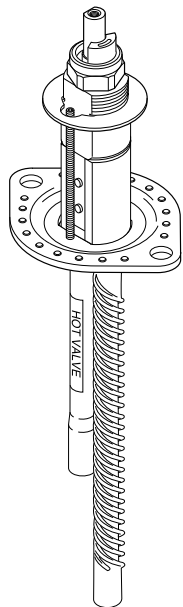

**RP40616**  
Test Cap  
Tapa de prueba

**RP40504**  
Top Washer  
Arandela superior

**RP40503**  
Jack Screw  
Gato de Tornillo

**RP40506**  
Bottom Washer  
Arandela Inferior

**RP18362**  
O-Ring  
Anillo "O"

**RP40509**  
Spout Adapter Assembly  
Ensamble del Adaptador  
del Tubo de Salida



**RP18361**  
Tee  
Codo T

**RP40505**  
Top Washer  
Arandela superior

**RP40503**  
Jack Screw  
Gato de Tornillo

**RP40507**  
Bottom Washer  
Arandela Inferior

**RP6060**  
Bonnet Nut  
Bonete

**RP24096**  
Stem Unit Assembly—Brass Stem—SS Plate  
Ensamble de la Unidad del Vástago—  
Vástago Bronce—Placa de Acero Inoxidable

**RP4993**  
Seat and Spring  
Asiento y Resorte

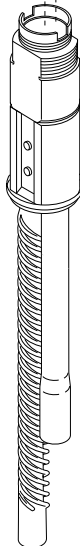

**RP40510**  
End Valve Assembly  
Ensamble de la válvula final

# Deck/Ledge Mount Rough-In Kit

## Montura de Bordes para Equipo para Preparación de Instalación

### Model R4707 4-Hole Universal Rough-In Installation Kit

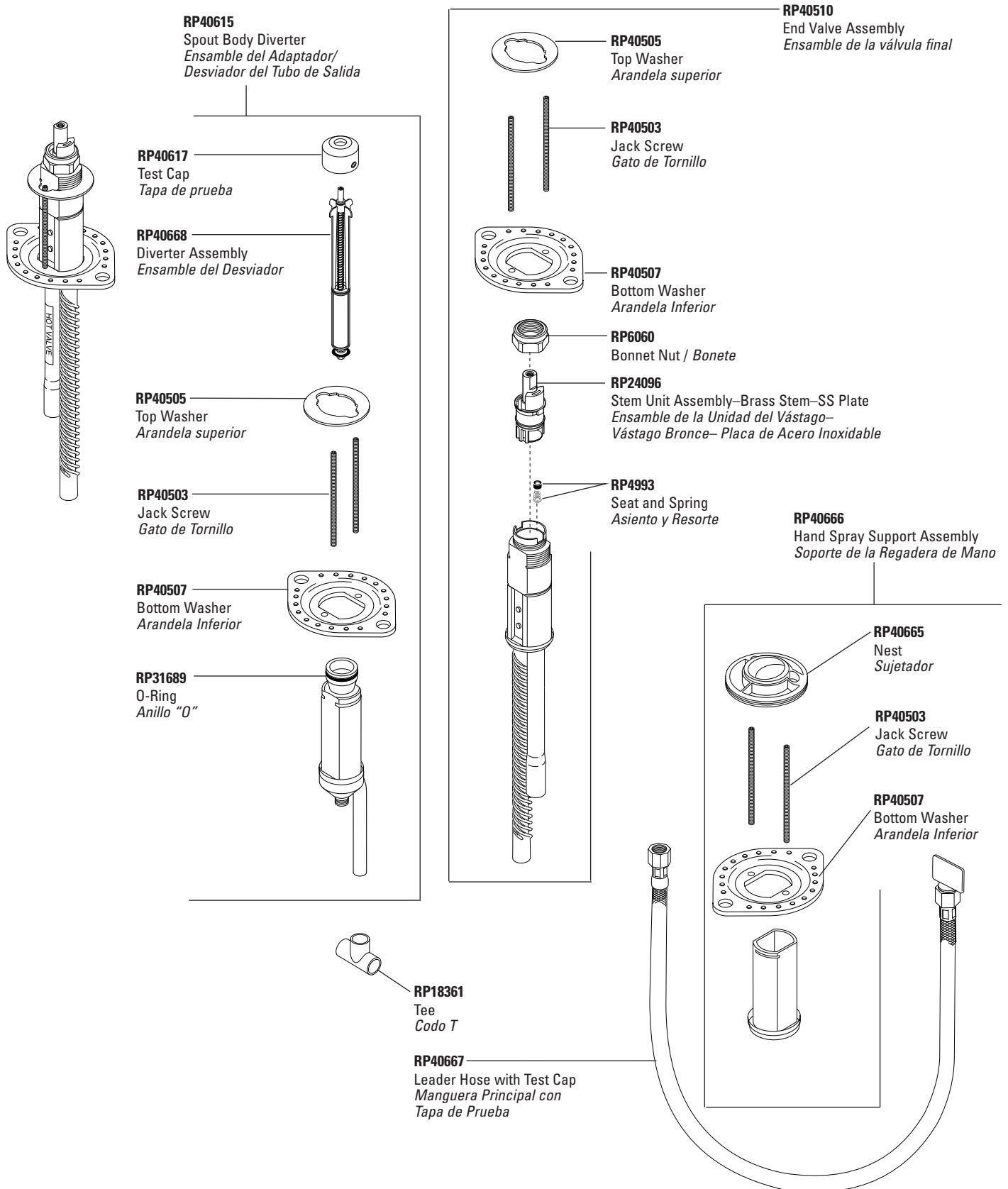

ROMAN TUB

# Deck/Ledge Mount Rough-In Kit

## Montura de Bordos para Equipo para Preparación de Instalación

Model RP23601 10" Fixed Conventional Rough-In Kit

Modelo RP23601 Equipo de Preparación para Instalación Fija Convencional de 10"

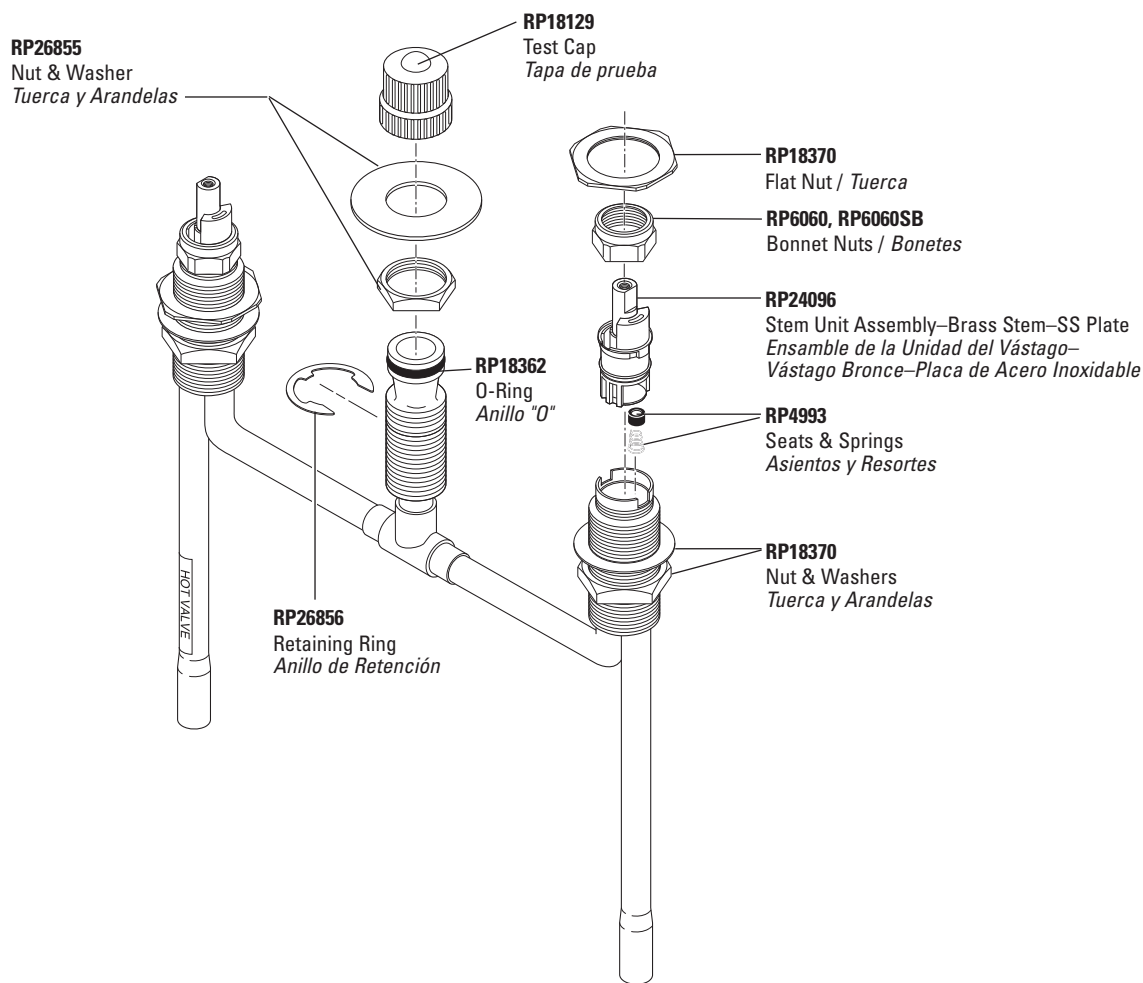

Adjusts to 1 1/4" Max. Deck Thickness / Se Ajusta Hasta un Max. de 1 1/4" de Grosor del Borde

# Deck/Ledge Mount Rough-In Kit

## Montura de Bordos para Equipo para Preparación de Instalación

### Model RP18227 Conventional Rough-In Kit

### Modelo RP18227 Equipo de Preparación para Instalación Convencional

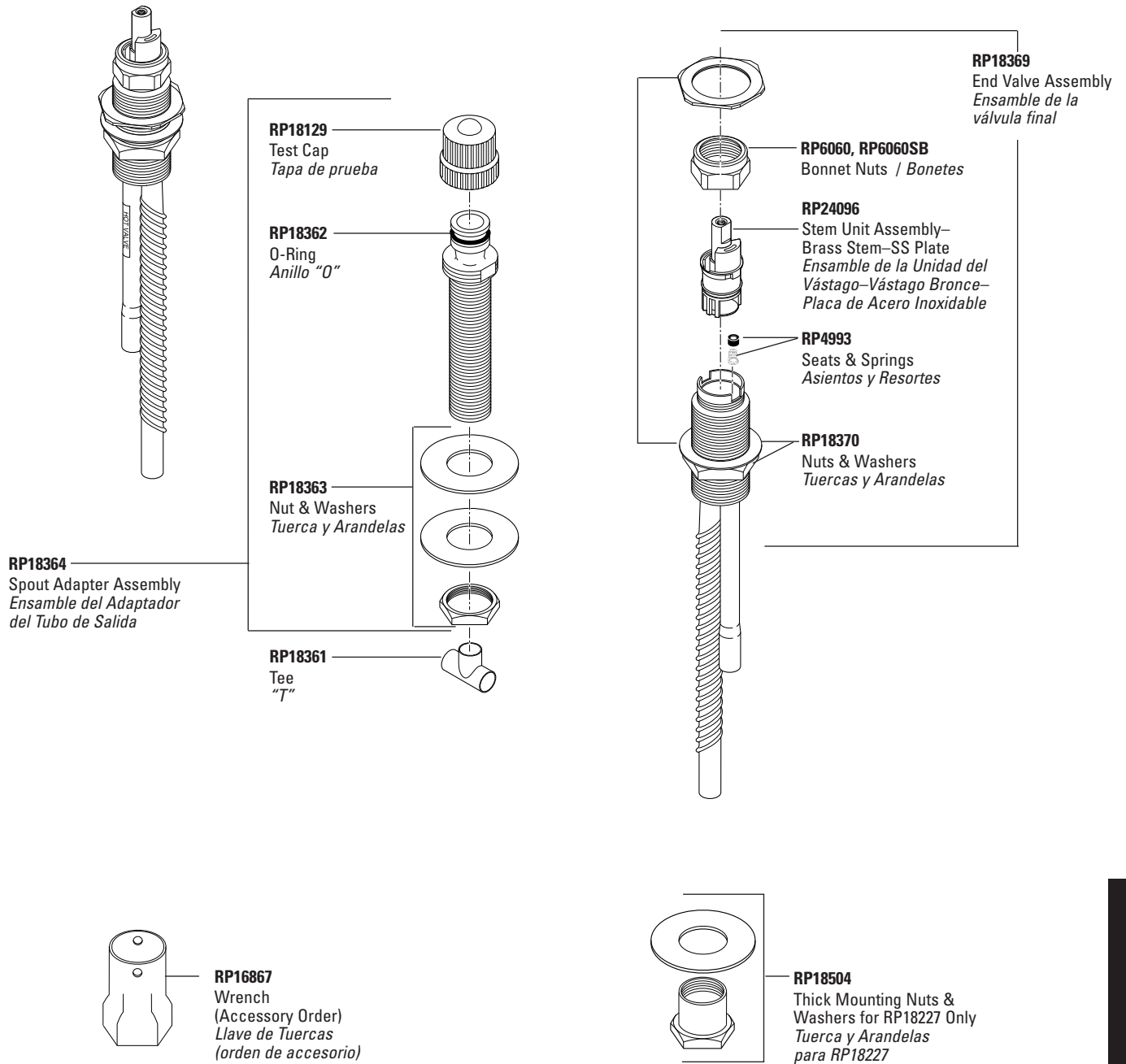

Adjusts to 1 1/4" Max. Deck Thickness. For 1" Additional Thickness Order RP18504  
 Se Ajusta Hasta un Max. de 1 1/4" de Grosor del Borde. Para Mas Grosor 1" Hago un Pedido RP18504

# Deck/Ledge Mount Rough-In Kit

## Montura de Bordos para Equipo para Preparación de Instalación

### Model RP18235 Thick Tile Rough-In Kit

### Modelo RP18235 Equipo de Preparación para Instalación en Losas Gruesas

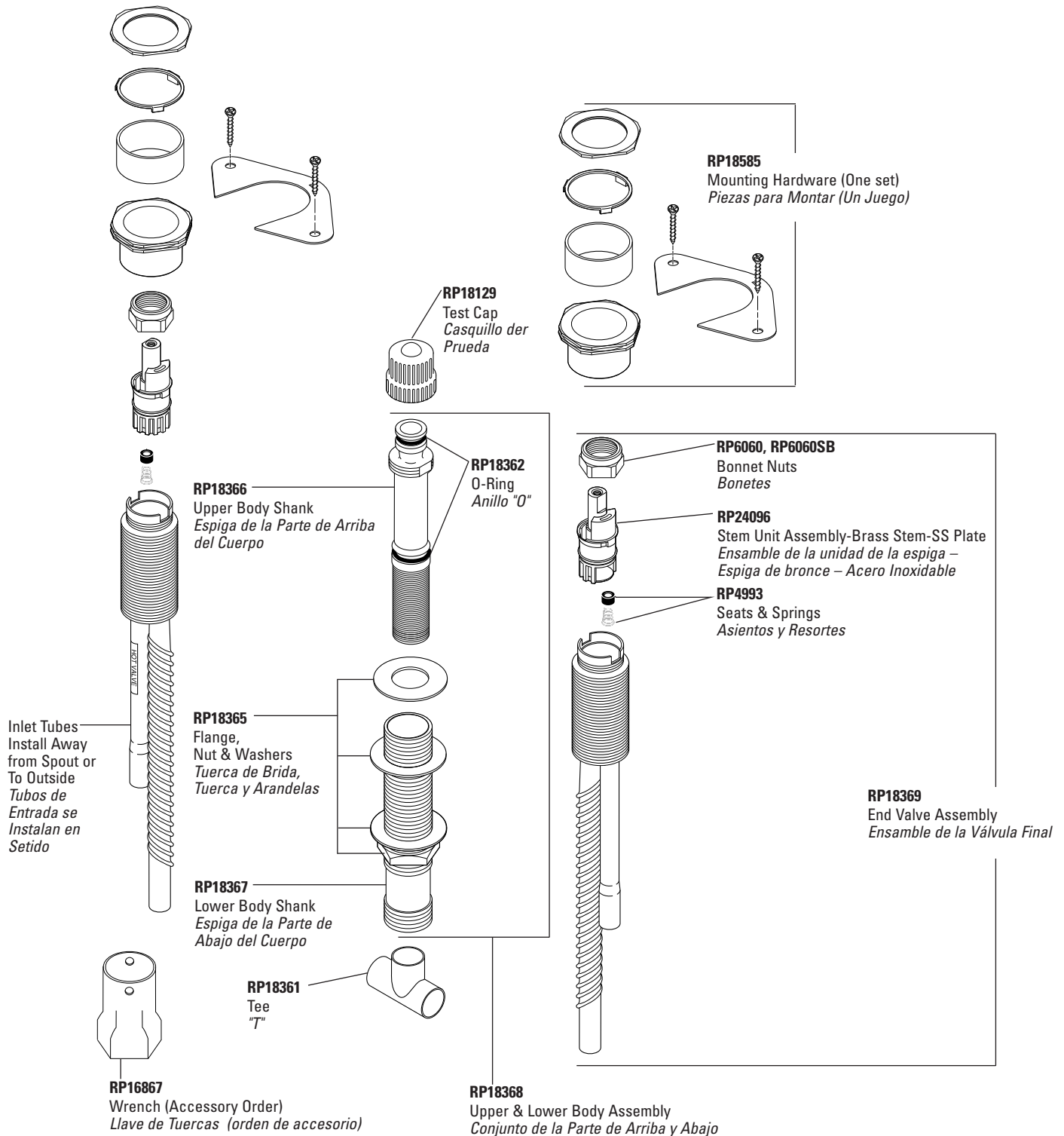

Adjusts to 3 1/4" max deck thickness before mud & tile / Se ajusta hasta un max. de 3 1/4" de grosor del borde antes de la aplicación del lodo y las losas  
 RP18504 cannot be used/No puede utilizar el RP18504



# Roman Tub Hand Held Showers

## Regaderas de Mano para Llaves de Bañeras Romanas

Classic Series Model/Modelo RP14979 Series

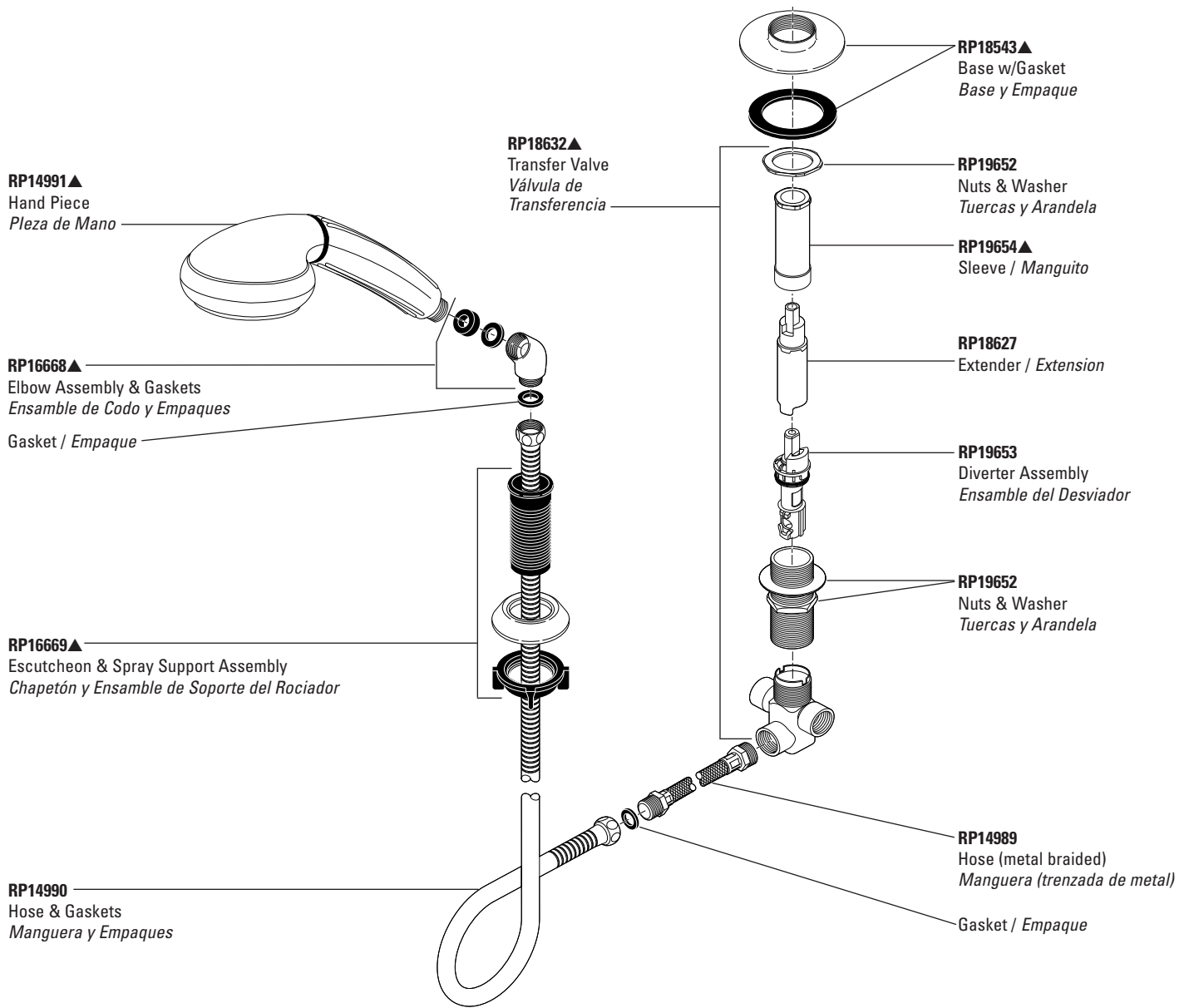

Refer to page 153 for Handles. / Para manijas referirse a la pagina 153.

# Roman Tub Hand Held Showers

## Regaderas de Mano para Llaves de Bañeras Romanas

Victorian® Collection Model/Modelo RP33791 Series

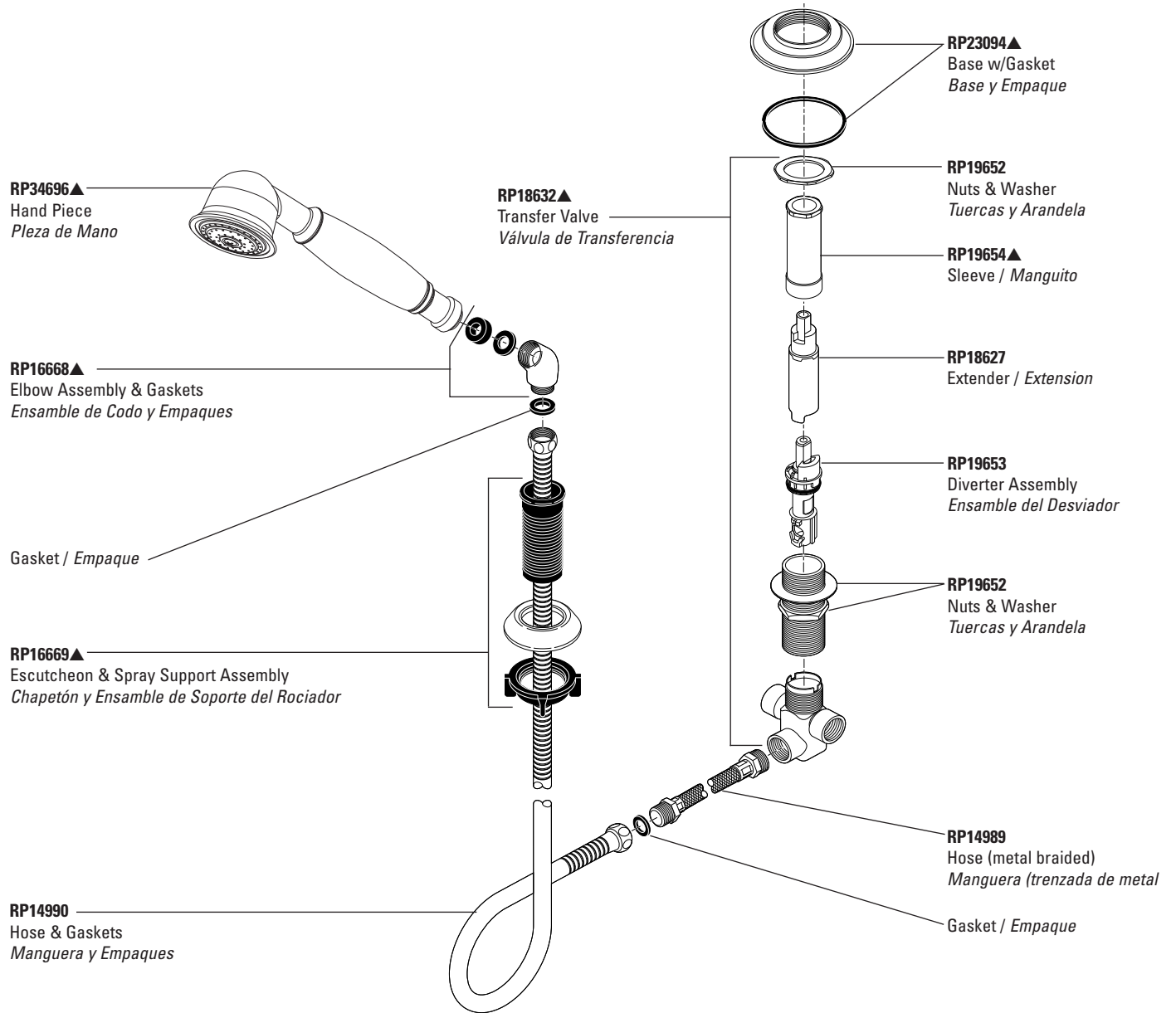

Refer to page 153 for Handles. / Para manijas refierase a la pagina 153.

▲Specify finish / Especificúe el Acabado

# Roman Tub Faucet Handles and Accents

## Manijas y Accesorios para Llaves de Agua de Bañeras Romanas

**H61, H61PB**  
Clear Knob Handles w/Buttons & Screws  
Perillas Transparente con Botones y Tornillos

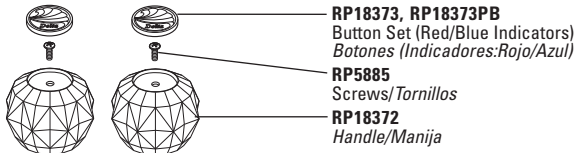

**H62▲**  
Standard Lever Handles w/Screws  
Manijas Estilo Palancas Estándares con Tornillos

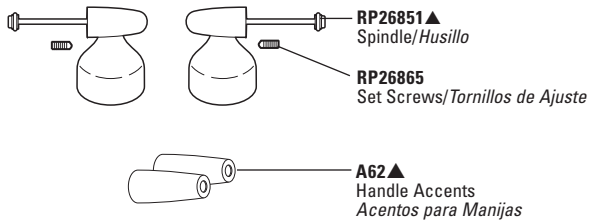

**H64▲**  
Innovations® Lever Handles w/Screws  
Manijas Estilo Palanca Innovations® con Tornillos

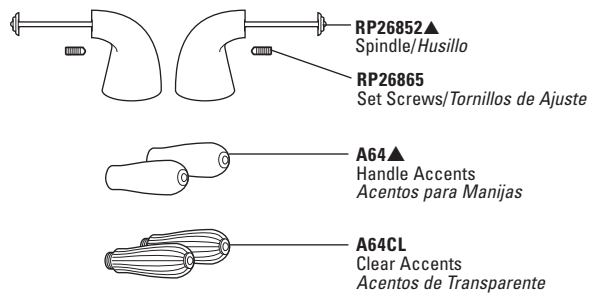

**H65▲**  
Neo Style® Lever Handles w/Screws  
Manijas Estilo Palanca Neo Style® con Tornillos



**H66▲**  
Neo Style® Metal Cross Handles w/Screws  
Manijas de Metal en Forma de Cruz Neo Style® con Tornillos

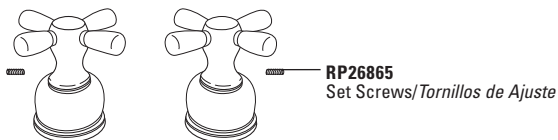

**H67▲**  
Neo Style® Porcelain Cross Handles w/Screws  
Manijas de Porcelana en Forma de Cruz Neo Style® con Tornillos

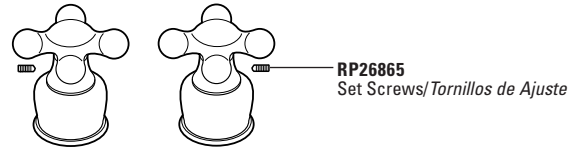

**H612▲**  
Traditional Porcelain Lever Handles w/Screws  
Manijas Tradicionales Estilo Palanca de Porcelana con Tornillos

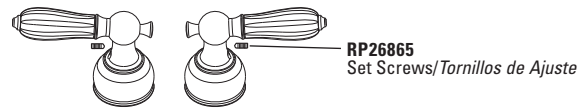

**H615▲**  
Traditional Metal Lever Handles w/Screws  
Manijas Tradicionales Estilo Palanca de Metal con Tornillos

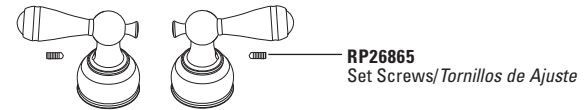

**H616▲**  
Victorian™ Lever Handles w/Screws  
Manijas Estilo Palanca Victorian™ con Tornillos

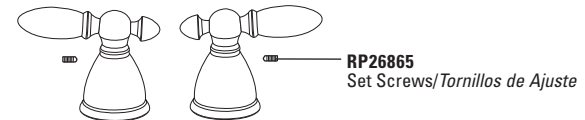

**H617▲**  
Botanical™ Lever Handles w/Screws  
Manijas Estilo Palanca Botanical™ con Tornillos

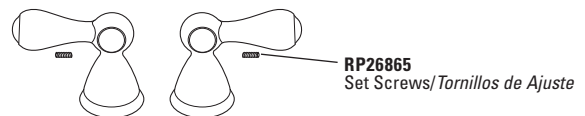

**RP39378**  
Interchangeable handle accents:  
red, blue, orange, green, and white.  
White has "H" and "C" indicators.  
Accesorios Intercambiables  
para Manijas

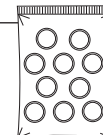

# Roman Tub Hand-Held Shower Handles and Accents

## Manijas y Accesorios para Regaderas Manuales de Bañeras Romanas

**H51, H51PB**  
Clear Knob Handle w/Button & Screw  
Perilla Transparente con Botón y Tornillo

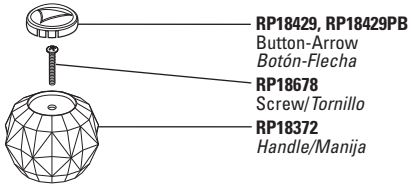

**H52▲**  
Standard Lever Handle w/Screw  
Manija Estilo Palanca Estándar con Tornillo

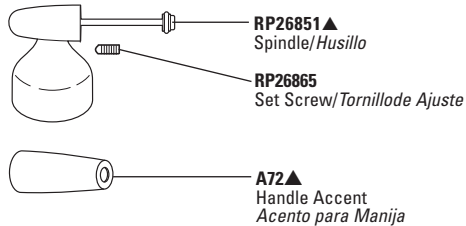

**H54▲**  
Innovations® Lever Handle w/Screw  
Manija Estilo Palanca Innovations® con Tornillo

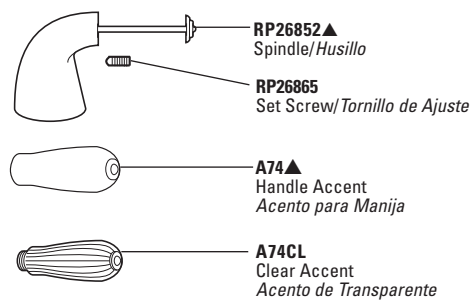

**H55▲**  
Neo Style® Lever Handle w/Screw  
Manija Estilo Palanca Neo Style® con Tornillo

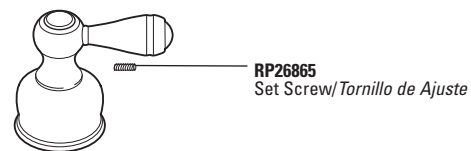

**H56▲**  
Neo Style® Metal Cross Handle w/Screw  
Manija de Metal en Forma de Cruz Neo Style® con Tornillo



**H57▲**  
Neo Style® Porcelain Cross Handle w/Screw  
Manija de Porcelana en Forma de Cruz Neo Style® con Tornillo

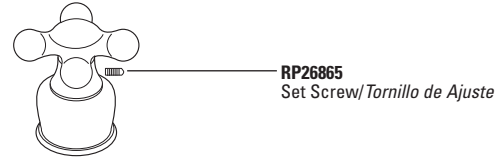

**H512▲**  
Traditional Porcelain Lever Handle w/Screw  
Manija Tradicional Estilo Palanca de Porcelana con Tornillo

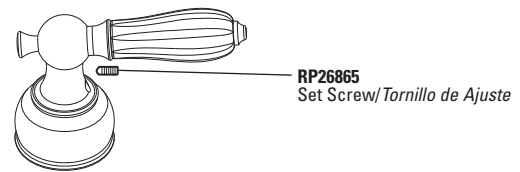

**H515▲**  
Traditional Metal Lever Handle w/Screw  
Manija Tradicional Estilo Palanca de Metal con Tornillo

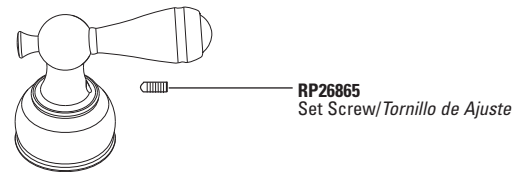

**H516▲**  
Victorian™ Lever Handle w/Screw  
Manija Estilo Palanca Victorian™ con Tornillo



**H517▲**  
Botanical™ Lever Handle w/Screw  
Manija Estilo Palanca Botanical™ con Tornillo

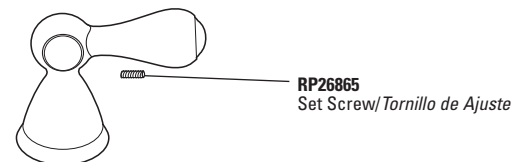

**RP39379**  
Interchangeable handle accents:  
red, blue, orange, green, and white.  
White has "H" and "C" indicators.  
Accesorios Intercambiables  
para Manijas

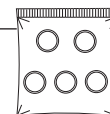

# Installation Aids/Repair Kits

## Herramientas para la Instalación/Herramientas de Repuesto

### RP22132

Helpful Hand Installation Aid  
*Utensilio para Asistencia en Instalaciones a Mano*

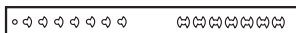

### RP18300▲

2 1/2" Base w/Gasket  
*Base de 2 1/2" con Empaque*



### RP23094▲

2 5/8" Base w/Gasket  
*Base de 2 5/8" con Empaque*



### RP18543▲

3" Base w/Gasket  
*Base de 3" con Empaque*

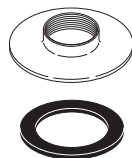

### RP27972

Thick deck installation aid for conventional installation kit

*Herramientas para la Instalación*

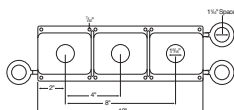

### RP1740

Stem Unit Assembly  
*Ensamble Unidad-Espiga, 2H-Placa de Acero Inoxidable*



### RP16867

End Valve Adjusting Wrench-RT  
*Llave de Tuercas Ajustadora para la Válvula Final-RT*

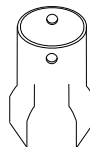

### RP18504

Thick Tile Mounting Kit-Roman Tub Deck Conv. Installation Kit-Adds 1" to End Valves

*Herramientas para Monturas en Losa Gruesa-Preparación de Instalación Convencional para Montura de Bordos de Bañeras Romanas-Válvulas Final para Más 1"*

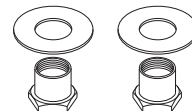

### RP8230

Ceramic Stem Unit, Seat, O-Ring & Spring

*Unidad de la Espiga de Cerámica, Asiento, Anillo "O" y Resorte*



### RP10700

Ceramic Seats, O-Rings & Springs

*Asientos de Cerámica, Anillos "O" y Resortes*





# Bath Wastes–Trip Lever

## Desagüe de la Bañera–Palanquita de Desenganche

Model/Modelo RP291 Series (20 ga. Brass / *Bronce de 20 calibres*)  
 Model/Modelo RP691 Series (17 ga. Brass / *Bronce de 17 calibres*)

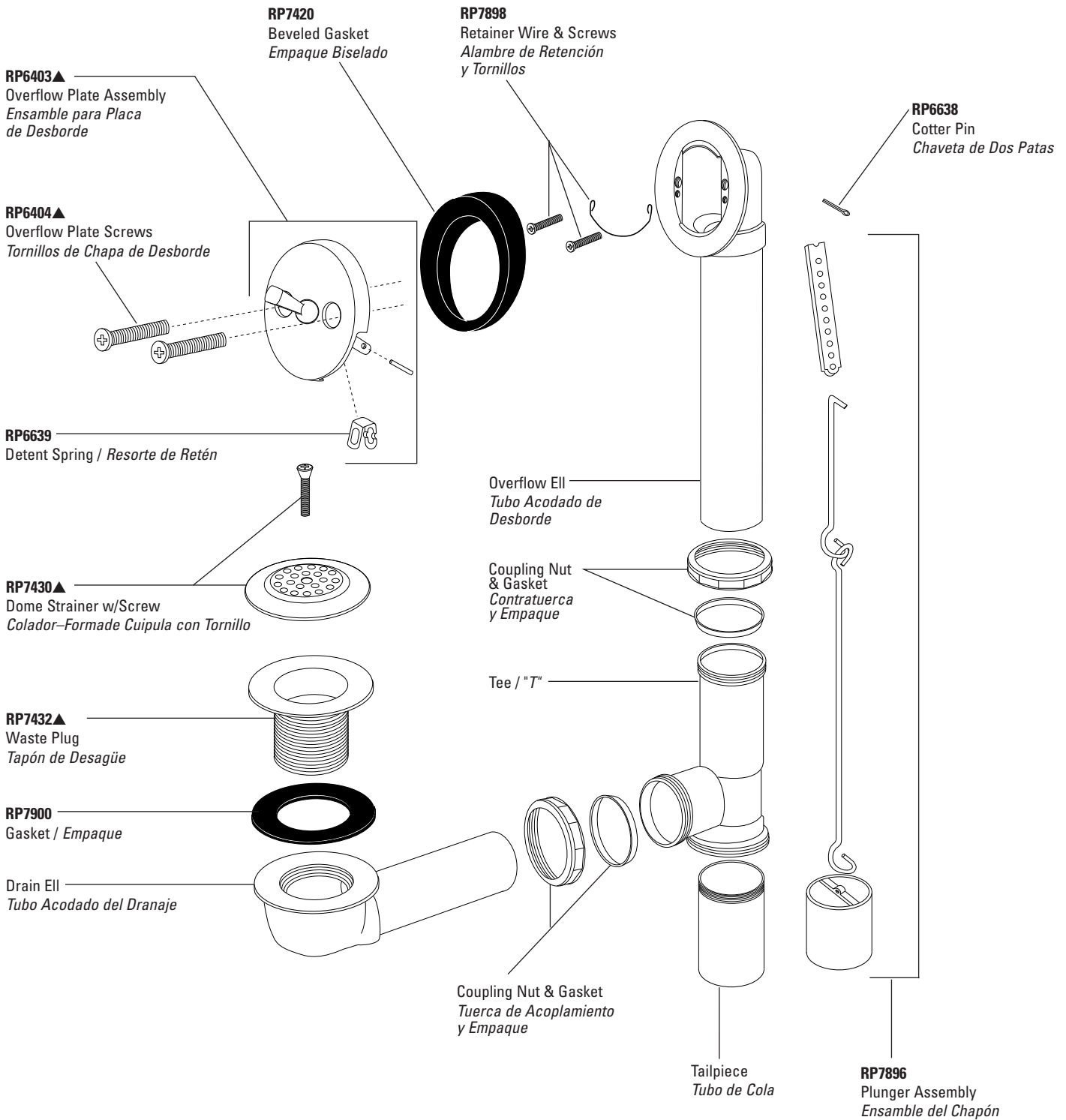

BATH WASTES

# Bath Wastes–Lift-N-Turn Desagüe de la Bañera–Alce y Gire

Model/Modelo RP695\* Series (17 ga. Brass / *Bronce de 17 calibres*)

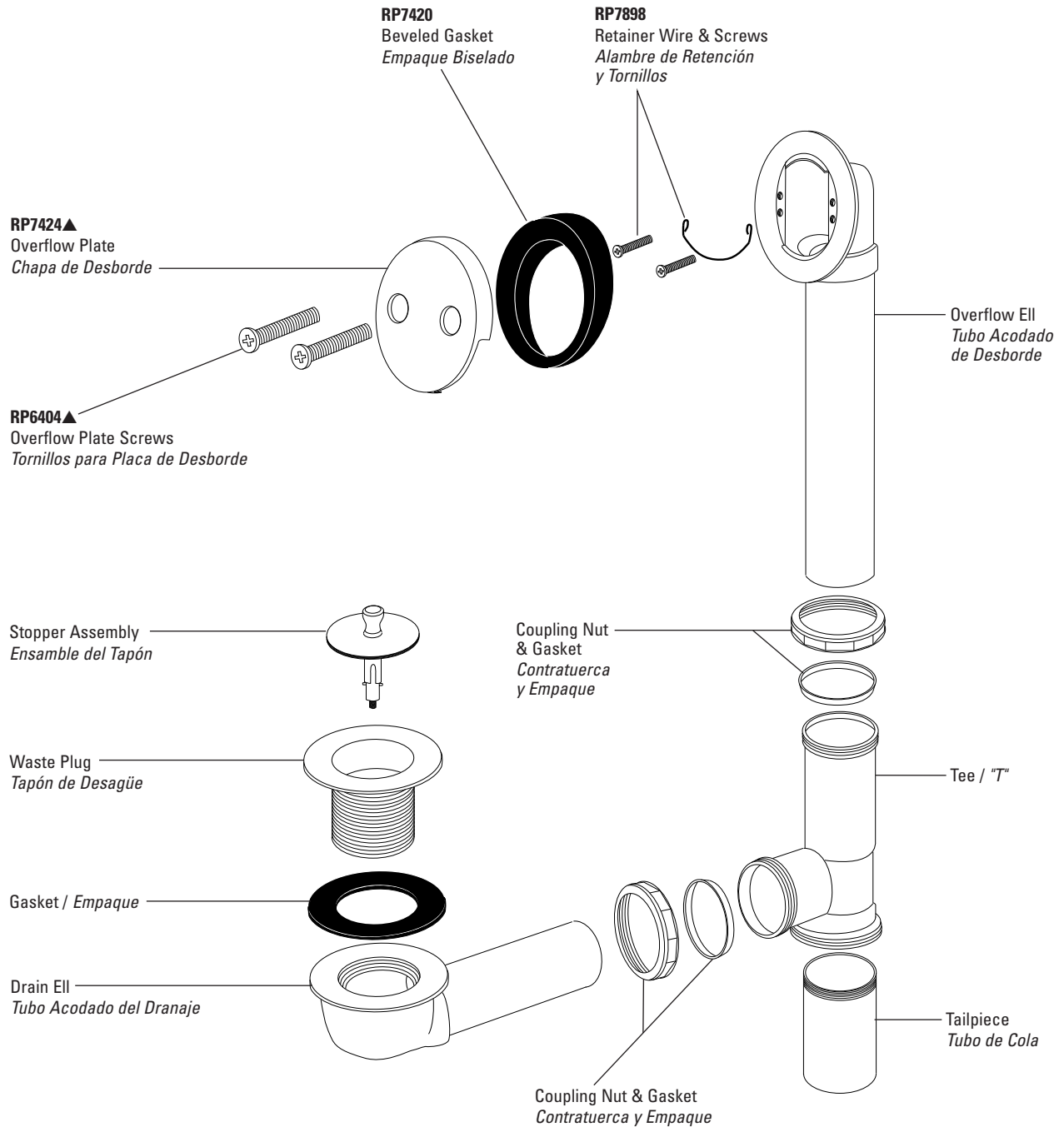

▲Specify finish / *Especifíque el Acabado*

\*Discontinued model—some components may not be available / *Modelo descontinuado—algunos componentes pueden no estar disponibles.*

# Bath Wastes–Trip Lever

## Desagüe de la Bañera–Palanquita de Desenganche

Model/Modelo RP391 Series (Polypropylene / Polipropileno)

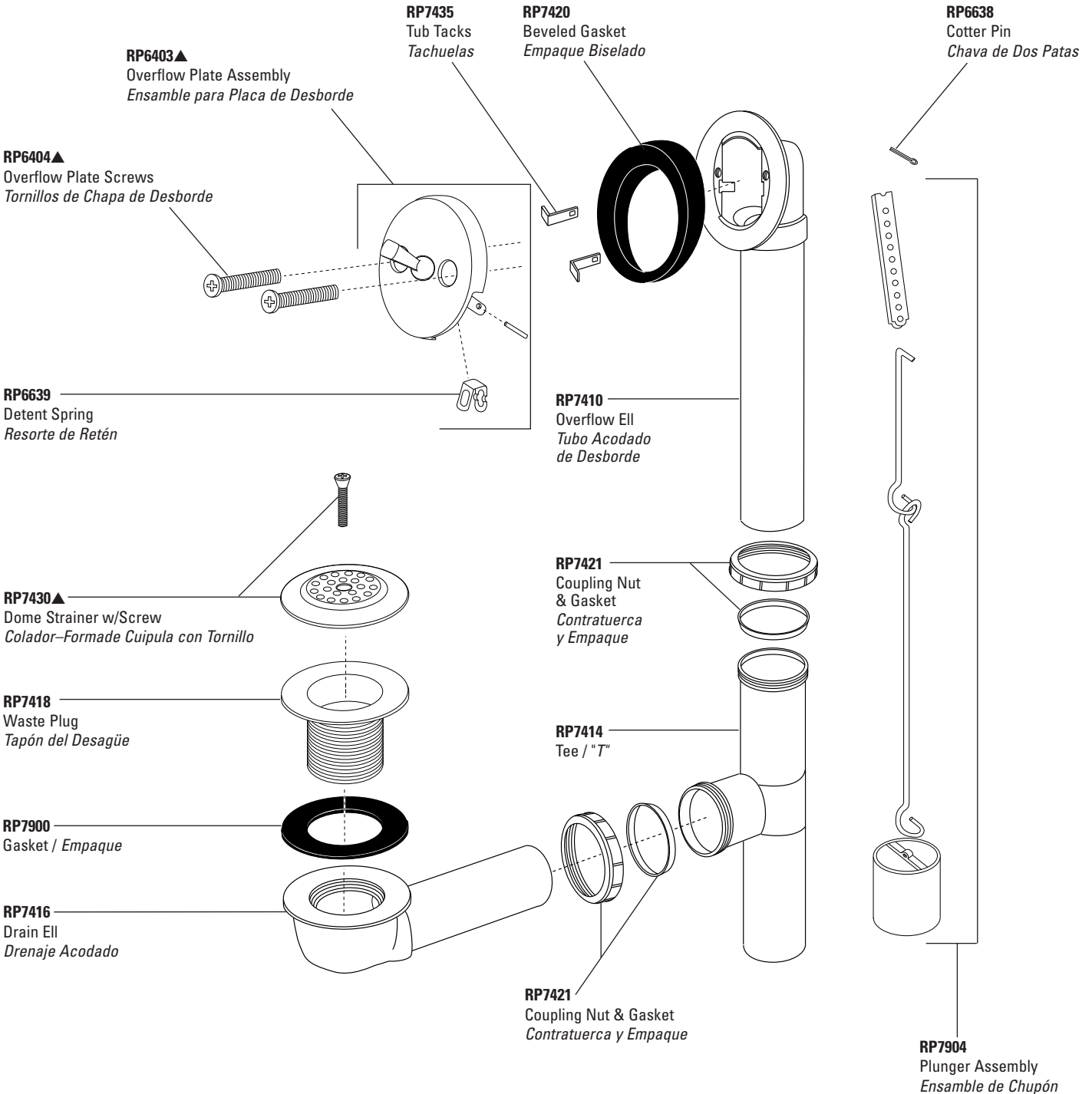

BATH WASTES

# Bath Wastes–Toe Operated

## Desagüe de la Bañera–Operado con el Pie

Model/Modelo RP393 Series (Polypropylene / Polipropileno)

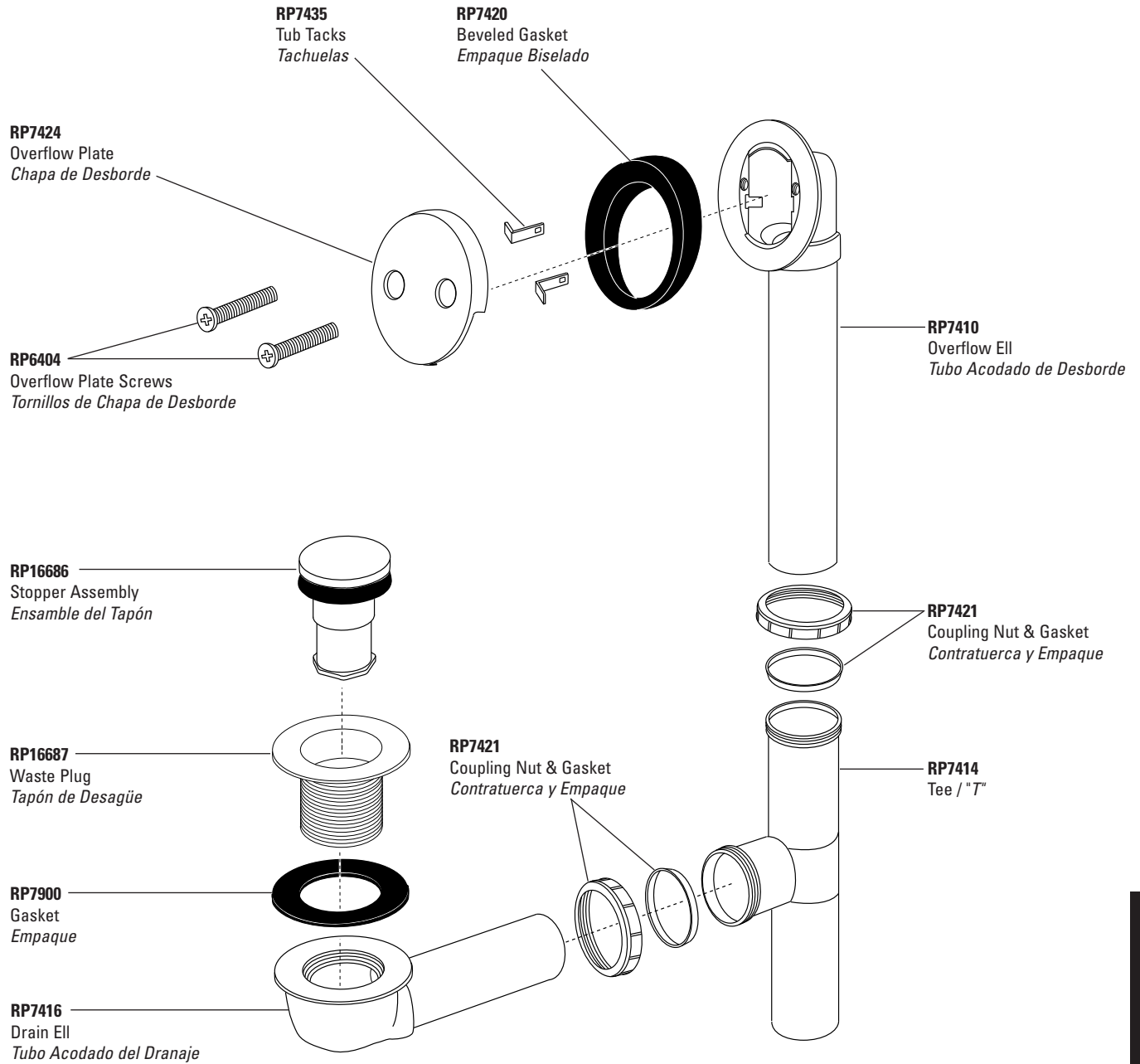

# Bath Wastes—Toe Operated

## Desagüe de la Bañera—Operado con el Pie

Model/Modelo RP293 Series (20 ga. Brass / *Bronce de 20 calibres*)  
 Model/Modelo RP693 Series (17 ga. Brass / *Bronce de 17 calibres*)

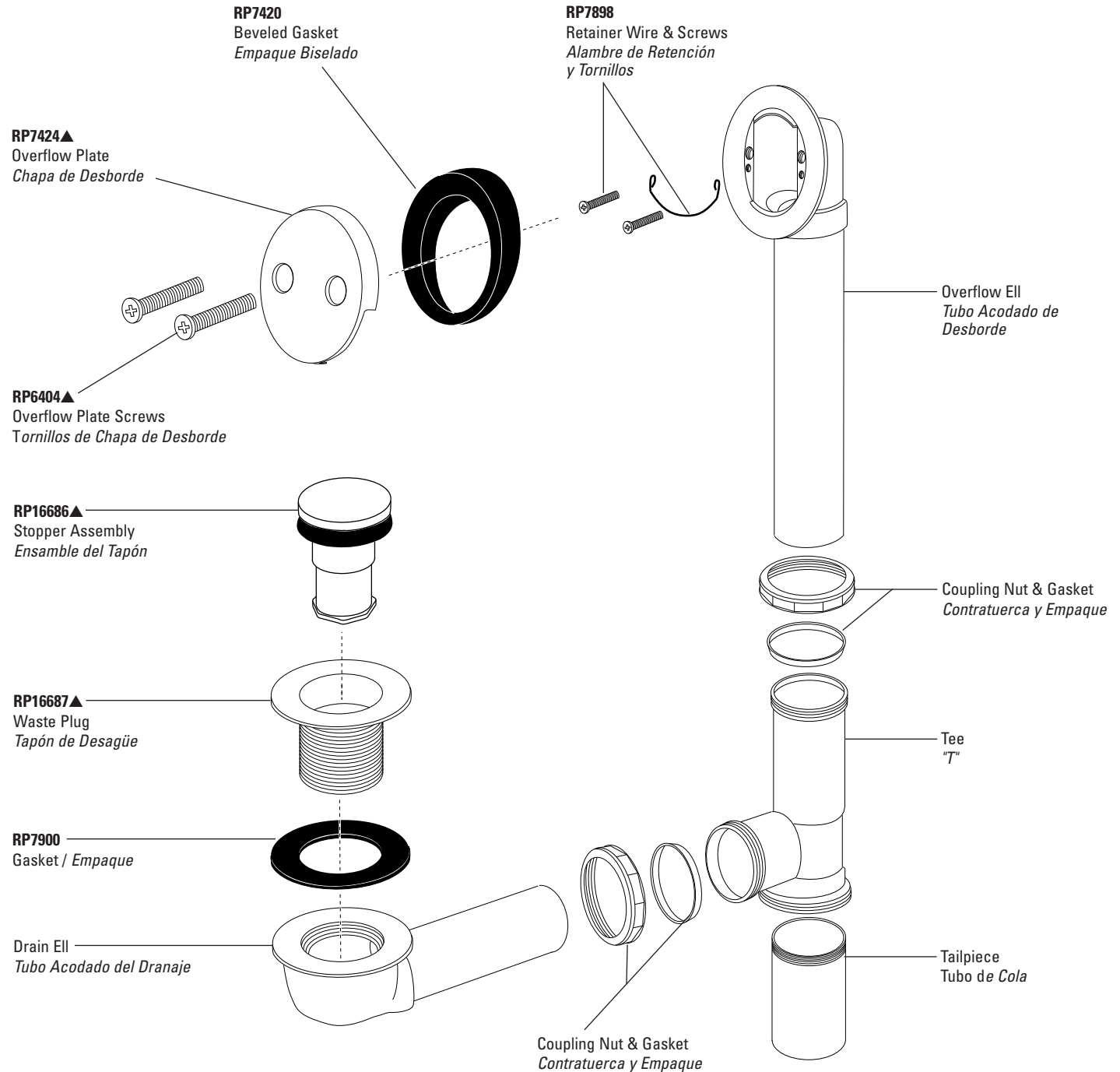

BATH WASTES



# Bidet Valves

## Válvulas para Bidés

Classic Series Model/Modelo 33 Series

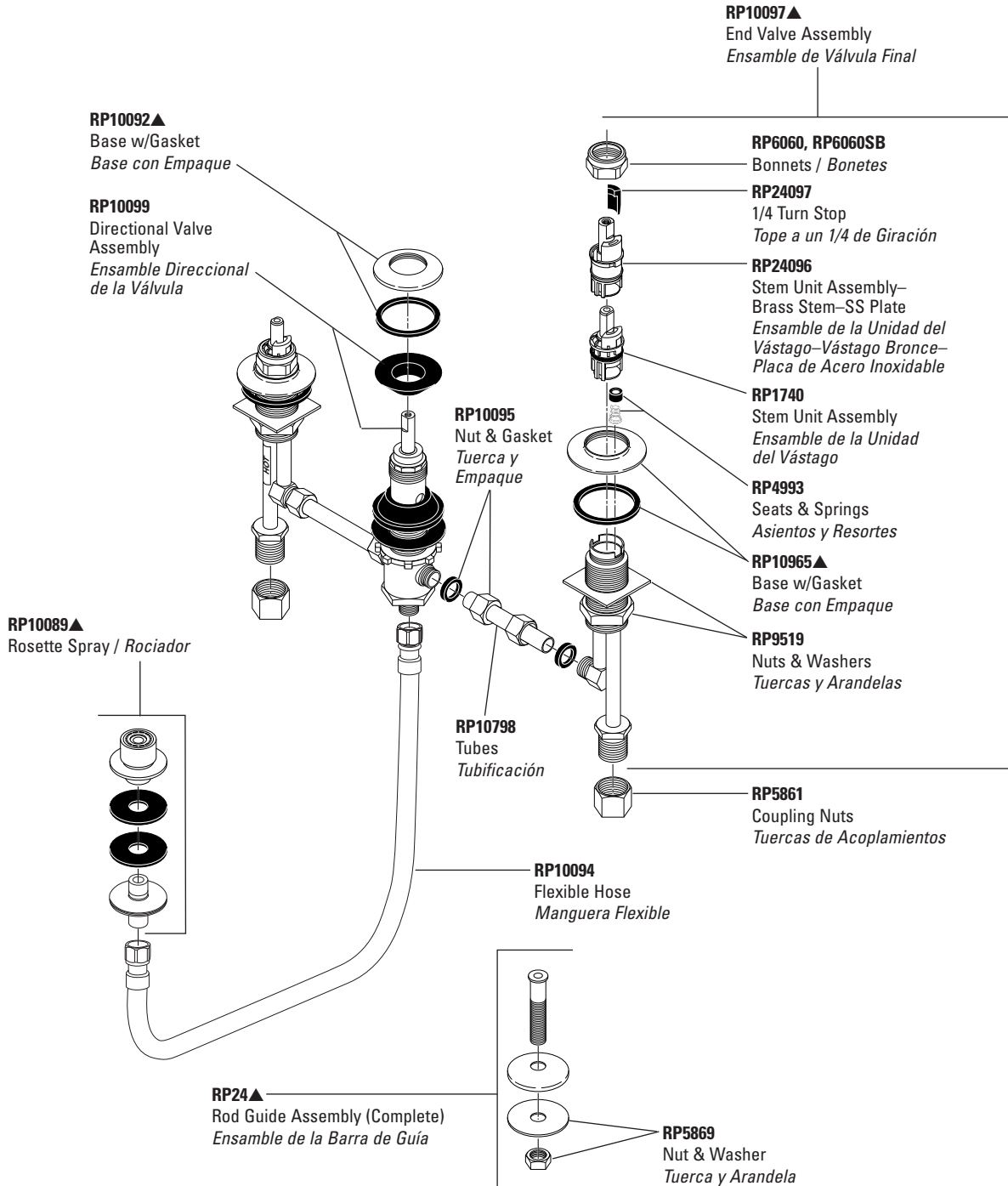

Refer to page 164 for Handles. / Para manijas referirse a la pagina 164.

Refer to pages 98-101 for lift rod and drain assemblies. / Para ensamble de drenaje y barras de alzar referirse a las paginas 98-101.

# Bidet Valves

## Válvulas para Bidés

Classic Series Model/Modelo 44 Series

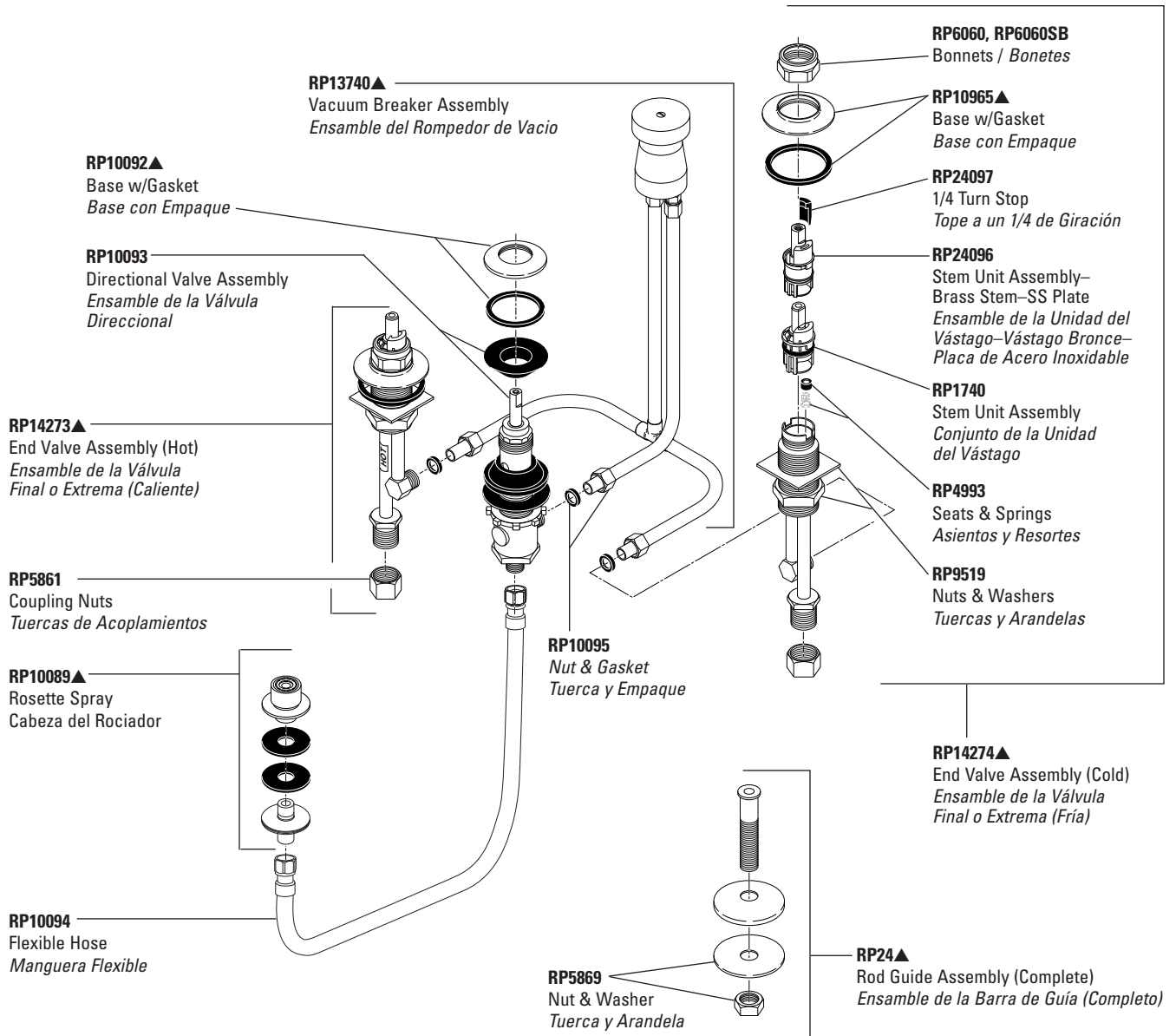

Refer to page 164 for Handles. / Para manijas referirse a la pagina 164.  
 Refer to pages 98-101 for lift rod and drain assemblies. / Para ensamble de drenaje y barras de alzar referirse a las paginas 98-101.

# Bidet Valve Handles & Accents

## Manijas de Válvulas y Accesorios para Bidés

**Diverter Handles-Use for all knob, cross & lever handles.**  
**Manijas para Desviadores – Le sirven a todas las manijas de Perilla, cruz y palanca.**

**H11, H11PB**  
 Clear Knob Handle w/Button & Screw  
 Perilla Transparente con Botón y Tornillo

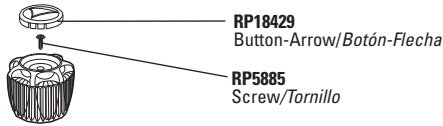

**RP18429**  
 Button-Arrow/Botón-Flecha  
**RP5885**  
 Screw/Tornillo

**H31, H31PB**  
 Clear Knob Handle w/Button & Screw  
 Perilla Transparente con Botón y Tornillo

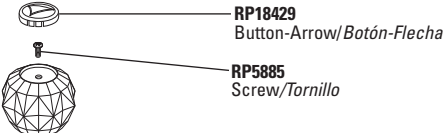

**RP18429**  
 Button-Arrow/Botón-Flecha  
**RP5885**  
 Screw/Tornillo

**H36▲**  
 Neo Style® Metal Cross Handle w/Screw  
 Manija de Metal en Forma de Cruz Neo Style® con Tornillo



**RP25620**  
 Set Screw/Tornillo de Ajuste

**H17▲**  
 Neo Style® Porcelain Cross Handle w/Screw  
 Manija de Porcelana en Forma de Cruz Neo Style® con Tornillo



**RP25620**  
 Set Screw/Tornillo de Ajuste

**H22▲**  
 Standard Lever Handles w/Screws / Manijas Estilo Palancas Estándares con Tornillos

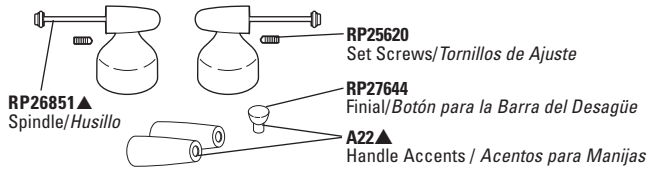

**RP25620**  
 Set Screws/Tornillos de Ajuste  
**RP27644**  
 Finial/Botón para la Barra del Desagüe  
**A22▲**  
 Handle Accents / Acentos para Manijas

**H24▲**  
 Innovations® Lever Handles w/Screws / Manijas de Palanca con Tornillos-Innovations®

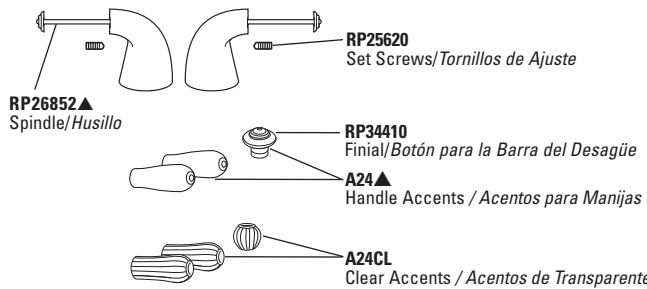

**RP25620**  
 Set Screws/Tornillos de Ajuste  
**RP26852▲**  
 Spindle/Husillo  
**RP34410**  
 Finial/Botón para la Barra del Desagüe  
**A24▲**  
 Handle Accents / Acentos para Manijas  
**A24CL**  
 Clear Accents / Acentos de Transparente

**H25▲**  
 Neo Style® Lever Handles w/Screws / Manijas de Palanca con Tornillos-Neo Style®

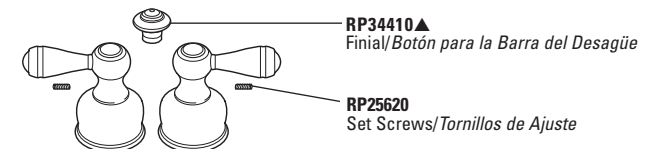

**RP34410▲**  
 Finial/Botón para la Barra del Desagüe  
**RP25620**  
 Set Screws/Tornillos de Ajuste

**H21, H21PB**  
 Clear Knob Handles w/Buttons & Screws  
 Perillas Transparente con Botones y Tornillos

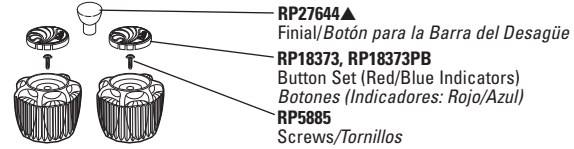

**RP27644▲**  
 Finial/Botón para la Barra del Desagüe  
**RP18373, RP18373PB**  
 Button Set (Red/Blue Indicators)  
 Botones (Indicadores: Rojo/Azul)  
**RP5885**  
 Screws/Tornillos

**H41, H41PB**  
 Clear Knob Handles w/Buttons & Screws  
 Perillas Transparente con Botones y Tornillos

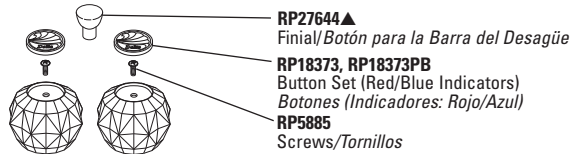

**RP27644▲**  
 Finial/Botón para la Barra del Desagüe  
**RP18373, RP18373PB**  
 Button Set (Red/Blue Indicators)  
 Botones (Indicadores: Rojo/Azul)  
**RP5885**  
 Screws/Tornillos

**H26▲**  
 Neo Style® Metal Cross Handles w/Screws  
 Manijas de Metal en Forma de Cruz Neo Style® con Tornillos

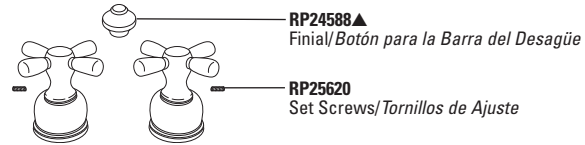

**RP24588▲**  
 Finial/Botón para la Barra del Desagüe  
**RP25620**  
 Set Screws/Tornillos de Ajuste

**H27▲**  
 Neo Style® Porcelain Cross Handles w/Screws  
 Manijas de Porcelana en Forma de Cruz Neo Style® con Tornillos

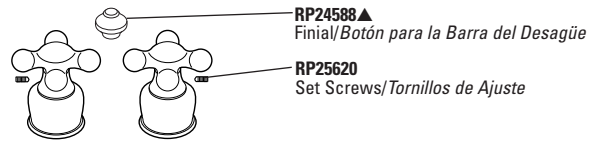

**RP24588▲**  
 Finial/Botón para la Barra del Desagüe  
**RP25620**  
 Set Screws/Tornillos de Ajuste

**H212▲**  
 Traditional Porcelain Lever Handles w/Screws  
 Manijas Tradicionales Estilo Palanca de Porcelana con Tornillos

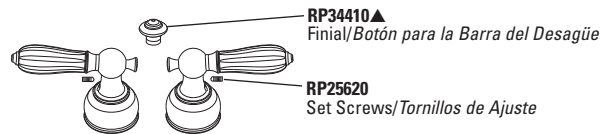

**RP34410▲**  
 Finial/Botón para la Barra del Desagüe  
**RP25620**  
 Set Screws/Tornillos de Ajuste

**H215▲**  
 Traditional Metal Lever Handles w/Screws  
 Manijas Tradicionales Estilo Palanca de Metal con Tornillos

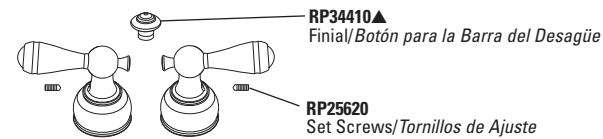

**RP34410▲**  
 Finial/Botón para la Barra del Desagüe  
**RP25620**  
 Set Screws/Tornillos de Ajuste



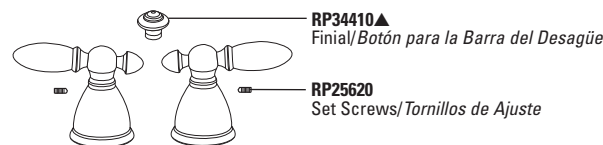























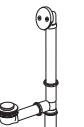







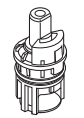

**H216▲**  
 Victorian™ Lever Handles w/Screws  
 Manijas Estilo Palanca Victorian™ con Tornillos



**RP34410▲**  
 Finial/Botón para la Barra del Desagüe  
**RP25620**  
 Set Screws/Tornillos de Ajuste



# Miscellaneous Parts / Piezas Misceláneas

|  |   |   |
|--|---|---|
| <p><b>RP25</b><br/><b>RP25MBS</b> (120 per case/120 por caja)<br/>O-Rings-Spout-1H Kitchen<br/>Anillos "O"-Tubo de Salida-1H Cocina</p>   | <p><b>RP320</b><br/><b>RP320MBS</b> (60 per case/60 por caja)<br/>Diverter Assembly-1H Kitchen w/Spray<br/>Ensamble del Desviador-1H Cocina con Rociador</p>                                  | <p><b>RP2055</b><br/>O-Rings - Spout-2H Kitchen<br/>Anillos "O"-Tubo de Salida-2H Cocina</p>   |
| <p><b>RP50▲</b><br/>Cap w/Adj. Ring-Single Handle<br/>Tapa con Anillo Ajustable-Manija Sencilla</p>   | <p><b>RP330▲</b><br/><b>RP330MBS</b> (60 per case/60 por caja)<br/>Aerator - 15/16"-27 Male Thread - 2.0 gpm @ 80psi<br/>Aireador - 15/16"-27 Rosca Macho - 7.6L/Min @ 551 kPa</p>            | <p><b>RP2090</b><br/>Screwdriver/Check Stop<br/>Assembly - 600/1600 Pressure Balance<br/>Destornillador/Ensamble del Tope - Series 600/1600 Presión Balanceada</p>   |
| <p><b>RP61</b><br/><b>RP61MBS</b> (60 per case/60 por caja)<br/>Cam &amp; Packing - Single Lever Handle<br/>Leva y Empaque - Manija de Palanca Sencilla</p>                                 | <p><b>RP334</b><br/>Gasket (Black) - 1H Kitchen<br/>Empaque (Negro) - 1H Cocina</p>    | <p><b>RP2189</b><br/>Spray Round Swivel Aerator - Fits 15/16"-27 Male Thread or 55/64"-27 Female Thread - 2.0 gpm @ 80 psi<br/>Rociador-Aireador Giratorio Redondo - para 15/16"-27 Rosca Macho o para 55/64"-27 Rosca Hembra - 7.6L/Min @ 551 kPa</p>   |
| <p><b>RP70</b><br/><b>RP70MBS</b> (60 per case/60 por caja)<br/>Ball Assembly - Single Lever Handle-SS<br/>Ensamble de la Bola - Manija-Palanca Sencilla - Acero Inoxidable</p>             | <p><b>RP574</b><br/>Pressure Balance Assembly - 600/1600<br/>Ensamble de Balance de Presión-600/1600</p>    | <p><b>RP2389</b><br/>Handle w/Button &amp; Screw - Clear-1H Knob-Lav<br/>Manija con Botón y Tornillo-Transparente-1H Perilla-Lav</p>   |
| <p><b>RP76</b><br/>Pipe Plug-1/2" IPS-T/S<br/>Tapón de Tubería-1/2" IPS-T/S</p>   | <p><b>RP691▲</b><br/>Trip Lever Bath Waste Assembly - Brass<br/>Ensamble del Desagüe/Bañera/Operado con Palanquita de Desenganche - Bronce</p>    | <p><b>RP2390</b><br/>Handle - Clear - 2H Knob<br/>Manija - Transparente - 2H Perilla</p>   |
| <p><b>RP90</b><br/>Handle w/Set Screw<br/>Manija con Tornillo de Ajuste</p>   | <p><b>RP693▲</b><br/>Toe-Operated Bath Waste Assembly-Brass<br/>Ensamble del Desagüe/Bañera/Operado con Pie-Bronce</p>    | <p><b>RP2391</b><br/>Handle w/Button &amp; Screw - Clear-1H Knob-600<br/>Manija con Botón y Tornillo-Transparente-1H Perilla-600</p>   |
| <p><b>RP116</b><br/>Plasterguard/Thin Wall Mounting Bracket-600/1600<br/>Protector de Enlucido/Soporte para Montura en Pared Delgada-600/1600</p>    | <p><b>RP1001▲</b><br/>Soap/Lotion Dispenser Assembly<br/>Ensamble del Surtidor de Jabón/Loción</p>    | <p><b>RP2392</b><br/>Handle w/Button &amp; Screw - Clear<br/>Manija con Botón y Tornillo - Transparente</p>    |
| <p><b>RP152▲</b><br/>Set Screw-Single Lever Handle - 1/4-28x5/16" (uses 1/8" allen wrench)<br/>Tornillo de Ajuste-Manija-Palanca Sencilla-1/4"-28 (Usa Llave Allen 1/8")</p>              | <p><b>RP1129</b><br/>O-Ring - Spout - NEO STYLE™, Waterfall® Kitchen<br/>Anillo "O"-Tubo de Salida - NEO STYLE™, Waterfall® Cocina</p>    | <p><b>RP2393▲</b><br/>Lever Handle w/Set Screw-1H Kitchen<br/>Palanca con Tornillos de Ajuste-1H Cocina</p>    |
| <p><b>RP188</b><br/><b>RP188MBS</b> (60 per case/60 por caja)<br/>Cam &amp; Packing - Single Knob Handle<br/>Leva y Empaque - Perilla Sencilla</p>                                        | <p><b>RP1740</b><br/><b>RP1740MBS</b> (60 per case/60 por caja)<br/>Stem Unit Assembly - 2H-SS Plate<br/>Ensamble Unidad-Espiga, 2H - Placa de Acero Inoxidable</p>                         | <p><b>RP2411</b><br/>Button-Clear-1H Knob-Red/Blue-Gold Insert-1 3/8" dia.<br/>Botón-Transparente-1H Perilla-Rojo/Azul-Dorado-Inserción Dorada-1 3/8" dia.</p>   |
| <p><b>RP196▲</b><br/>Screws-1H T/S Escutcheon - 2 3/4" x 10-24<br/>Tornillos-1H T/S Chapetón - 2 3/4" x1 0-24</p>   | <p><b>RP1745</b><br/>O-Ring for Tub Spout Adapter<br/>Anillo "O" para Adaptador del Tubo de Salida</p>    | <p><b>RP2412</b><br/>Button Set-Clear-2H Blade-3/16" dia.<br/>Botones-Transparente-2H Aleta - 3/16" dia.</p>   |
| <p><b>RP212</b><br/><b>RP212MBS</b> (60 per case/60 por caja)<br/>Ball Assembly - Single Knob Handle-SS<br/>Ensamble de la Bola-Manija -Palanca Sencilla - Acero Inoxidable</p>           | <p><b>RP1806</b><br/><b>RP1806MBS</b> (240 seats per case/240 asientos por caja)<br/>Seats / Asientos</p>   | <p><b>RP2932</b><br/>Boxed Assortment Maintenance Parts Kit (5-RP61, 2-RP188, 2-RP250, 12-RP4993 plus 24 extra seats, RP1974, 2-RP212, 2-RP70, 4-RP320, 6-RP25)<br/>Piezas Surtidas de Mantenimiento en Caja (5-RP61, 2-RP188, 2-RP250, 12-RP4993 Más 24 Asientos Extras, 1-RP1974, 2-RP212, 2-RP70, 4-RP320, 6-RP25)</p>  |
| <p><b>RP246</b><br/>Aerator w/Wrench-VR - 15/16"-27 Male Thread - 2.0 gpm @ 80 psi<br/>Aireador con Llave de Tuerca-Resistente al Maltrato-15/16"-27 Rosca Macho -7.6L/Min @ 551 kPa</p>  | <p><b>RP1974</b><br/>Wrench - 1/8" Allen — For Lever Handle Set Screw/All Adjusting Rings<br/>Llave de Turcas Allen — 1/8" para Tornillo de Ajuste-Palanca/Todos los Anillos de Ajuste</p>  | <p><b>RP3427</b><br/><b>RP3427MBS</b><br/>(240 springs per case<br/>240 Resortes por caja)<br/>Springs / Resortes</p>    |
| <p><b>RP250</b><br/><b>RP250MBS</b> (60 per case/60 por caja)<br/>Adjusting Ring-Single Handle<br/>Anillo de Ajuste-Manija Sencilla</p>   | <p><b>RP1991</b><br/><b>RP1991MBS</b> (12 per case/12 por caja)<br/>Stem Unit Assembly w/Seats - 1600<br/>Ensamble de la Unidad-Espiga con Asientos - 1600</p>                              |   |

MISCELLANEOUS PARTS

# Miscellaneous Parts / Piezas Misceláneas

## RP3614

Cam Assemblys, O-Rings, Seats, Springs, Wrench - 1H Lever or Knob  
*Ensamble de la Leva, Anillos "O", Asientos, Resortes, Llave de Tuercas-1H Palanca o Perilla*



## RP3816

3" Diameter Hole Cover  
*Cubridor de Hueco de 3" Dia.*



## RP4039

Seats & Springs Boxed Kit (48)  
*Asientos y Resortes - Juego de herramientas en caja (48)*

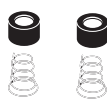

## RP4993

Seats & Springs  
*Asientos y Resortes*



## RP5648▲

Stopper-Lavatory Drain Assembly  
*Tapón-Ensamble del Drenaje de Lavamanos*



## RP5649▲

Push Button Diverter Assembly - 7/8" Nut - 13/16"-20 - 1H T/S  
*Desviador de Botón de Presión - 7/8" Tuerca - 13/16"-20 - 1H T/S*



## RP5650▲

Spout Assembly - 8" - 2H Kitchen  
*Ensamble del Tubo de Salida - 8" - 2H Cocina*



## RP5651▲

Metal Pop-Up Drain Assembly w/Metal Lift Knob / *Ensamble del Desagüe Automático de Metal con Botón-Metal-para Alzar el Desagüe*

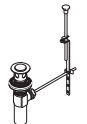

## RP5653▲

Spout Assembly - 10" - 1H Kitchen  
*Ensamble del Tubo de Salida - 10" - 1H Cocina*



## RP5654▲

Spout Assembly - 8" - 1H Kitchen  
*Ensamble del Tubo de Salida - 8" - 1H Cocina*



## RP5833▲

Tub Spout-Non Diverter- 4 1/2" Long - 1/2" IPS  
*Tubo de Salida-Sin Desviador- 4 1/2" Largo - 1/2" IPS*



## RP5834

Tub Spout - Pull-up Diverter - 5" Long - 1/2" IPS or 1/2" CWT  
*Tubo de Salida-Desviador de Alzar- 5" Largo - 1/2" IPS o 1/2" CWT*



## RP5836

Tub Spout - Pull-Down Diverter - Easy Slip-On - 5 1/4" Long-1/2" CWT  
*Tubo de Salida-Desviador de Halar-Fácil Deslice- 5 1/4" Largo-1/2" CWT*



↓ Pull-Down  
 Halar Hacia Abajo

## RP5861

Coupling Nuts-Mounting  
*Tuercas de Acoplamiento-Montura*

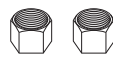

## RP5876

Complete Screwdriver Stop - 1/2" IPS - 1H Tub/Shower except Castings  
*Tope Destornillador Completo - 1/2" IPS - 1H Bañera/Regadera Excepto Piezas Fundidas*

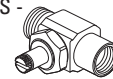

## RP5883▲

Escutcheon - 600/1600  
*Chapetón - 600/1600*



## RP5885

Screws - SS - .560"x10-24 - 2H Knob - Kitchen/Lav  
*Tornillos - Acero Inoxidable - .560"x10-24-2H Perilla - Coc/Lav*

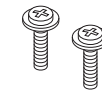

## RP5893▲

Sleeve-600  
*Manguito-600*

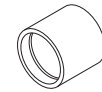

## RP6001

Mounting Nuts & Washers-100/400  
*Tuercas de Montar y Arandelas- 100/400*



## RP6005

Complete Screwdriver Stop - 1/2" CWT- 1H T/S except Castings  
*Tope Destornillador Completo - CWT 1/2"- 1H T/S Excepto con Piezas Fundidas*



## RP6011

Spray & 4' Hose Assembly - 1/4"-18 NPSM Female Swivel Nut - 1/8" NPT Male Adapter - 1/8" Female Stationary Nut Adapter / *Rociador y Ens. de Manguera - 1/4"-18 NPSM Tuerca Hembra Giratoria - 1/8" NPT Adaptador Macho - 1/8" Tuerca Adaptadora Fija Hembra*



## RP6015▲

Spray Support Assembly  
*Ensamble del Soporte del Rociador*

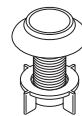

## RP6019▲

Deep Escutcheon - 600/1600 Series - 1" Deeper  
*Chapetón Hondo - Series 600/1600 - 1" Mas Hondo*



## RP6023▲

Shower Arm  
*Brazo de Regadera*



## RP6025▲

Shower Flange  
*Brida para Regadera*



## RP6042▲

Spout Assembly-12"-1H Kitchen  
*Ensamble del Tubo de Salida- 12"-1H Cocina*



## RP6044

Slip Ring-Spout-100/300/400  
*Anillo de Frot.-Tubo de Salida- 100/300/400*



## RP6046▲

Escutcheon-Push Button Diverter-600  
*Chapetón-Desviador de Botón a Presión-600*



## RP6048

O-Ring - 2H Waterfall® Kitchen & NEO STYLE™ Lav / *Aro-O - 2H para cocinas modelo Waterfall® y para lavamanos NEO STYLE™*



## RP6050

Hose-16" - 2H W/S Kitchen & Lav - 1/4"-18 NPSM  
*Manguera-16" - 2H W/S Cocina y Lav - 1/4"-18 NPSM*



## RP6052

Gasket  
*Empaque*



## RP6056

Nut & Washer-Spout - High-Rise Widespread  
*Tuerca y Arandela - Tubo de Salida - Alto y Extendido*

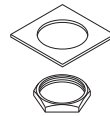

## RP6060▲

Bonnet Nuts-2H Kitchen/Lav  
*Bonetes/Capuchones- 2H Cocina/Lav*



## RP6068▲

Button-Plug-2H Lav Spout  
*Botón-Tapón-2H Tubo de Salida Lav*



## RP6073

RP6073MBS (30 per case/30 por caja)  
 Diverter Assembly - 2H Kitchen w/Spray  
*Ensamble del Desviador - 2H Cocina con Rociador*



## RP6079▲

Bonnet - 1600  
*Capuchón - 1600*



## RP6081▲

Sleeve - 1600  
*Manguito - 1600*



## RP6083▲

Escutcheon - 1600  
*Chapetón - 1600*



## RP6087

Nut & Washer - Spout - Widespread Lav  
*Tuerca y Arandela - Tubo de Salida - Lav. Extendido*



# Miscellaneous Parts / Piezas Misceláneas

## RP6092

Nuts & Washers - 500  
Tuercas y Arandelas - 500

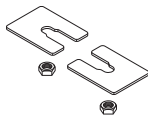

## RP6126

Flange - Pop-Up Drain Assembly  
Brida-Ensamble del Desagüe Automático

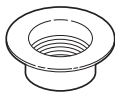

## RP6130

Pivot Seat & Gasket - Pop-Up Drain Assembly  
Asiento Pivotado y Empaque-Ensamble del Desagüe Automático



## RP6132

Nut - Pop-Up Drain Assembly  
Tuerca - Ensamble del Desagüe Automático



## RP6142

Gasket - Pop-Up Drain Assembly  
Empaque - Ensamble del Desagüe Automático

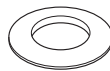

## RP6146▲

Lift Rod Assembly  
Ensamble de la Barra de Alzar



## RP6183

Locknuts-Mounting - 2H  
Contratuercas-Montura - 2H

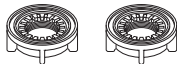

## RP6185

Screwdriver Stop Assembly - For T/S Models w/Stops (Casting)  
Ensamble del Tope Destornillador - Para Modelos T/S con Topes (Fundidos)



## RP6205

Escutcheon-Rectangular-Red/Blue Label-1600/1700 Pres. Bal. Series  
Chapetón-Rectangular-Etiqueta Roja/Azul-Series de Pres. Bal. - 1600/1700



## RP6315

Mounting Nut & Washer - 300-D  
Tuercas de Montura y Arandela - 300-D



## RP6365

O-Ring  
Anillo "O"



## RP6369

Screw - SS-10-24x.460"- Handle  
Tornillos - Aceros de Inoxidable - 10-24x.460"-Manija



## RP6399

Stem Assembly - Slow Self-Close  
Ensamble de la Espiga-Cierre Lento Automático



## RP6404▲

Screws - Overflow Plate - 1 3/4"x1/4"-20 - All Bath Waste Drain Assemblies  
Tornillos-Placa de Desborde-1 3/4" x 1/4"-20 Ensamble de Desagüe de Bañera



## RP6463

Snap 'N Pop-Up® Drain Assembly - Non-Metallic  
Ensamble del Drenaje Automático Snap 'N Pop-Up® - No Metálico



## RP7430▲

Dome Strainer w/Screw for RP291/RP391/RP691  
Colador-Forma de Cúpula-con Tornillo-Ensamble del Drenaje de Bañera para RP291/RP391/RP691



## RP8230

RP8230MBS (30 per case/30 por caja)  
Ceramic Stem Unit, Seat, O-Ring, Spring & Screw - 2H  
Unidad de la Espiga de Cerámica, Asiento, Anillo "O", Resorte y Tornillo-2H



## RP9519

Mounting Nuts & Washers- W/S / Tuercas y Arandelas de Monturas-W/S

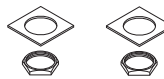

## RP9595▲

Trip Lever Assembly - For Most 2 Piece Water Closets  
Ensamble de la Palanquita de Desenganche-Para Casi Todos los Inodoros de Dos Piezas



## RP10208

Button Set - 7/8" Dia.  
Botones - 7/8" Dia.



## RP10612

Thick Tile Mounting Kit-Adds 1" Equipo/Herramientas para Monturas en Losa Gruesa-Más 1"



## RP10799

Diverter Assembly - 3H T/S (casting) - See RP21598 if Seal Keeps Tearing  
Ensamble del Desviador - 3H T/S (fund.) - Ver RP21598 si el sello se rasga



## RP10965▲

Base w/Gasket - W/S End Valve - 2" Diameter  
Base con Empaque - Válvula Final W/S - 2" Dia.



## RP11079

Fiberglass Mounting Bracket-Bulk Pack of RP3888  
Soporte para Montar de Vidrio Fibroso - Equipo de Cantidades Grandes de RP3888

## RP11096

Thick Tile Mounting Kit- Bulk Pack of RP10612  
Equipo/Herramientas para Monturas en Losa Gruesa - Equipo de Cantidades Grandes de RP10612



## RP11099

Thick Tile Mounting Kit - Bulk Pack of RP18504  
Equipo/Herramientas para Monturas en Losa Gruesa - Equipo de Cantidades Grandes de RP18504

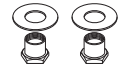

## RP11721

Mounting Bracket - 462/466  
See RP38718 (New Mounting Bracket)  
Abrazadera de Montura - 462/466  
Vea (RP38718) Abrazadera para Instalación Nueva



## RP11722

Nut & Wrench - (130, 430, 172, 173, 174, 460, 461, 462, 466)  
Tuerca y Llave - (130, 430, 172, 173, 174, 460, 461, 462, 466)



## RP118400▲

Body Pin - Oversize  
Espiga - Muy Grande



## RP12301

Vacuum Breaker Ball Assembly- SS - Single Lever - Pull-Out Spray Models  
Ensamble de la Bola para Romper el Vacío

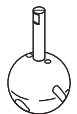

## RP12490

Screws - Red/Blue - VR - Lever Handle - 10-24x5/8"  
Tornillos - Rojo/Azul - Resistente al Maltrato - Palanca - 10-24x5/8"

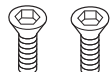

## RP12516

Strap & Screw Metal Pop-Up Drain Assembly  
Barra Chata y Tornillos - Ensamble del Desagüe Automático - Metálico



## RP12517

Horizontal Rod w/Clip - Metal Pop-Up Drain Assembly  
Barra Horizontal con Grapa - Ensamble del Desagüe Automático - Metálico



## RP12518

Spring Clip - Metal Pop-Up Drain Assembly  
Grapa de Resorte - Ensamble del Desagüe Automático - Metálico



## RP12629

Screws - 2/3H T/S-Knob-10-24x3"  
Tornillos - 2/3H T/S-Perilla-10-24x3"



## RP12630▲

Screws - 2/3H T/S-Lever-10-24x3 3/4"  
Tornillos - 2/3H T/S-Palanca-10-24x3 3/4"



# Miscellaneous Parts / Piezas Misceláneas

**RP12631 - See RP18627 Extender Plus Appropriate Screw** (RP12629, RP12630, RP20184 or RP12574)  
Ver RP18627 Extensión Más Tornillo Apropiado (RP12629, RP12630, RP20184 o RP12574)



**RP13938**  
O-Ring - 4530  
Anillo "O" - 4530



**RP14414**  
O-Rings - 1300/1400  
Anillos "O" - 1300/1400



**RP14979▲ LHP**  
**RP14979▲**  
Roman Tub Hand Held Shower - 2.5 gpm @ 80 psi  
Regadera de Mano para Bañera Romana - 9.5L/Min @ 551 kPa



**RP14991▲**  
Hand Piece - RT Hand Shower - 2.5 gpm @ 80 psi  
Pieza de Mano - RT Regadera de Mano - 9.5L/Min @ 551 kPa



**RP16201**  
Button  
Botón



**RP16208**  
Seats, Springs & Quad Rings - 1500  
Asientos, Resortes y Anillos Cuatro - 1500



**RP16213**  
Screwdriver Stop Assembly - 1300/1400/1500/RP6005/RP5876  
Ensamble del Tope Destornillador - 1300/1400/1500/RP6005/RP5876



**RP16686▲**  
Stopper Assembly  
Ensamble del Tapón



**RP16687▲**  
Waste Plug  
Tapón del Desagüe

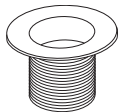

**RP17443▲**  
Lever Handle w/Set Screw - 1H Lav/600  
Palanca con Tornillo de Ajuste - 1H Lav/600



**RP17445**  
Base Plate - 1H Centerset Lav  
Placa - 1H Lav de Centro



**RP17446▲**  
Button - Clear-Wave - 1H Centerset Lav - 1 1/2" Dia.  
Botón - Dibujo de Transparente - 1H Lav de Centro - 1 1/2" Dia.



**RP17449▲**  
Handle w/Button & Screw - Clear Knob - 1H Centerset Lav  
Manija con Botón y Tornillo - Perilla de Transparente - 1H Lav de Centro



**RP17451▲**  
Handle w/Button & Screw - Clear Knob - 600  
Manija con Botón y Tornillo - Perilla de Transparente - 600



**RP17453▲**  
Tub Spout - Pull-Down Diverter - Non-Metallic - 1/2" IPS or 1/2" CWT  
Tubo de Salida para Bañera - Desviador de Halar - No Metálico - 1/2" IPS o 1/2" CWT

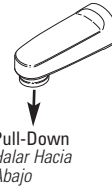

Pull-Down Halar Hacia Abajo

**RP17454▲**  
Tub Spout - Pull-Down Diverter - Metal-1/2" IPS or 1/2" CWT  
Tubo de Salida para Bañera - Desviador de Halar-Metálico - 1/2" IPS o 1/2" CWT

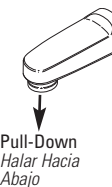

Pull-Down Halar Hacia Abajo

**RP17472**  
Removable Decal for Pull-Down Spout Operation  
Etiqueta para la Operación de Halar el Tubo de Salida Hacia Abajo

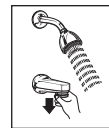

**RP17498**  
Escutcheon Label - Red/Blue - 600/1600  
Etiqueta de Chapetón - Rojo/Azul - 600/1600



**RP17730**  
Diverter Assembly - 3H T/S - (Fabricated Brass Body)  
Ensamble del Desviador - 3H T/S - (Cuerpo de Fabricados de Bronce)

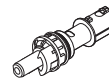

**RP17786▲**  
Spray & 4' Hose Assembly - White or Biscuit Head - 1/4"-18 NPSM Female Swivel Nut - 1/8" NPT Male Adapter - 1/8" Female Stationary Nut  
Rociador y Ensamble de Manguera de 4'-Cabeza Blanca - Beige 1/4"-18 NPSM Tuerca Giratoria Hembra - 1/8" NPT Adaptador Macho 1/8" Tuerca Fija Hembra



**RP17829**  
Wall Decal - Pull-Down Diverter Tub Spout Operation  
Etiqueta Adhesiva para Pared-Halar Hacia Abajo - Operación del Desviador del Tubo de Salida de Bañera



**RP18090**  
Screw-On Escutcheon - Non-Metallic - 3 1/2" Dia.- 2/3H T/S  
Chapetón Atornillador - No Metálico - 3 1/2" Dia.-2/3H T/S



**RP18136▲**  
Screw-On Sleeve - 2/3H T/S  
Manguito Atornillador - 2/3H T/S

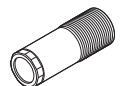

**RP18187**  
Thin Wall Mounting Spacers  
Separadores para Paredes Delgadas

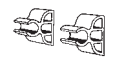

**RP18227**  
Conventional Rough-In Kit - Roman Tub Deck  
Equipo para Instalación de Válvulas en Paredes - Borde de Bañera Romana

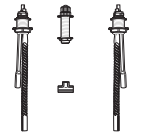

**RP18235**  
Thick Wall Rough-In Kit - Roman Tub Deck  
Equipo para Instalación de Válvulas en Paredes - Borde de Bañera Romana

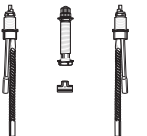

**RP18276▲**  
Screw-On Escutcheon - Metal - 3 1/2" Dia. - 2/3H T/S  
Chapetón Atornillador - Metálico - 3 1/2" Dia. - 2/3H T/S



**RP18300▲**  
Base w/Gasket - 2 1/2" Dia.- 3/16" Collar-Roman Tub Deck  
Base con Empaque - 2 1/2" Dia. - 3/16" Collar-Borde de Bañera Romana



**RP18358▲**  
Plug Button & Screw-2710/2730/2780  
Botón de Tapón y Tornillo - 2710/2730/2780



**RP18363**  
Nut & Washers - Roman Tub Deck Conv. Rough-In  
Tuercas y Arandelas - Preparación de Instalación Convencional para Montura de Bordes de Bañeras Romanas

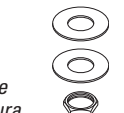

**RP18364**  
Spout Adapter Assembly - Roman Tub Deck Conv. Rough-In  
Ensamble de Adaptador del Tubo de Salida - Preparación de Instalación Convencional para Montura de Bordes de Bañeras Romanas



**RP18370**  
Nuts & Washers - Roman Tub Deck Conv. Rough-In  
Tuercas y Arandelas - Preparación de Instalación Convencional para Montura de Bordes de Bañeras Romanas

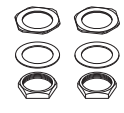

**RP18373▲**  
Button Set-Clear Wave - Red/Blue - 2H Knob - 1 1/2" Dia.  
Botones - Dibujo de Transparente-Rojo/Azul - 2H Perilla - 1 1/2" Dia.



**RP18395**  
Set Screw / Tornillo de Ajuste - 2710/2730/2780



# Miscellaneous Parts / Piezas Misceláneas

## RP18429▲

Arrow Button - RT Hand Shower - 1 1/2" Dia.  
Botón de Flecha - RT Regadera de Mano - 1 1/2" Dia.



## RP18442

Arrow Button - Red/Blue - 502/552/602/752/RP18860/RP21771 - 1 1/2" Dia. - Silver Insert  
Botón de Flecha - Rojo/Azul - 502/552/602/752/RP18860/RP21771 - 1 1/2" Dia. - Botón de Plata



## RP18454▲

Aerator - NEO STYLE™ Kit/Lav - 2.0 gpm @ 80 psi  
Aireador - NEO STYLE™ Coc/Lav - 7.6L/Min @ 551 kPa



## RP18504

Thick Tile Mounting Kit - Roman Tub Deck Conv. Installation Kit - Adds 1" to End Valves  
Herramientas para Monturas en Losa Gruesa - Preparación de Instalación Convencional para Montura de Bordes de Bañeras Romanas - álvulas Final para Más 1"

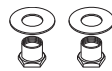

## RP18508▲

Aerator w/Screen - Highrise Spouts - 2.0 gpm @ 80 psi - 15/16"-27 Male Thread  
Aireador con Rejilla - Tubo de Salida Alto - 7.6L/Min @ 551 kPa - 15/16"-27 Rosca Macho



## RP18543▲

Base w/Gasket-3" Dia.-2710/2780  
Base con Empaque-3" Dia.-2710/2780

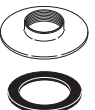

## RP18627

Extender - 2/3H T/S  
Extension - 2/3H T/S



## RP18632▲

Transfer Valve - RT Hand Shower - 3" Base  
Válvula de Direccional - RT Regadera de Mano - Base de 3"



## RP18724 (12 per case/12 por caja)

Thin Wall 2/3H T/S  
Mounting Spacers - Bulk  
Pared Delgada 2/3H T/S Separadores para Montar - En Cantidades Grandes



## RP19653

Diverter Assembly - RT Hand Shower  
Ensamble del Desviador - RT Regadera de Mano



## RP19659▲

Button Set - Clear - 2 Handle Knob - Red/Blue Indicator - 1 5/16" Dia.  
Botones-Transparente - 2H Perilla - Indicadores Rojo/azul - 1 5/16" Dia.



## RP19804

Cartridge Assembly - SS Plate - 1300/1400  
Ensamble del Cartucho - Placa de Acero Inoxidable - 1300/1400

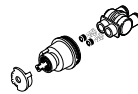

## RP19805

Lower Housing Assembly of RP19804 Cartridge  
Ensamble de la Conexión de Entrada Inferior de RP19804 Cartucho



## RP19806

Upper Cap of RP19804 Cartridge  
Tapa Superior de RP19804 Cartucho

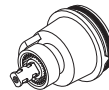

## RP19807

Rotational Limit Stop - 1300/1400  
Tope para Limitar - 1300/1400

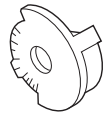

## RP19809▲

Escutcheon - Diagonal Esc. Screw Holes - 1300/1400  
Chapetón - Chapeton Diagonal - 1300/1400



## RP19820

Tub Spout - Pull-Up Div.-Easy Slip-On - Non-Metallic - 1/2" CWT  
Tubo de Salida para Bañera - Botón Desviador de Alzar - No Metálico-1/2" CWT



## RP19895

Tub Spout - Pull-Up Diverter - 1/2" IPS  
Tubo de Salida para Bañera - Botón Desviador de Alzar - 1/2" IPS



## RP20032

Brass Pipe Plug - 1/2" CWT-T/S  
Tapón de Bronce de Tubería - 1/2" CWT-T/S

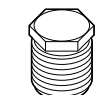

## RP20049

Spout O-Ring - Thick - 2167/2467/2474  
Anillo "O" del Tubo de Salida - Grueso - 2167/2467/2474



## RP20111

SS Conversion Ball-Knob to Lever  
Bola de Conversión de Acero Inoxidable-Cambia de Perilla a Manija de Palanca



## RP20184

Retention Screws - 10-24x3"  
Tornillos de Retención - 10-24x3"



## RP20185

Retention Screws - 10-24x1/2"  
Tornillos de Retención - 10-24x1/2"

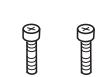

## RP20542▲

Arrow Button - Red/Blue Indicators - 1 1/2" Dia. - 1300/1400/1600  
Botón de Flecha-Indicadores Rojo/Azul - 1 1/2" Dia. - 1300/1400/1600



## RP21462▲

Spout w/Aerator - 9 1/2" Long  
Tubo de Salida con Aireador - 9 1/2" Largo



## RP21463

Spout Retainer - Waterfall® Kitchen  
Retención del Tubo de Salida - Waterfall® Cocina



## RP21547▲

Spout Assembly - 462/466  
Ensamble del Tubo de Salida - 462/466



## RP21633▲

Deep Escutcheon - 1300/1400/1500 - 1" Deeper-Diagonal Esc. Screw Holes  
Chapetón de Hondo - 1300/1400/1500 - 1" Más Hondo - Huecos para los Tornillos Diagonal



## RP21904

Bottle - Soap/Lotion Dispenser-10 oz.  
Botella - Surtidor de Jabón/Loción - 10 oz.



## RP21905▲

Pump Head - Soap/Lotion Dispenser  
Cabeza de la bomba - Surtidor de Jabón/Loción



## RP21908

Pump - Soap/Lotion Dispenser  
La Bomba - Surtidor de Jabón/Loción

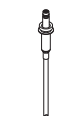

## RP21945

Nut-Soap/Lotion Dispenser  
Tuerca - Surtidor de Jabón/Loción

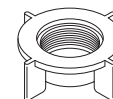

## RP22132

Helpful Hand Installation Aid - 4"-16"  
Widespread - Holds & Aligns Handles  
Utensilio para Asistencia en Instalaciones a Mano - 4"-16" W/S - Sujeta y Alinea las Manijas

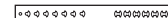

## RP22734

Bonnet - Unplated - 1300/1400/1500  
Bonete - Sin Acodado - 1300/1400/1500

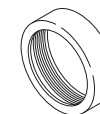

## RP22735▲

Trim Sleeve-1300/1400  
Manguito de Accesorio - 1300/1400



## RP22737▲

Trim Sleeve, Bonnet & O-Ring - 1300/1400  
Manguito de Accesorio, Bonete y Anillo "O" - 1300/1400

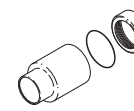

# Miscellaneous Parts / Piezas Misceláneas

## RP22934

Spout O-Rings - Waterfall® Kitchen  
Anillos "O" de Salida - Waterfall® Cocina



## RP23060▲

Drain Flange - Metal Pop-Up  
Drain Assembly  
Brida de Drenaje - Ensamble de  
Desagüe Automático de Metal

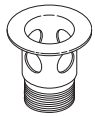

## RP23094▲

Scalloped Handle Base w/Gasket -  
2730/2731/2767/2768/2770/2771  
Base de Festón con Empaque -  
2730/2731/2767/2768/2770/2771



## RP23095▲

Scalloped Handle Base w/Gasket -  
2147/2447/3530/3567/3577  
Base de Festón con Empaque -  
2147/2447/3530/3567/3577



## RP23336

Body O-Ring - 1300/1400/1500  
Anillo "O" de Cuerpo - 1300/1400/1500



## RP23489

Plumbers Hook - Seat, Spring &  
Spout O-Ring Removal Tool  
Gancho de Plomero - Asiento,  
Resorte y Herr. para Sacar Anillo  
"O" del Tubo de Salida



## RP23498

Clear Knob Handles w/Buttons  
& Screws - 2H  
Manijas de Perilla Transparente  
con Botones y Tornillos - 2H



## RP24096

Stem Unit Assembly -  
Brass Stem - SS Plate  
Ensamble de la Unidad del Vástago -  
Vástago de Bronce - Placa de  
Acero Inoxidable



## RP24097

1/4 Turn Stop for RP24096 (Optional)  
Tope de Pare 1/4 para RP24096  
(Opcional)



## RP25423▲

Hose, Full Flow Aerator &  
Adapter w/Flow Control-462/466  
Manguera, Aireador de Flujo  
Completo y Adaptador con  
Control de Flujo-462/466



## RP25513

Stem Unit Assembly w/Brass Stem -  
SS Plate & 1/4 Turn Stop - 2H  
Ensamble de la Unidad del Vástago  
con Vástago de Bronce - Placa de  
Acero Inoxidable y Tope a un  
1/4 de Rotación - 2H



## RP25592

Extender for Diverter Handle (Aligns  
Lever Handles Vertically). NOTE: Use  
RP18627 Extender when using the  
H17 Porcelain Cross Diverter Handle.  
Extensión para Manija Desviadora  
(Alinee las Manijas de Palanca Verticalmente).  
NOTA: Use la Extensión RP18627 cuando use el  
Desviador para la Cruz de Porcelana H17.

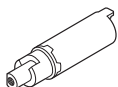

## RP25620

Set Screws for Small & Medium Side  
Mount Handles - 10-32x5/16" (Use 3/32  
Allen Wrench) / Tornillos de Ajuste  
para Manijas de Montura de Lado  
Pequeña y Mediana - 10-32x5/16"  
(Uso 3/32 Llaves de Allen)



## RP26533▲

Metal Pop-Up Assembly  
Less Lift Rod  
Ensamble del Desagüe Automático  
de Metal Sin Barra de Alzar

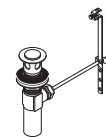

## RP26852▲

Spindle for H14/H24/H54/H64/H74  
Husillo para H14/H24/H54/H64/H74

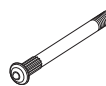

## RP26880▲

Spray Head  
Cabeza del Rociador

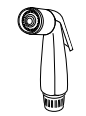

## RP26853

Allen Wrench for Side Mount  
Handles - 3/32"  
Llave de Allen para Manija de  
Montura de Lado-3/32"



## RP26865

Set Screws for Large Side Mount  
Handles - 10-32x5/8" (Use 3/32"  
Allen Wrench) / Tornillos de Ajuste  
para Manijas de Montura de Lado  
Grande-10-32x5/8" (Uso Llave de Allen 3/32")

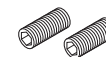

## RP28595▲

Temperature Knob and Cover  
Perilla de la Temperatura y  
Cubierta

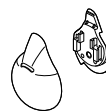

## RP28598

Red/Blue Decal - 1700 Handles  
Calcomanía Roja/Azul -  
Manijas 1700



## RP28599▲

Push-Clean® Showerhead  
Cabeza de Regadera  
Push-Clean®



## RP28601▲

Dual Spray Touch-Clean® Showerhead  
Cabeza de Regadera de Doble  
Rociador Touch-Clean®



## RP28602▲

Ultimate Touch-Clean® Showerhead  
Cabeza de Regadera Touch-Clean®  
Ultimate



## RP28603

Seats, Springs & Quad Seal - 1700/1800  
Asientos, Resortes y Sello de Goma -  
1700/1800



## RP28900▲

Spray & Hose Assembly  
Ensamble de la Manguera y Rociador



## RP28906

Red/Blue Button  
Botón de Rojo y Azul



## RP29405

Conversion Kit - Monitor®  
1500 to 1700 Series  
Control para las  
Herramientas de Conversión  
para las series Monitor®  
desde 1500 hasta 1700

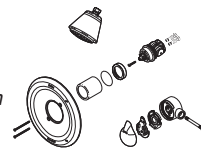

## RP29569

Spacer  
Separadores



## RP29827▲

Renovation Cover Plate  
Placa de Cubierta de  
Renovación

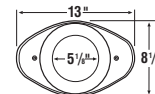

## RP29993

Plaster Guard/Thin Wall Mounting  
Bracket / Cubierta Protectora  
Contro el Yeso/ Abrazadera de  
Montura para Pared Delgado



## RP30392

Thick Deck Mounting Kit for  
2 1/2" Max. Decks / Juegos de  
herramientas para instalación  
en bordes gruesos para 2 1/2"  
max de grosor de bordes

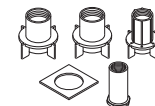

## RP30395

Vented Funnel  
Embudo con Ventiladero



## RP31554▲

Shower Arm & Flange  
Brazo de Regadera y Chapetón



## RP31611▲

Spray Head (Carded)  
Cabeza del Rociador (en tarjeta)



## RP31612▲

Universal Spray and Hose  
Replacement Kit (Carded)  
Juego de Piezas de Repuesto  
(en tarjeta) para el Rociador  
Universal y la Manguera



## RP31704

Spray Outlet w/Wrench - 1/2 GPM -  
Vandal Resistant / Boca de Salida  
del Rociador con Llave - 1/2 GPM -  
Resistente al Maltrato



## RP31845

Thick Deck Nut  
(For 2 1/2" Max. Thick Decks)  
Tuerca para instalación en  
bordes gruesos (Para 2 1/2"  
max de grosor de bordes)

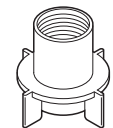

# Miscellaneous Parts / Piezas Misceláneas

## RP32102

Rotational Limit Stop - 1700/1800  
Tope para Limitar-1700/1800



## RP32103▲

Handle Assembly - 1700/1800  
Ensamble de la Manija-1700/1800



## RP32104

Cartridge Assembly - 1700/1800  
(includes RP32102)  
Cartucho - 1700/1800  
(incluye RP32102)

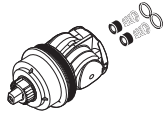

## RP32105

Screw-Handle-1700  
Tornillo-Manija-1700



## RP32106▲

Handle Kit (Includes RP32104  
Cartridge Assembly)  
(Replace all parts to resolve stiff  
handle problem) - 1700/1800  
Herramientas para la Manija  
(Incluido Ensamble de la  
Cartucho RP32104)  
(Para resolver el problema de manijas tiesas  
reemplace todas las piezas) - 1700/1800

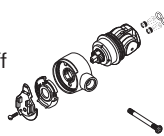

## RP32520

O-Rings - Spout - 470/472  
Anillos O - Tubo de Salida -  
470/472



## RP32522

Clip - Hose - 470/472/474/476  
Presilla - Manguera -  
470/472/474/476



## RP32527

Hose Assembly -  
470/472/474/476  
Ensamble de la Manguera -  
470/472/474/476



## RP32538

Personal Hand Held Shower with Wall  
Mount Bracket / Regadera de Mano  
Personal con Abrazadera para  
Instalación en la Pared



## RP32539

Personal Hand Held Shower with  
Adjustable Slide Bar  
Regadera de mano personal con  
Barra Deslizable Ajustable



## RP32540▲

Personal Hand Held Shower  
with Wall Mount Bracket  
Regadera de Mano Personal  
con Abrazadera para  
Instalación en la Pared

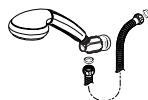

## RP32541▲

Personal Hand Held Shower with  
Adjustable Slide Bar  
Regadera de mano personal con  
Barra Deslizable Ajustable

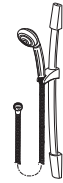

## RP32542▲

Wand Assembly-470/472/474/476  
Ensamble de la Cabeza del  
Rociador-470/472/474/476



## RP32549▲

Supply Elbow  
Codo Abastecedor



## RP32550▲

Shower Arm Diverter for Handshower  
Desviador de Brazo Regadera para  
Regadera de Mano



## RP33791▲LHP

Roman Tub Hand Held Shower -  
Victorian  
Regadera de mano para  
Bañeras Romanas - Victorian



## RP33794

Adapter Assembly -  
Slip-On Tub Spout  
Ensamble de Adaptador -  
Surtidor deslizable para Bañeras



## RP33805

Horizontal Rod 10 1/8" Long  
Barra horizontal de 10 1/8"  
de largo

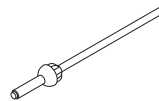

## RP34345▲

Aerator - Victorian  
Aireador - Victorian



## RP34352

Quick-Snap® Hose Assembly  
Ensamble de la Manguera  
de Quick-Snap®

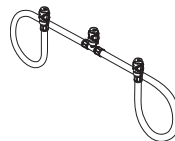

## RP34355▲

Traditional Showerhead  
Cabeza de Regadera  
Tradicional

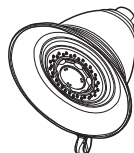

## RP34357▲

Tub Spout - Pull-up Diverter -  
7 1/2" Long - 1/2" IPS or 1/2" CWT  
Tubo de Salida - Desviador de  
Alzar - 7 1/2" Largo - 1/2" IPS  
o 1/2" CWT



## RP34849

1/2" Female IPS Pipe Cap - Brass  
Tapa hembra de bronce de la  
tubería IPS de 1/2"



## RP36497▲

Tub Spout - Pull-up Diverter - 7"  
Long - Slip onto 1/2" CWT  
Tubo de Salida - Desviador de  
Alzar - 7" Largo - 1/2" CWT

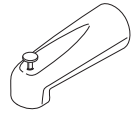

## RP36498▲

Tub Spout - Non Diverter -  
7" Long - Slip onto 1/2" CWT  
Tubo de Salida - Sin Desviador -  
7" Largo - 1/2" CWT

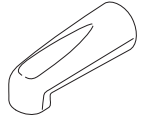

## RP37033

Quick-Snap® Spout Hose  
Manguera de Quick-Snap®



## RP37039▲

Victorian Collection  
Soap/Lotion Dispenser  
Dispensador de Jabón/Loción  
de la Colección Victorian



## RP37079▲

Traditional Shower Arm  
Brazo de Regadera y  
Chapetón Tradicional



## RP37731▲

Sleeve - 1700  
Manguito - 1700



## RP37776

Thick Deck Mounting  
Kit for 2 1/8" Deck  
Juegos de herramientas  
para instalación en bordes gruesos  
para 2 1/8" max de grosor de bordes

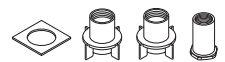

## RP38357

Touch-Clean® Showerhead  
Cabeza de Regadera  
Touch-Clean®



## RP38671▲

Saxony™ Series  
Soap/Lotion Dispenser  
Dispensador de Jabón/Loción  
de la series Saxony™



## RP39345▲

Spray & Hose Assembly -  
Quick-Snap®  
Ensamble de la Manguera  
y Rociador - Quick-Snap®

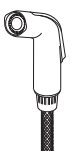

# Miscellaneous Parts / Piezas Misceláneas

## RP39360▲

Spray & Hose Assembly-Quick-Snap®  
Ensamble de la Manguera y Rociador - Quick-Snap®



## RP39379

Large Botanical™ Color Accents  
for H517/H717 and accessories  
Accesorios Grandes de Colores para  
las manijas H517/H717 Botanical™  
y accesorios

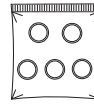

## RP40307

Widespread Quick-Snap®  
Hose for All Kitchen and  
Lavatory Widespreads - 67"  
Manguera de Quick-Snap® para  
llaves de agua extendidas para todos los  
fregaderos y lavamanos extendidos de 67".



## RP39377

Small Botanical™ Color Accents  
for H217  
Accesorios pequeños de Colores  
para las Manijas H217 Botanical™

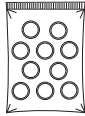

## RP39407▲

Trim Sleeve - 1400  
Manga de Franja - 1400



## RP40784

Quick-Snap® Spout Hose - 45"  
Manguera de Quick-Snap® - 45"



## RP39378

Large Botanical™ Color Accents  
for H617 and accessories  
Accesorios Grandes de Colores  
para las manijas H617 Botanical™  
y accesorios

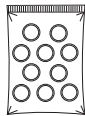

## RP40301

Quick-Snap® Vegetable  
Spray Cap  
Tapa para el Rociador de  
Vegetales de Quick-Snap®



## RP41478

Quick-Snap® Nut & Adapter  
Tuerca y Adaptador  
de Quick-Snap®

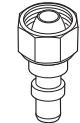

# Mounting Hardware for Accessories Herramientas para la Instalación de Accesorios

## Traditional Series

### RP42221\*

2 set screws, one Allen wrench  
Dos tornillos de presión, una llave Allen

### RP42225\*

One mounting post with 2 screws and anchors  
Un poste de soporte de instalación con 2 tornillos y anclas

## Innovations® Series

### RP30317

2 set screws, one Allen wrench  
Dos tornillos de presión, una llave Allen

### RP24290

One wall mounting bracket with 2 screws and anchors  
Un Soporte para el montaje de pared, dos tornillos, dos anclas

## NEO STYLE® Series

### RP42222\*

2 set screws with slotted heads  
2 tornillos de ajuste con cabezas con ranuras

### RP24290

One wall mounting bracket with 2 screws and anchors  
Un Soporte para el montaje de pared, dos tornillos, dos anclas

## Victorian™ Collection

### RP41996\*

2 set screws, one Allen wrench  
Dos tornillos de presión, una llave Allen

### RP40241\*

(for towel bars & tissue paper holder)  
One long mounting post, two screws, two anchors  
Un poste de soporte largo de instalación, dos tornillos, dos anclas

### RP40679\*

(for towel ring, robe hook, soap dispenser & tumbler holder)  
One short mounting post, two screws, two anchors  
Un poste de soporte corto de instalación, dos tornillos, dos anclas

## Botanical™ Series

### RP42223\*

(for Colored Accents)  
2 set screws, one Allen wrench  
Dos tornillos de presión, una llave Allen

### RP42224\*

2 set screws, one Allen wrench  
Dos tornillos de presión, una llave Allen

### RP24290

One wall mounting bracket with 2 screws and anchors  
Un Soporte para el montaje de pared, dos tornillos, dos anclas

## Michael Graves Collection™

### RP42224\*

2 set screws, one Allen wrench  
Dos tornillos de presión, una llave Allen

### RP24290

One wall mounting bracket with 2 screws and anchors  
Un Soporte para el montaje de pared, dos tornillos, dos anclas

\*Available June 2004. / Disponible Junio del 2004.

▲Specify finish / Especifique el Acabado

# Model Number Suffix Designations & Abbreviations

(see bottom of page for handle and handle accent suffixes)

|           |   |  |      |   |  |
|-----------|---|--|------|---|--|
| No suffix | — | Chrome   | MBS  | — | Mini-Bulk  |
| AB        | — | Antique Brass Finish   | MDS  | — | Metal Tub Spout with Lift-Up Diverter  |
| AC        | — | Alternating Current (Electronic Faucets for Hard Wire Installation)  | MIX  | — | Mixing Valve (R2300-MIX)   |
| ACL       | — | Clear Handle Accent  | MP   | — | Matte Black with <i>Brilliance</i> ® Polished Brass Finish                     |
| AL        | — | Almond Finish or Trim  | MPU  | — | Metal Pop-Up Drain   |
| AP        | — | Almond with <i>Brilliance</i> ® Polished Brass Finish                | NC*  | — | <i>Brilliance</i> ® Pearl Nickel and Chrome Finish                             |
| AWH       | — | White Handle Accent  | NN*  | — | <i>Brilliance</i> ® Pearl Nickel Finish  |
| BL        | — | Matte Black Finish   | NP*  | — | <i>Brilliance</i> ® Pearl Nickel and <i>Brilliance</i> ® Polished Brass Finish |
| BRS       | — | Brass Lever Handles  | NPS  | — | Non-Metallic Pull-Down Spout   |
| BS        | — | Biscuit Finish   | NPSM | — | National Pipe Thread Straight Mechanical                                       |
| C         | — | Copper Sweat Inlets  | NPT  | — | National Pipe Thread Tapered   |
| CB        | — | Chrome and <i>Brilliance</i> ® Polished Brass Finish                 | OAK  | — | Oak Wood Handles   |
| COL       | — | Cold Handle  | OG   | — | Offset Grid Strainer   |
| CP        | — | <i>Brilliance</i> ® Polished Brass and Chrome Finish                 | OTR  | — | Over-the-Rim Tub Spout (no diverter)   |
| CW        | — | Chrome with White Finish   | P    | — | Metal Pop-Up Drain   |
| CWT       | — | Copper Water Tube  | PB*  | — | <i>Brilliance</i> ® Polished Brass Finish                                      |
| D         | — | Single Soap or Lotion Dispenser                                      | PN   | — | <i>Brilliance</i> ® Polished Nickel Finish                                     |
| ELH       | — | 6" Long Elbow Handle (RP5645)  | POR  | — | Porcelain Lever Handles  |
| ELT       | — | Extra Long Tubes   | PSI  | — | Pounds Per Square Inch (US Unit of Pressure)                                   |
| GH        | — | (Handle Prefix) - Michael Graves Collection™ Handle                  | PW   | — | <i>Brilliance</i> ® Polished Brass with White Finish                           |
| GLHP      | — | Michael Graves Collection™ - Less Handle Program                     | RB   | — | Venetian Bronze™ Finish  |
| GPM       | — | Gallons Per Minute (US Flow Rate)                                    | RD   | — | Red Finish or Trim   |
| GR        | — | Gray Finish or Trim  | ROS  | — | Rosewood Lever Handles   |
| HGM       | — | Half Gallon per Minute Flow Rate (Vandal Resistant Outlet - RP31704) | SBH  | — | Short Ball Handle (RP90)   |
| HOT       | — | Hot Handle   | SB   | — | Satin Brass or Antique Brass Finish  |
| HTL       | — | Red/Blue Temperature Indicator Handle Button                         | SOS  | — | Slip-on Spout for 1/2" — C.W.T.  |
| IPS       | — | Iron Pipe Size   | SPW  | — | White Vegetable Spray  |
| kPa       | — | Kilopascals (Metric Unit of Pressure)                                | SS   | — | <i>Brilliance</i> ® Stainless Finish   |
| L         | — | Liters Per Minute (Metric Flow Rate)                                 | VB   | — | Vacuum Breaker   |
| LG        | — | Less Grid Strainer   | WC   | — | White with Chrome Finish   |
| LHP       | — | Less Handle Program  | WCH  | — | With Clear Knob Handles  |
| LPU       | — | Less Pop-Up, e.g. 540-WFLPU  | WF   | — | With Fittings—1/2" IPS Adapters  |
| LSP       | — | Less Spout   | WH   | — | White Finish or Trim   |
| MB        | — | Matte Black Finish or Mini-Bulk (See MBS)                            | WP   | — | White with <i>Brilliance</i> ® Polished Brass Finish                           |
| MC        | — | Matte Chrome   | WS   | — | With Screwdriver Stops   |

\*Accessories (towel bars, etc.) are traditional finish. PB parts marked discontinued may also be traditional finish.

## Handle & Handle Accent Suffix Designation Chart

|           |       |  |    |       |   |    |       |  |
|-----------|-------|--|----|-------|---|----|-------|--|
| No Suffix | ..... | Chrome                                     | CW | ..... | Chrome/White  | PK | ..... | <i>Brilliance</i> ® Polished Brass/Oak   |
| AC        | ..... | Almond/Chrome                              | GN | ..... | Astro Green   | PN | ..... | <i>Brilliance</i> ® Polished Nickel      |
| AL        | ..... | Almond                                     | MC | ..... | Matte Chrome  | PW | ..... | <i>Brilliance</i> ® Polished Brass/White |
| AP        | ..... | Almond/ <i>Brilliance</i> ® Polished Brass | MS | ..... | Colorado Mist   | RB | ..... | Venetian Bronze™                         |
| BS        | ..... | Biscuit                                    | NC | ..... | <i>Brilliance</i> ® Pearl Nickel/Chrome                                 | RD | ..... | Vreeland Red                             |
| BL        | ..... | Matte Black                                | NN | ..... | <i>Brilliance</i> ® Pearl Nickel  | SS | ..... | <i>Brilliance</i> ® Stainless            |
| BU        | ..... | sPacific Blue                              | NP | ..... | <i>Brilliance</i> ® Pearl Nickel/<br><i>Brilliance</i> ® Polished Brass | WC | ..... | White/Chrome                             |
| CA        | ..... | Chrome/Almond                              | OK | ..... | Oak   | WH | ..... | White                                    |
| CB        | ..... | Chrome/ <i>Brilliance</i> ® Polished Brass | OR | ..... | Orange Spice  | WP | ..... | White/Polished Brass                     |
| CK        | ..... | Chrome/Oak                                 | PB | ..... | <i>Brilliance</i> ® Polished Brass                                      | WW | ..... | Whitewash (Pickle)                       |
| CL        | ..... | Clear                                      |    |       |   | ZP | ..... | Zin Purple                               |





*The perfect Delta® faucet is just a click away.*

Still can't find what you need? Here's another way to go at it: visit our Web site at [www.deltafaucet.com](http://www.deltafaucet.com). Look for "Customer Service", where you can access



the most current maintenance and installation sheets, specification sheets, and parts diagrams. All with the click of a mouse.

Our interactive site includes an Online Catalog, New Product News, Remodeling Center and a Trade Services section. Plus, information on Where to Buy, frequently asked questions and complete details on the Delta Lifetime Faucet and Finish Limited Warranty.

Questions? We're here to help. Call **1-800-345-DELTA (3358)**.



**Delta Faucet Company**

55 E. 111th St., P.O. Box 40980, Indianapolis, IN 46280  
Phone (317) 848-1812  
[www.deltafaucet.com](http://www.deltafaucet.com)

**Delta Faucet Canada**

395 Matheson Blvd. East, Mississauga, Ontario L4Z 2H2

